

jazzway

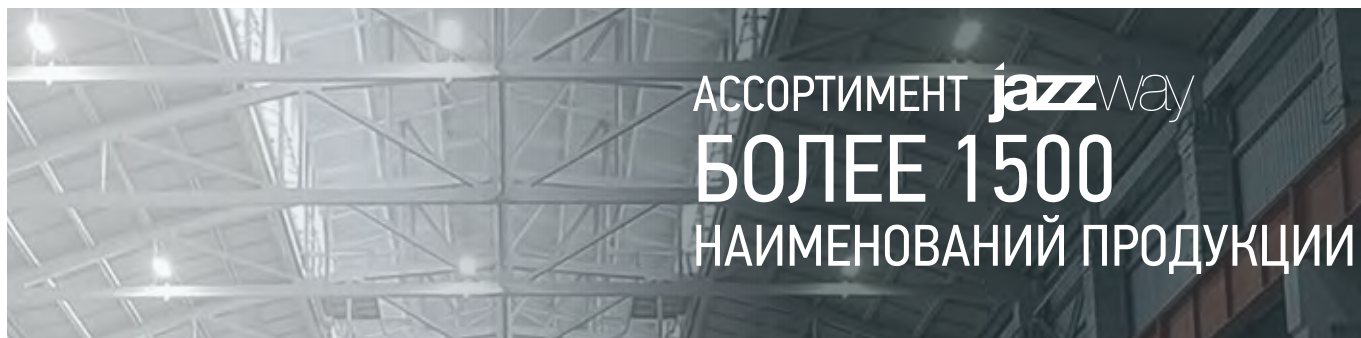

JAZZWAY

2026-II  
КАТАЛОГ ПРОДУКЦИИ



АССОРТИМЕНТ **jazzway**  
**БОЛЕЕ 1500**  
**НАИМЕНОВАНИЙ ПРОДУКЦИИ**

### УВАЖАЕМЫЕ ПАРТНЕРЫ!

Представляем Вам новый каталог продукции торговой марки **jazzway** – одной из самых признанных и востребованных на российском светотехническом рынке, марки с многолетней историей успеха.

Мы заметно расширили наш ассортимент в большинстве товарных групп в соответствии с актуальными тенденциями развития отрасли.

Особое внимание мы уделяем инновационности и надёжности нашей продукции. Тщательно контролируем производство и качество изделий в аккредитованных и собственных лабораториях. Мы обеспечиваем постоянное наличие товара по всей России. Квалифицированный персонал компании всегда готов оказать Вам помощь и поддержку при разработке и реализации проектов освещения различных объектов.

Основа продуктовой линейки **jazzway** – это светодиодная продукция. В ассортименте представлены светодиодные светильники, источники света, фонари, блоки питания, элементы питания, электромонтажные изделия, щитовое оборудование и комплектующие, электроустановочные изделия, электротехнические и многие другие товары. Продукция бренда **jazzway** имеет самое широкое применение – от дома и офиса до проектов освещения дорожных магистралей и крупных промышленных объектов.



г. Великий Новгород,  
ОБЛАСТНОЕ АВТОНОМНОЕ УЧРЕЖДЕНИЕ КУЛЬТУРЫ НОВГОРОДСКИЙ ОБЛАСТНОЙ КИНОСЕРВИС

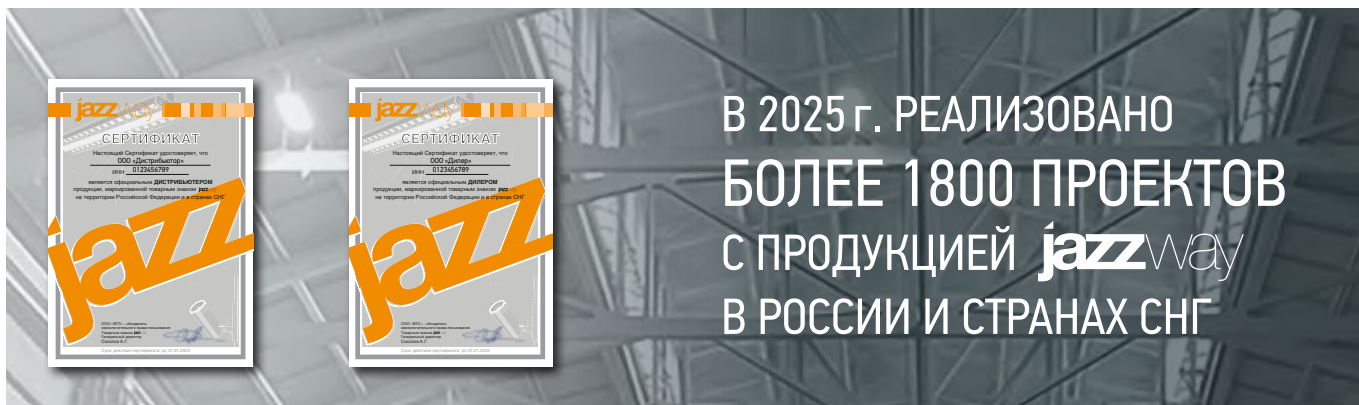

В 2025 г. РЕАЛИЗОВАНО  
БОЛЕЕ 1800 ПРОЕКТОВ  
С ПРОДУКЦИЕЙ **jazzway**  
В РОССИИ И СТРАНАХ СНГ



### УЧАСТНИК АССОЦИАЦИИ «ЧЕСТНАЯ ПОЗИЦИЯ»

С 2020 года **jazzway** является участником ассоциации «Честная позиция».

Ассоциация «Честная позиция» пропагандирует принцип честной конкуренции, противодействие коррупции при производстве и поставке электротехнической продукции, в том числе за счёт нарушений требований законодательства о техническом регулировании.

Особое внимание уделяется содействию в борьбе с незаконным оборотом промышленной продукции.

## ИННОВАЦИИ | НАДЕЖНОСТЬ | КОНТРОЛЬ



Фотометрические испытания продукции JAZZWAY

ТМ **jazzway** с гордостью производит продукцию, которая улучшает качество жизни людей.

Мы стремимся к тому, чтобы наши клиенты получали исключительно качественные продукты, и поэтому весь процесс производства подвергается тщательному контролю.

Каждая партия нашей продукции проходит обязательные лабораторные испытания, чтобы убедиться в ее безопасности и эффективности. Для проведения исследований мы сотрудничаем с профильными научными организациями, что позволяет нам иметь доступ к самым передовым знаниям и технологиям, чтобы разрабатывать инновационные продукты, отвечающие потребностям наших клиентов. Одним из наших преимуществ является наличие собственной лаборатории, где мы проводим контроль всего технологического цикла производства. Это дает нам возможность гарантировать высокое качество каждой единицы выпускаемой продукции. Мы строго следим за соответствием всех требований ГОСТов и СанПиНов, чтобы наша продукция отвечала самым высоким стандартам качества и безопасности.

## СОДЕРЖАНИЕ

### СВЕТИЛЬНИКИ ДЛЯ ВНУТРЕННЕГО ОСВЕЩЕНИЯ

#### 1.1 ПАНЕЛИ СВЕТОДИОДНЫЕ

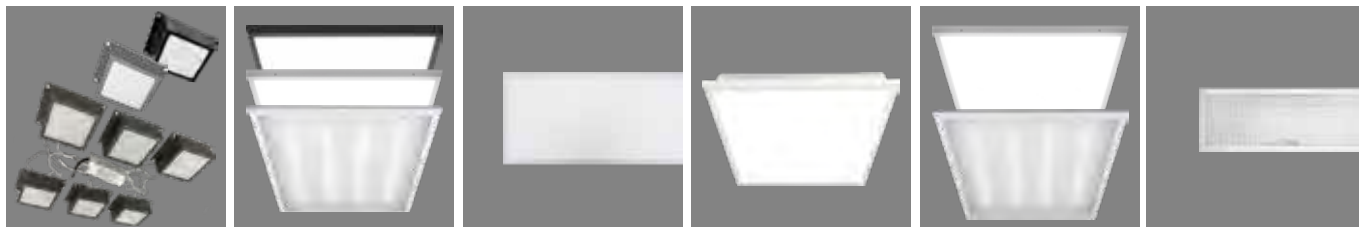

PPL 089/G 9W, PPL 089/G 42W  
стр. 20-21

PPL 588/G  
стр. 22-23

PPL 595/R OPAL  
стр. 24

PPL PRO-5 595/R OPAL  
стр. 25

PPL 595/U  
стр. 26

PPL 1195/U PRISMA  
стр. 27

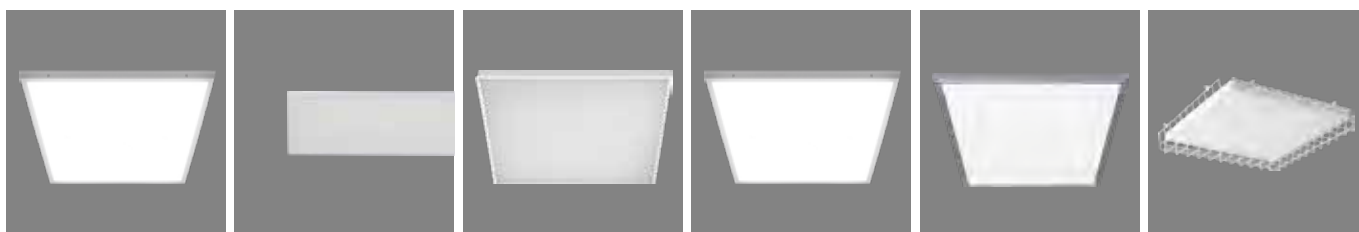

PPL 595/U OPAL  
стр. 28

PPL 1195/U OPAL  
стр. 29

PPL SPEC1  
стр. 30

PPL SPEC 02  
стр. 31

PPL PRO 6060  
стр. 32

Защитная решетка для PPL  
стр. 33

#### 1.2 СВЕТИЛЬНИКИ ЛИНЕЙНЫЕ

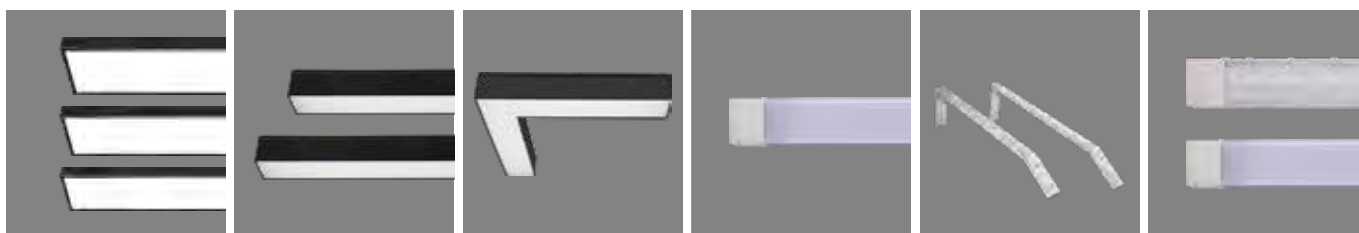

PSO-01  
стр. 35

PSO-02  
стр. 36

PSO-02 L  
стр. 37

PPO-02 SPEC  
стр. 38

Кронштейн для  
школьных досок  
стр. 38

PPO-02  
стр. 39

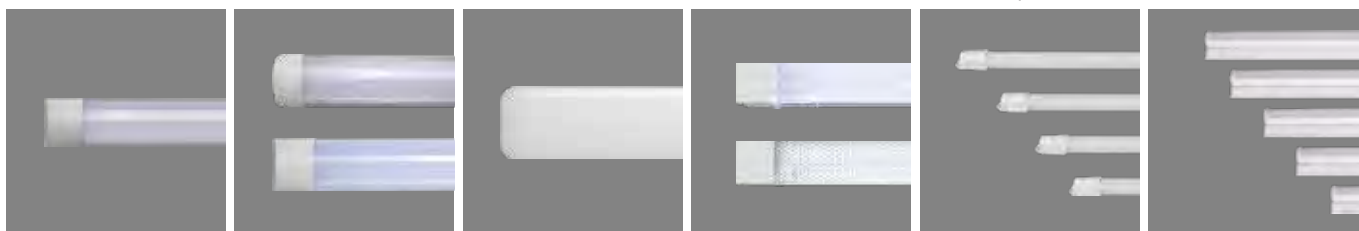

PPO-03  
стр. 40

PPO-03 600/K, PPO-04,  
стр. 41

PPO-06  
стр. 42

PPO-07  
стр. 43

PLED T4i  
стр. 44

PLED T5i PL  
стр. 45



PPO-T8  
стр. 46

PDL-R  
стр. 47

PDL-R, PDL-S  
стр. 48

PCL 01/ 02/ 03, PCL 04/ 05/ 06, PCL 07/ 08/ 09  
стр. 49-51

## СОДЕРЖАНИЕ

### СВЕТИЛЬНИКИ ДЛЯ ВНУТРЕННЕГО ОСВЕЩЕНИЯ

#### 1.3 СВЕТИЛЬНИКИ ВСТРАИВАЕМЫЕ

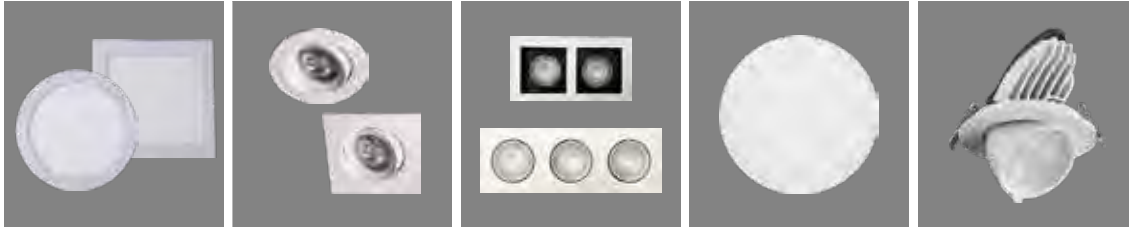

PPL-R, PPL-S  
стр. 53

PSP-R, PSP-S  
стр. 54

PSP-S CARDAN  
стр. 54-55

PLED DL3  
стр. 55

PLED DL4  
стр. 56



PLED DL6  
стр. 56

PLED DL7  
стр. 57

PGX53  
стр. 57

PGX70  
стр. 58

#### 1.4 ТРЕКОВЫЕ СИСТЕМЫ ОДНОФАЗНЫЕ



PTR 01  
стр. 60

PTR 03  
стр. 60

PTR 05  
стр. 61

PTR 06  
стр. 61

PTR 0708  
стр. 62

PTR 07  
стр. 62



PTR 07 ZOOM  
стр. 63

PTR 13  
стр. 63

PTR 15  
стр. 64

PTR 16  
стр. 64



PTR 17  
стр. 65

PTR 1832, PTR 1835  
стр. 65

## СОДЕРЖАНИЕ

### СВЕТИЛЬНИКИ ДЛЯ ВНУТРЕННЕГО ОСВЕЩЕНИЯ

#### 1.4 ТРЕКОВЫЕ СИСТЕМЫ ОДНОФАЗНЫЕ (ПРОДОЛЖЕНИЕ)



PTR 19  
стр. 66



PTR 21R  
стр. 66



PTR 23  
стр. 67



PTR 24, PTR 25  
стр. 67



PTR 26, PTR 27, PTR 28  
стр. 68



PTR 29, PTR 30, PTR 31  
стр. 69



PTR 32, PTR 36, PTR 38  
стр. 70



PTR 40  
стр. 71



PTR 41R, PTR 42R  
стр. 72



PTR 43R, PTR 44R  
стр. 73

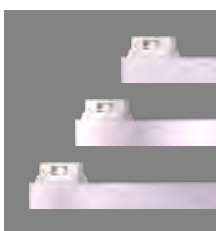

PTR 45  
стр. 74



PTR 46  
стр. 74

#### АКСЕССУАРЫ ДЛЯ НАКЛАДНОГО И ПОДВЕСНОГО МОНТАЖА



Шинопровод PTR  
стр. 75



Крепление  
PTR T1, PTR T2 для PTR  
стр. 75



Подвес PTR S для PTR  
стр. 75



Коннекторы для PTR  
стр. 76



Шинопровод PTR-P  
стр. 77

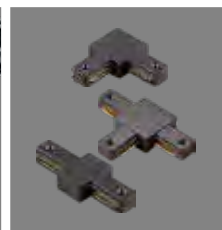

Коннекторы для PTR P  
стр. 77

#### АКСЕССУАРЫ ДЛЯ ВСТРАИВАЕМОГО МОНТАЖА

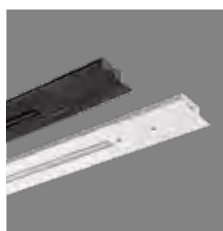

Шинопровод PTR/R  
стр. 78



Коннекторы для PTR/R  
стр. 78-79

## СОДЕРЖАНИЕ

### СВЕТИЛЬНИКИ ДЛЯ ВНУТРЕННЕГО ОСВЕЩЕНИЯ

#### 1.5 ТРЕКОВЫЕ СИСТЕМЫ ТРЕХФАЗНЫЕ



PTR 70  
стр. 81

#### АКСЕССУАРЫ ДЛЯ НАКЛАДНОГО И ПОДВЕСНОГО МОНТАЖА



стр.82-83

#### 1.6 ТРЕКОВЫЕ СИСТЕМЫ НИЗКОВОЛЬТНЫЕ



MTR16 10, MTR16 12, MTR16 14  
стр. 85

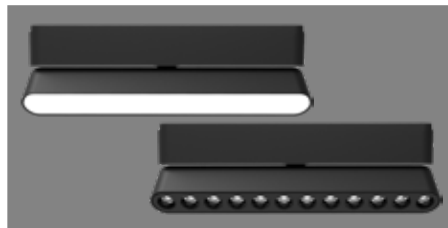

MTR16 11R, MTR16 13R  
стр. 86

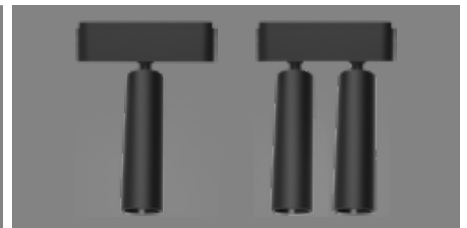

MTR16 20  
стр. 87



MTR16 21  
стр. 87



MTR16 22  
стр. 88



MTR16 23, MTR16 23A, MTR16 23B  
стр. 88



MTR16 24P  
стр. 89



MTR16 30  
стр. 90

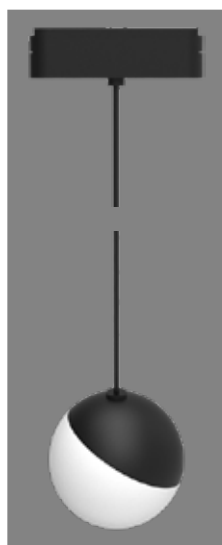

MTR16 30P  
стр. 90

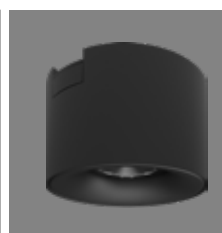

MTR16 32  
стр. 90



MTR16 40  
стр. 91

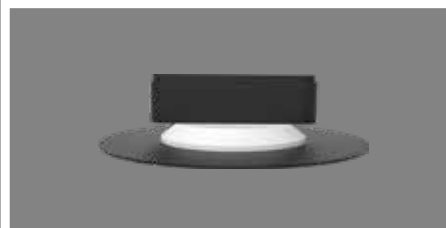

MTR16 34  
стр. 91



MTR16 40 HOLDER  
стр. 92

## СОДЕРЖАНИЕ

### СВЕТИЛЬНИКИ ДЛЯ ВНУТРЕННЕГО ОСВЕЩЕНИЯ

#### 1.6 ТРЕКОВЫЕ СИСТЕМЫ НИЗКОВОЛЬТНЫЕ (ПРОДОЛЖЕНИЕ)



MTR16 42  
стр. 92



MTR16 DRIVER, MTR16 DRIVER DIM  
стр. 93

#### АКСЕССУАРЫ ДЛЯ НАКЛАДНОГО МОНТАЖА



MTR16 1M/2M-BL  
стр. 94



MTR16 CV-BL  
стр. 94



MTR16 CI-BL  
стр. 94



MTR16 CX-BL  
стр. 94



MTR16 CL-BL  
стр. 94



MTR16 CT-BL  
стр. 94



MTR16 CR-BL  
стр. 94

#### 1.7 СВЕТИЛЬНИКИ ДЕКОРАТИВНЫЕ



PPB Scandic-R  
стр. 96



PPB Scandic-S  
стр. 96



PPB Scandic-S DIM  
стр. 96



PPB OPAL  
стр. 97

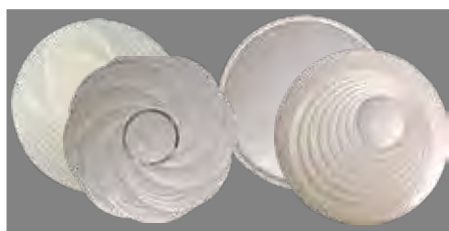

PPB DUNES, PPB INFINITY, PPB LUNA, PPB TUBES  
стр. 98



PPB PINE DIM  
стр. 98



PPB PINE  
стр. 99



PPB PULSAR  
стр. 99

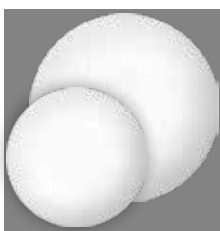

PPB STARWAY-2  
стр. 100



PPB Module  
стр. 100



PLC патрон с проводом  
стр. 101

## СОДЕРЖАНИЕ

### СВЕТИЛЬНИКИ ДЛЯ ВНУТРЕННЕГО ОСВЕЩЕНИЯ

#### 1.8 СВЕТИЛЬНИКИ ДЛЯ ЖКХ



PBH-PC, PBH-PC SPEC  
стр. 103

PBH-PC2  
стр. 104

PBH-PC2-RS Sensor  
стр. 104

PBH-PC6  
стр. 105

PBH-PC7  
стр. 105

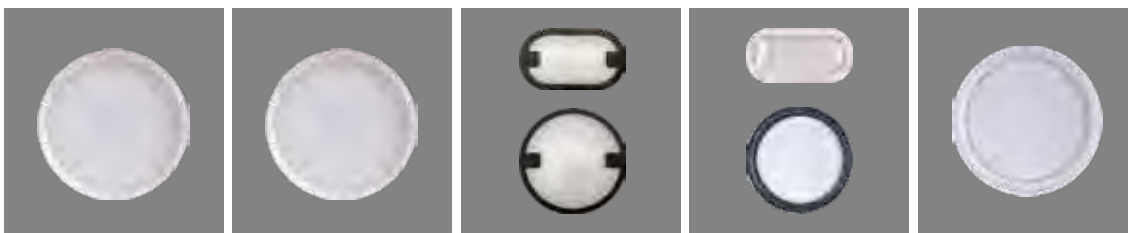

PBH-PC7-RSS  
стр. 106

PBH-PC7-RS  
стр. 106

PBH-PC8  
стр. 107

PBH-PC9  
стр. 107

PBH PC LV  
стр. 107

#### 1.9 СВЕТИЛЬНИКИ ПРОМЫШЛЕННЫЕ

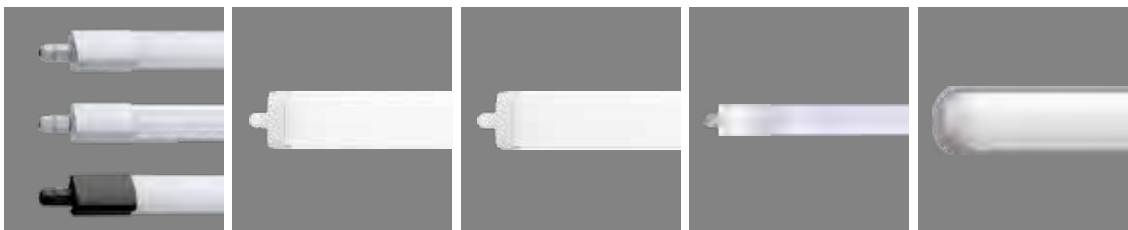

PWP-C2  
стр. 109

PWP-C3  
стр. 110

PWP-C3 SPEC  
стр. 111

PWP-C4  
стр. 112

PWP-C5 PRO  
стр. 113



PWP-C6 PRO  
стр. 114

Аксессуары  
для PWP-C6 PRO  
стр. 114

PWP-C7 PRO  
стр. 115

Защитная решетка  
для PWP  
стр. 115



PWP-OS  
стр. 116

PWP-T8  
стр. 116

## СОДЕРЖАНИЕ

### СВЕТИЛЬНИКИ ДЛЯ ВНУТРЕННЕГО ОСВЕЩЕНИЯ

#### 1.10 СВЕТИЛЬНИКИ ДЛЯ ВЫСОКИХ ПРОЛЕТОВ

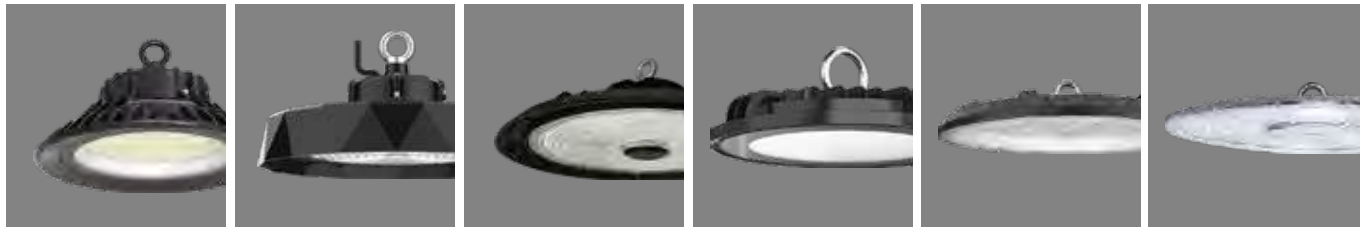

PHB 03 PRO-5  
стр. 118

PHB 04 PRO-5  
стр. 119

PHB 06 PRO-5  
стр. 120

PHB UFO 04  
стр. 121

PHB UFO 10  
стр. 122

PHB NLO 02  
стр. 123



Кронштейн НВ  
стр. 124

PPI-01 SPORT  
стр. 125

PPI-01  
стр. 126

PPI-02  
стр. 127

PPI-03  
стр. 128

PPI-04  
стр. 129

### СВЕТИЛЬНИКИ ДЛЯ НАРУЖНОГО ОСВЕЩЕНИЯ

#### 2.1 ПРОЖЕКТОРЫ СВЕТОДИОДНЫЕ

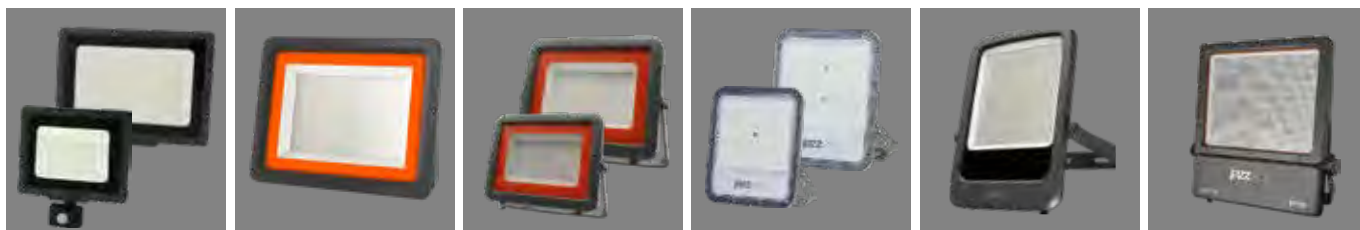

PFL-C3, PFL-C3 Sensor  
стр. 132

PFL-S  
стр. 133

PFL-S2  
стр. 134

PFL-S4  
стр. 135

PFL-S6  
стр. 136

PFL-S7  
стр. 137

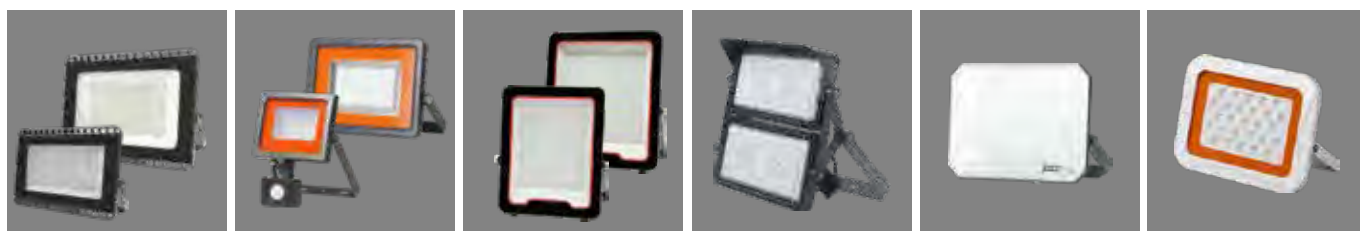

PFL-S8  
стр. 138

PFL-SC, PFL-SC Sensor  
стр. 139

PFL-V  
стр. 140

PFL-SPORT 02  
стр. 141

PFL-SA OPAL  
стр. 142

PFL-SA  
стр. 142



PFL AS  
стр. 143

PFL RGB-RC  
стр. 143

PFL RGB  
стр. 144

PFL SOLAR 02  
стр. 145

PFL LV  
стр. 146

## СОДЕРЖАНИЕ

### СВЕТИЛЬНИКИ ДЛЯ НАРУЖНОГО ОСВЕЩЕНИЯ

#### 2.2 СВЕТИЛЬНИКИ УЛИЧНЫЕ

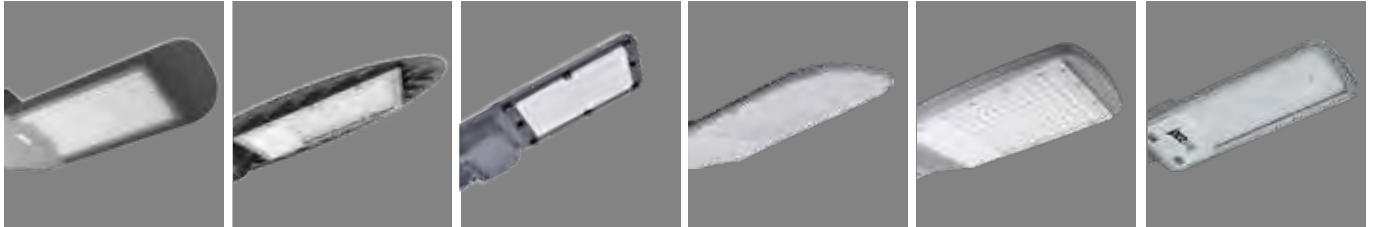

PSL 02  
стр. 148

PSL 03  
стр. 149

PSL 04-3  
стр. 150

PSL 05-2  
стр. 151

PSL 06 SENSOR  
стр. 152

PSL 07  
стр. 153

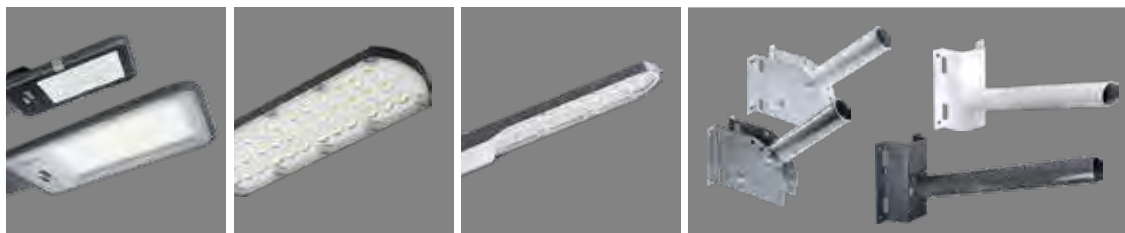

PSL 08  
стр. 154

PSL 09  
стр. 155

PSL 09 SENSOR  
стр. 156

Аксессуары для уличных светильников  
стр. 157

#### 2.3 СВЕТИЛЬНИКИ ПАРКОВЫЕ



PGL 02  
стр. 159

PGL 03  
стр. 159

PGL 04  
стр. 160

PGL 05  
стр. 160

#### 2.4 СВЕТИЛЬНИКИ АРХИТЕКТУРНЫЕ

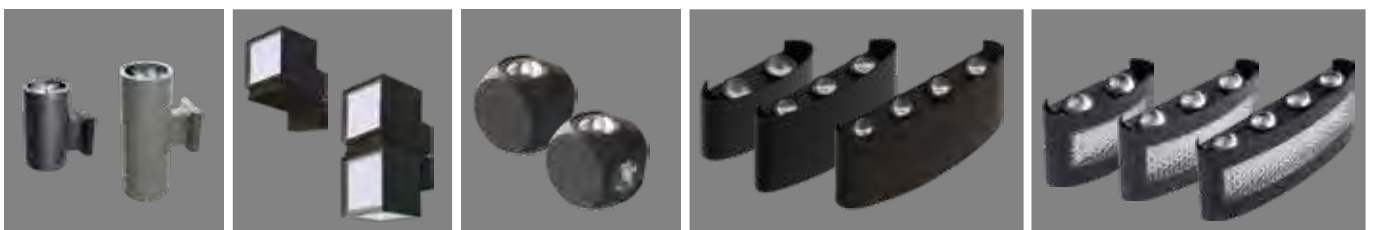

PWL  
стр. 162

PWL  
стр. 163

PWL  
стр. 164

PWL-80  
стр. 165

PWL-81  
стр. 166

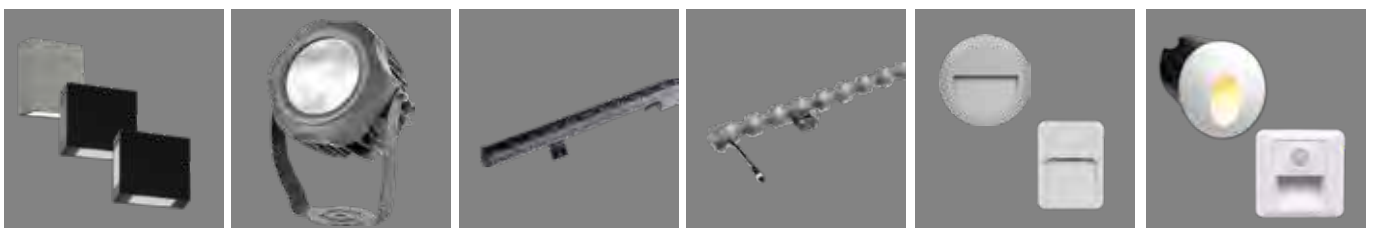

PWL - 120  
стр. 167

PWW  
стр. 168

PWW  
стр. 169

PWW 24V SNAKE  
стр. 170

PST/W  
стр. 171

PWS/R  
стр. 172

## СОДЕРЖАНИЕ

### СВЕТИЛЬНИКИ ДЛЯ НАРУЖНОГО ОСВЕЩЕНИЯ

#### 2.4 СВЕТИЛЬНИКИ АРХИТЕКТУРНЫЕ (ПРОДОЛЖЕНИЕ)



PWL под лампу с цоколем GX53  
стр. 173



PWL под лампу с цоколем GX53  
стр. 174



PDL под лампу с цоколем GU10  
стр. 175



PWS/R, PGR R  
стр. 177



PGR R60  
стр. 178



PGR R110 под лампу с цоколем GU10  
стр. 178

### СВЕТИЛЬНИКИ СПЕЦИАЛЬНОГО НАЗНАЧЕНИЯ

#### 3.1 СВЕТИЛЬНИКИ ДЛЯ РАСТЕНИЙ



PTR 07 Agro  
стр. 181

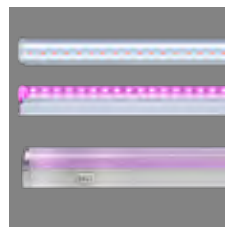

PPG T5i Agro, PPG T8i Agro  
стр. 182-183



PMG Agro  
стр. 184

#### 3.2 СВЕТИЛЬНИКИ ДЛЯ ВИТРИН С МЯСНОЙ ПРОДУКЦИЕЙ



PTR 07 FOOD MEAT  
стр. 186

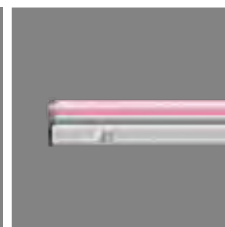

PLED T5i FOOD MEAT  
стр. 187

### УПРАВЛЕНИЕ ОСВЕЩЕНИЕМ

#### 4.1 ДАТЧИКИ ДВИЖЕНИЯ



PMS-IR  
стр. 190-192

#### 4.2 ФОТОРЕЛЕ



PMS PR  
стр. 194

### АВАРИЙНОЕ ОСВЕЩЕНИЕ

#### 5.1 ПАНЕЛИ СВЕТОДИОДНЫЕ С БАП



PPL 595/U-E1 с БАП  
стр. 197

#### 5.2 СВЕТИЛЬНИК ДЛЯ ЖКХ С БАП



PBH-PC6 с БАП  
стр. 199

#### 5.3 СВЕТИЛЬНИКИ ПРОМЫШЛЕННЫЕ С БАП



PWP-C3-E1 с БАП  
стр. 201

#### 5.4 ЭВАКУАЦИОННЫЕ СВЕТИЛЬНИКИ



PEL 101-1, PEL 102-2  
PEL 103-1  
стр. 203

## СОДЕРЖАНИЕ

### АВАРИЙНОЕ ОСВЕЩЕНИЕ

#### 5.5 БЛОКИ АВАРИЙНОГО ПИТАНИЯ



PEPP36-1.0H IP40  
стр. 205



PEPP40-1.0H U IP20  
стр. 206



PEPP120 IP65, PEPP200 IP65  
стр. 207

### ИСТОЧНИКИ СВЕТА

#### 6.1 ЛАМПЫ СВЕТОДИОДНЫЕ



LED POWER  
стр. 210-215

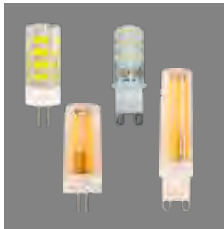

LED POWER PRO  
стр. 215-216



LED-ECO  
стр. 216-218



LED-DIM  
стр. 218-219

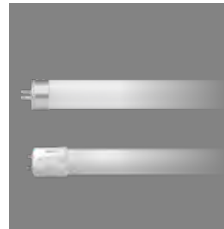

LED T5, LED T8  
стр. 219-220



LED-HP-T  
стр. 220



LED-HP-UFO  
стр. 221



LED-HP-TR  
стр. 221

#### 6.2 ЛАМПЫ СПЕЦИАЛЬНОГО НАЗНАЧЕНИЯ



PPG Agro  
стр. 223-224



PPG T95-4p Agro  
стр. 224



LED T8 Agro  
стр. 225



LED T8 Food Meat  
стр. 225



LED T8 Food Green  
стр. 226



LED-A60 DIM Chicken  
стр. 226



LED-A60 BUGLIGHT  
стр. 227



LED T26  
стр. 227



LED-A60 MO  
стр. 228



LED-SP  
стр. 228



LED-A60 LOWTEMP  
LED-A60 90-260V  
стр. 229



PUV T8  
стр. 229

## СОДЕРЖАНИЕ

### ИСТОЧНИКИ СВЕТА

#### 6.3 ЛАМПЫ НАКАЛИВАНИЯ



Лампы накаливания  
стр. 231-232

#### 6.4 ЛАМПЫ ГАЛОГЕННЫЕ



Лампы галогенные  
стр. 234

### СВЕТОДИОДНЫЕ ЛЕНТЫ И УЛИЧНЫЕ ГИРЛЯНДЫ

#### 7.1 ЛЕНТЫ СВЕТОДИОДНЫЕ



PLS 2835 12B  
стр. 237



PLS 5050 12B  
стр. 238-239



PLS PRO 24B  
стр. 240-241

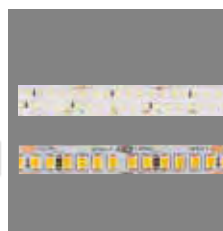

PLS PRO-5 24B  
стр. 242



MVS 220B  
стр. 243



PFN-01 220B  
«ГИБКИЙ НЕОН»  
стр. 244



PFN-02 24B  
«ГИБКИЙ НЕОН»  
стр. 245



PFN-03 24B  
«САУНА»  
стр. 246

#### 7.2 ПРОФИЛИ АЛЮМИНИЕВЫЕ

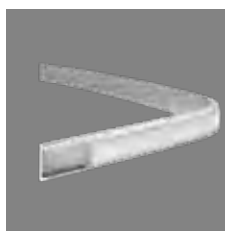

PAL 1105  
стр. 248

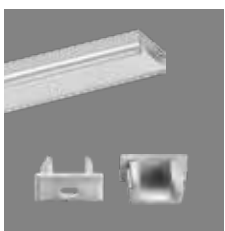

Комплект профиля  
PAL 1507  
стр. 248

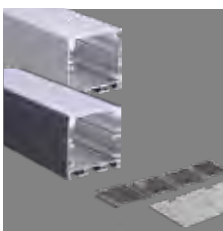

Комплект профиля  
PAL 1616, 3535, 5035  
стр. 249



Комплект профиля  
PAL 5050  
стр. 250

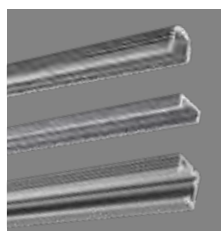

PAL  
стр. 250-251

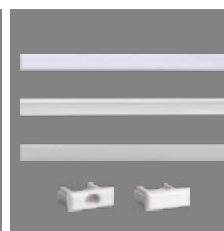

Аксессуары для PAL  
стр. 251-252



PAL 1808 IP65  
стр. 253



Выключатель  
сенсорный встраиваемый  
стр. 254

## СОДЕРЖАНИЕ

### СВЕТОДИОДНЫЕ ЛЕНТЫ И УЛИЧНЫЕ ГИРЛЯНДЫ

#### 7.3 БЛОКИ ПИТАНИЯ / 7.3.1 БЛОКИ ПИТАНИЯ В КОРПУСЕ



BSPS 12B  
стр. 256-257



BSPS 24B  
стр. 257-258

#### 7.3 БЛОКИ ПИТАНИЯ / 7.3.2 БЛОКИ НА DIN - РЕЙКУ



BSPS DIN 12B/24B  
стр. 258



BSPS DIN 12B  
стр. 259



BSPS DIN 24B  
стр. 259

#### 7.3 БЛОКИ ПИТАНИЯ / 7.3.3 УСТРОЙСТВА УПРАВЛЕНИЯ И АКСЕССУАРЫ



Контроллеры  
стр. 260



Усилитель мощности  
стр. 261

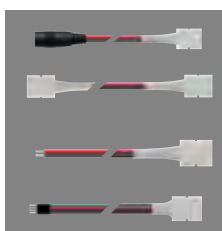

Коннекторы PLSC  
стр. 262



Адаптеры 12/24В  
стр. 262

#### 7.4 УЛИЧНЫЕ ГИРЛЯНДЫ



Гирлянды «Белт-лайт» PBL  
стр. 264

### ИЗДЕЛИЯ ДЛЯ ЭЛЕКТРОМОНТАЖА

#### 8.1 СТРОИТЕЛЬНО-МОНТАЖНЫЕ КЛЕММЫ СМК



PTC-221  
стр. 267



PTC-222  
стр. 267



PTC-46  
стр. 268



PTC-42  
стр. 269



PTC-2273 без пасты  
стр. 270



PTC-2273 с пастой  
стр. 270



PTC-2P 224-101  
стр. 271



PTC 823  
стр. 271

#### 8.2 СОЕДИНИТЕЛЬНЫЕ ИЗОЛИРУЮЩИЕ ЗАЖИМЫ (СИЗ)



PSC, PSC-P  
стр. 272

#### 8.3 КАБЕЛЬНЫЕ КОННЕКТОРЫ



PCC-13-S, PCC-13-FD, PCC-T3-F, PCC-I5-F, PCC-I3-F  
стр. 274

## СОДЕРЖАНИЕ

### ИЗДЕЛИЯ ДЛЯ ЭЛЕКТРОМОНТАЖА

#### 8.4 КАБЕЛЬНЫЕ СТЯЖКИ

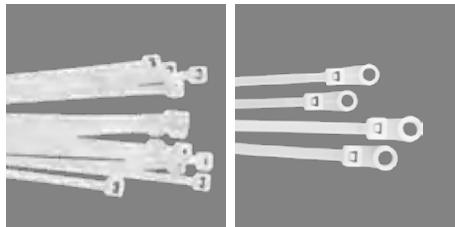

PST  
стр. 276-277

PST-S (под винт)  
стр. 278

#### 8.5 ПЛОЩАДКИ ПОД КАБЕЛЬНЫЕ СТЯЖКИ

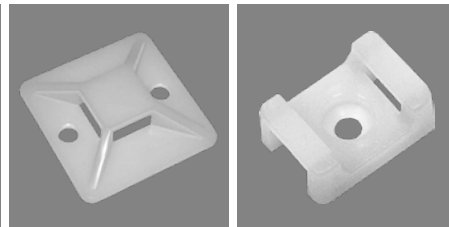

PCP-SG  
стр. 279

PCP-S  
стр. 279

#### 8.6 ДЮБЕЛЬ-ХОМУТЫ

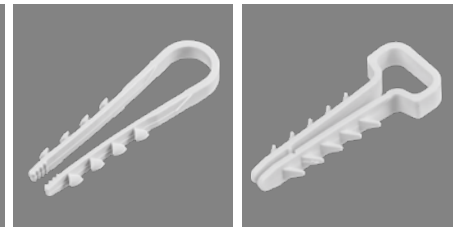

PCD-R  
стр. 280

PCD-F  
стр. 280

#### 8.7 ТЕРМОУСАДОЧНАЯ ТРУБКА



PTT, PTT-G  
стр. 282-283

#### 8.8 ИЗОЛЯЦИОННАЯ ЛЕНТА



Изоляционная лента  
стр. 283

### ЭЛЕКТРОУСТАНОВОЧНЫЕ ИЗДЕЛИЯ

#### 9.1 СИЛОВЫЕ РАЗЪЕМЫ



PPC  
стр. 286-287

### ЩИТОВОЕ ОБОРУДОВАНИЕ И КОМПЛЕКТУЮЩИЕ

#### 10.1 РАСПРЕДЕЛИТЕЛЬНЫЕ БОКСЫ



PDB 10, PDB 30, PDB 40  
стр. 290-292

#### 10.2 КАБЕЛЬНЫЕ ВВОДЫ (САЛЬНИКИ)



PCG  
стр. 294

## СОДЕРЖАНИЕ

### ЗАРЯДНЫЕ УСТРОЙСТВА ДЛЯ ЭЛЕКТРОМОБИЛЕЙ

#### 11.1 ЗАРЯДНЫЕ УСТРОЙСТВА ДЛЯ ЭЛЕКТРОМОБИЛЕЙ



PVC-02  
стр. 297

### ЭЛЕМЕНТЫ ПИТАНИЯ, ФОНАРИ, БЕСПРОВОДНЫЕ СВЕТИЛЬНИКИ, РАЗВЕТВИТЕЛИ

#### 12.1 БАТАРЕЙКИ

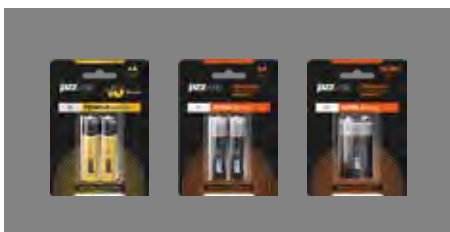

Щелочные батарейки  
стр. 299-300

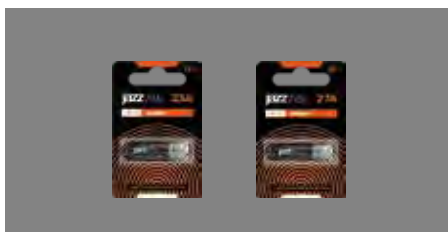

Специальные ALKALINE  
стр. 301

#### 12.2 АККУМУЛЯТОРЫ



Аккумуляторы Li-ion и Ni-Mh  
стр. 303



Литиевые батарейки  
стр. 302

#### 13.1 ФОНАРИ



Ручные фонари  
стр. 305



Налобные фонари  
стр. 306-307



Пржекторные фонари  
стр. 308

#### 13.2 БЕСПРОВОДНЫЕ СВЕТИЛЬНИКИ



Беспроводные светильники  
стр. 312-313



Универсальные фонари  
стр. 309-310



Фонари-светильники аварийные  
стр. 311

## СОДЕРЖАНИЕ

### ЭЛЕМЕНТЫ ПИТАНИЯ, ФОНАРИ, БЕСПРОВОДНЫЕ СВЕТИЛЬНИКИ, РАЗВЕТВИТЕЛИ

#### 13.3 НОЧНИКИ



Ночники  
JN-01-L, JN-02-L, TS8-CAT-SENS  
стр. 314

#### 13.4 ПОДСВЕТКА ЗЕРКАЛ



Подсветка зеркал, мебели,  
рабочих поверхностей  
стр. 315

#### 13.5 ДЕКОРАТИВНЫЕ СВЕТИЛЬНИКИ



«JS3-LAMB-USB», «JS5-TOCO», «JS5-BIRD», «JS7-BEAR», «JS9-CAT-wh»  
стр. 316-319

#### 14.1 РАЗВЕТВИТЕЛИ И ПЕРЕХОДНИКИ



Разветвители и переходники серии AD  
стр. 321-323

#### 14.2 УДЛИНИТЕЛИ

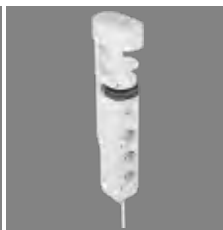

Удлинитель бытовые  
серии ETD  
стр. 323



Удлинитель бытовые  
серии ЕС  
стр. 324



Удлинитель бытовые  
серии ЕТ  
стр. 324



Удлинитель бытовые  
серии EX  
стр. 325

### ПРОЕКТЫ С ПРОДУКЦИЕЙ «JAZZWAY»



Освещение производственных цехов  
ООО «Уральские локомотивы»  
стр. 327



Технологический лицей в городе Омск  
стр. 328



Благоустройство парков в городе Смоленск  
стр. 329

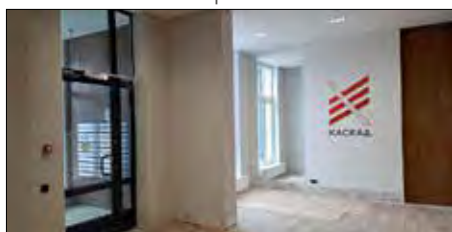

ЖК «Каскад» на автозаводе  
стр. 330



Освещение сети магазинов бытовой техники  
стр. 331



Комсомольский парк, город Кисловодск  
стр. 332

- 1.1 ПАНЕЛИ СВЕТОДИОДНЫЕ
- 1.2 СВЕТИЛЬНИКИ ЛИНЕЙНЫЕ
- 1.3 СВЕТИЛЬНИКИ ВСТРАИВАЕМЫЕ
- 1.4 ТРЕКОВЫЕ СИСТЕМЫ ОДНОФАЗНЫЕ
- 1.5 ТРЕКОВЫЕ СИСТЕМЫ ТРЕХФАЗНЫЕ
- 1.6 ТРЕКОВЫЕ СИСТЕМЫ НИЗКОВОЛЬТНЫЕ
- 1.7 СВЕТИЛЬНИКИ ДЕКОРАТИВНЫЕ
- 1.8 СВЕТИЛЬНИКИ ДЛЯ ЖКХ
- 1.9 СВЕТИЛЬНИКИ ПРОМЫШЛЕННЫЕ
- 1.10 СВЕТИЛЬНИКИ ДЛЯ ВЫСОКИХ ПРОЛЕТОВ

# СВЕТИЛЬНИКИ ДЛЯ ВНУТРЕННЕГО ОСВЕЩЕНИЯ

Светодиодные панели предназначены для общего освещения общественных зданий, административных, офисных и иных помещений.

Светильники рассчитаны для работы в сетях переменного тока с номинальным напряжением 220В.

## ХАРАКТЕРИСТИКИ

Источник света, светодиоды..... SMD2835  
Коэффициент пульсации..... <5%  
Материал корпуса..... сталь  
Цвет корпуса..... белый  
Матер. рассеивателя.... огнестойк. полистирол,  
огнестойк. полипропилен  
Диапазон рабочих температур, °С..... +1...+40

## ПАНЕЛИ СВЕТОДИОДНЫЕ

## 1.1



## PPL 089/G 9W для потолка «Грильято»



### СПОСОБ УСТАНОВКИ

#### ВСТРАИВАЕМЫЙ

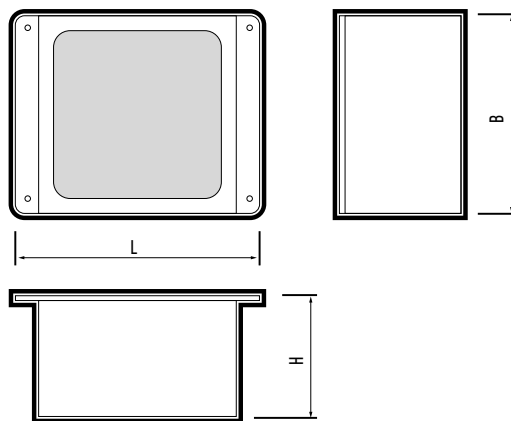
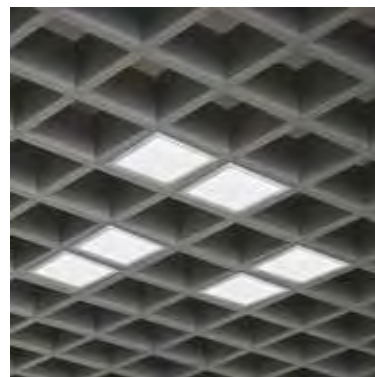

### КОНСТРУКЦИЯ

Корпус светодиодного светильника "Домино" разработан специально для потолков "Грильято" и идеально подходит под его ячейки.

### ХАРАКТЕРИСТИКИ

Индекс цветопередачи, Ra..... >80  
 Коэффициент мощности, cos φ..... >0,5  
 Входное напряжение, В ..... ~185-265  
 Материал рассеивателя..... опаловый полистирол  
 Тип рассеивателя..... опал  
 Степень защиты ..... IP40  
 Срок службы, часов ..... 25000  
 Гарантийный срок ..... 2 года

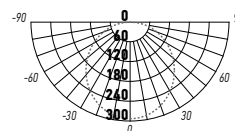

PPL 089/G OPAL 9W

	Код для заказа	Штрих-код	Артикул	Мощность, Вт	Цветовая темп., К	Световой поток, Лм	Цвет корпуса	Размеры, ЛxВxН, мм	Вес, кг	Упак., шт.
<b>НОВИНКА</b>	5068988	4895205068988	PPL 089/G OPAL 9W 3000K GREY IP40	9	3000	780	серый	89x89x40	0,12	1/60
	5065260	4895205065260	PPL 089/G OPAL 9W 4000K BLACK IP40	9	4000	780	черный	89x89x40	0,12	1/60
	5060197	4895205060197	PPL 089/G OPAL 9W 4000K GREY IP40	9	4000	780	серый	89x89x40	0,12	1/60
	5060210	4895205060210	PPL 089/G OPAL 9W 6500K GREY IP40	9	6500	780	серый	89x89x40	0,12	1/60

### PPL 089/G 42W для потолка «Грильято»



#### СПОСОБ УСТАНОВКИ

##### ВСТРАИВАЕМЫЙ

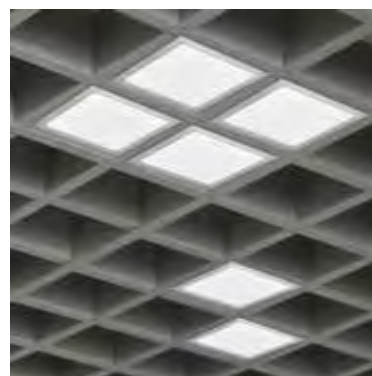

#### КОНСТРУКЦИЯ

Светильники поставляются комплектом: 6 осветительных модулей, соединительные провода и источник питания.

Он эквивалентен одному классическому офисному светильнику. Расстояние между модулями 350 мм.

Светильники представлены с одним типом рассеивателя - опал.

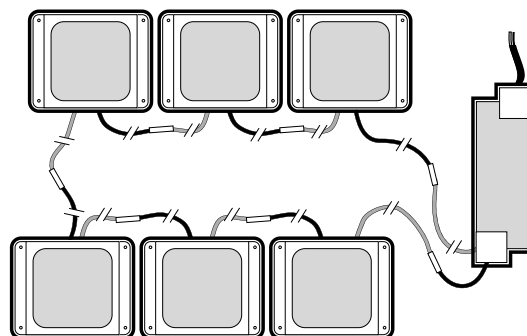

#### ХАРАКТЕРИСТИКИ

Индекс цветопередачи, Ra..... >80  
 Коэффициент мощности, cos φ..... >0,9  
 Входное напряжение, В..... ~185-265  
 Цвет корпуса..... серый  
 Материал рассеивателя..... опаловый полистирол  
 Тип рассеивателя..... опал  
 Степень защиты..... IP40  
 Срок службы, часов..... 25000  
 Гарантийный срок..... 2 года

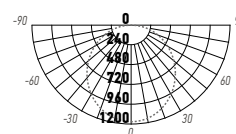

PPL 089/G OPAL 42W

Код для заказа	Штрих-код	Артикул	Мощность, Вт	Цветовая темп., К	Световой поток, Лм	Ток драйвера выходной, мА	Размеры, LxВxН, мм	Вес, кг	Упак., шт.
5060159	4895205060159	PPL 089/G OPAL 42W 4000K GREY IP40 /комплект/	42	4000	3480	1000	6x(89x89x40)	0,78	1/5
5060173	4895205060173	PPL 089/G OPAL 42W 6500K GREY IP40 /комплект/	42	6500	3480	1000	6x(89x89x40)	0,78	1/5

### PPL 588/G PRISMA для потолка «Грильято»



#### КОНСТРУКЦИЯ

Светильники представлены с одним типом рассеивателя - призма.  
Предназначены для освещения помещений оборудованных потолком "Грильято".  
Светильник имеет четыре светодиодные полосы.

#### ХАРАКТЕРИСТИКИ

Индекс цветопередачи, Ra.....>75  
Коэффициент мощности, cos φ.....>0,95  
Материал рассеивателя..... полистирол  
Тип рассеивателя.....призма  
Степень защиты.....IP40  
Срок службы, часов.....25 000  
Гарантийный срок.....2 года

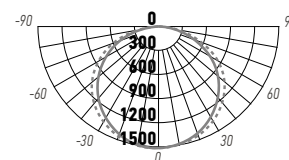
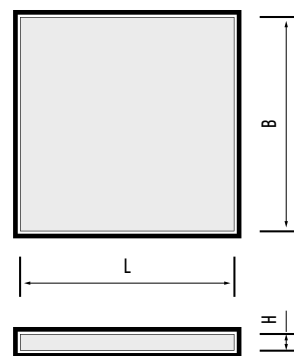

**PPL 588/G PRISMA 36W**

Код для заказа	Штрих-код	Артикул	Мощность, Вт	Цветовая темп., К	Световой поток, Лм	Входное напряжение, В	Ток драйвера выходной, мА	Размеры, LxВxН, мм	Вес, кг	Упак., шт.
5052758	4895205052758	PPL 588/G PRISMA 36W 4000K IP40	36	4000	3600	~ 180-260	100	588x588x19	0,98	1/4
5052772	4895205052772	PPL 588/G PRISMA 36W 6500K IP40		6500						

### PPL 588/G OPAL для потолка «Грильято»

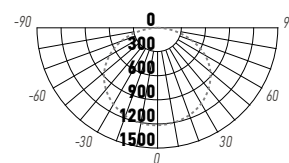
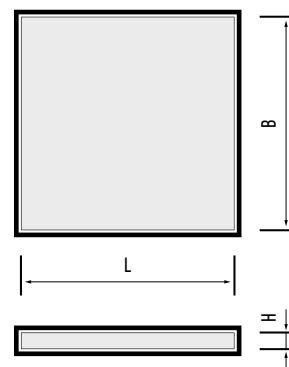
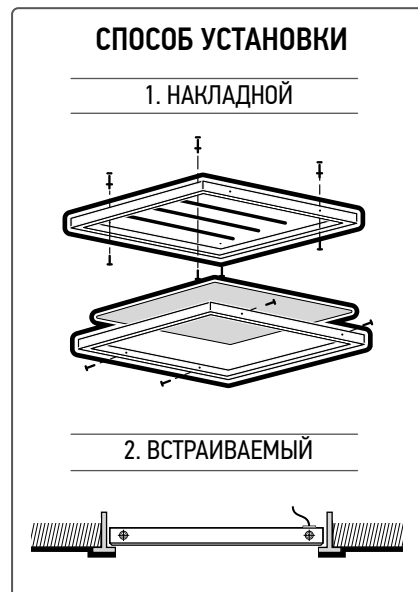

PPL 588/G OPAL 40W

### КОНСТРУКЦИЯ

Светильники представлены с одним типом рассеивателя - опал.  
 Предназначены для освещения помещений, оборудованных потолком "Грильято".  
 Комплект креплений входит в поставку.  
 Светильники имеют семь светодиодных полос. На каждый светодиод установлена рассеивающая линза - это дает равномерное распределение света по всей площади рассеивателя.

### ХАРАКТЕРИСТИКИ

Индекс цветопередачи, Ra..... >80  
 Угол светораспределения, гр°..... 110  
 Коэффициент мощности, cos φ..... >0,90  
 Материал рассеивателя ..... полистирол  
 Тип рассеивателя ..... опал  
 Степень защиты ..... IP40  
 Срок службы, часов ..... 25 000  
 Гарантийный срок ..... 2 года

Код для заказа	Штрих-код	Артикул	Мощность, Вт	Цветовая темп., К	Световой поток, Лм	Входное напряжение, В	Ток драйвера выходной, мА	Цвет корпуса	Размеры, ЛхВхН, мм	Вес, кг	Упак., шт.
5053090	4895205053090	PPL 588/G OPAL 40W 4000K WHITE IP40	40	4000	4200	~ 180-264	100	белый	588x588x25	1,10	1/4
5053113	4895205053113	PPL 588/G OPAL 40W 5000K WHITE IP40		5000							
5053137	4895205053137	PPL 588/G OPAL 40W 6500K WHITE IP40		6500							
5062023	4895205062023	PPL 588/G OPAL 40w 4000K BLACK IP40		4000							
5062047	4895205062047	PPL 588/G OPAL 40w 6500K BLACK IP40		6500							

### PPL 595/R OPAL

**НОВИНКА**



Ra > 90

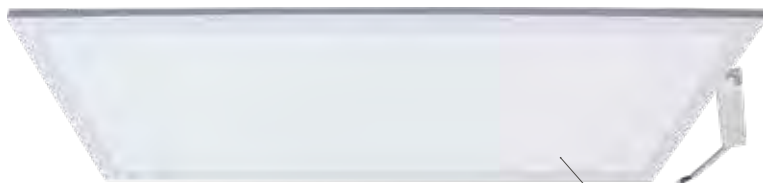

PPL 595/R OPAL



#### СПОСОБ УСТАНОВКИ

##### 1. ВСТРАИВАЕМЫЙ

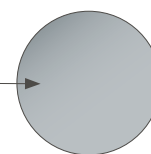

Опаловый  
рассеиватель

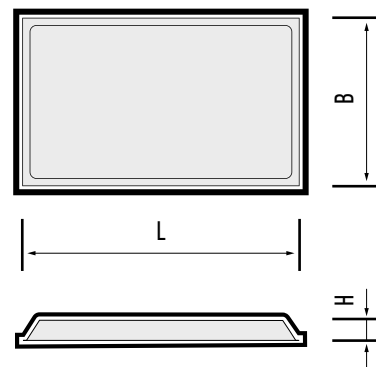

#### КОНСТРУКЦИЯ

Светильники представлены с одним типом рассеивателя - опал.  
Светильник имеет четыре светодиодные полосы. На каждый светодиод установлена рассеивающая линза - это дает равномерное распределение света по всей площади рассеивателя.  
Способ установки - встраиваемый.

#### ХАРАКТЕРИСТИКИ

Индекс цветопередачи, Ra.....>90  
Коэффициент мощности, cos φ.....>0,5  
Материал рассеивателя..... полистирол  
Тип рассеивателя..... опал  
Степень защиты..... IP40  
Срок службы, часов.....25 000  
Гарантийный срок.....2 года

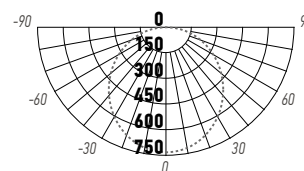

PPL 595/R OPAL 20W

Код для заказа	Штрих-код	Артикул	Мощность, Вт	Цветовая темп., К	Световой поток, Лм	Входное напряжение, В	Ток драйвера выходной, мА	Размеры, LxВxН, мм	Вес, кг	Упак., шт.
5068926	4895205068926	PPL 595/R OPAL 20W 4000K 295x595x30mm RA90 IP40	20	4000	2000	~180-264	150	595x295x30	0,70	1/4
5068889	4895205068889	PPL 595/R OPAL 20W 6500K 295x595x30mm RA90 IP40	20	6500	2000	~180-264	150	595x295x30	0,70	1/4

### PPL PRO-5 595/R OPAL

**НОВИНКА**



световая отдача  
140 Лм/Вт

Ra > 90

гарантия  
5 лет



PPL PRO-5 595/R OPAL



#### СПОСОБ УСТАНОВКИ

##### 1. ВСТРАИВАЕМЫЙ

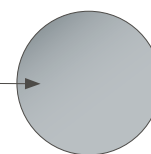

Опаловый  
рассеиватель

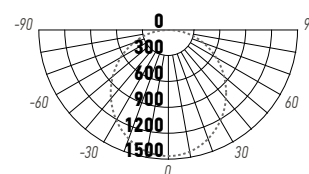
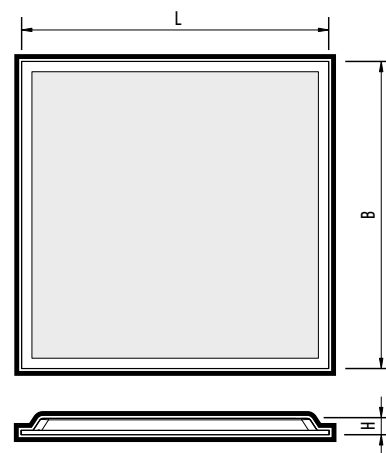

PPL PRO-5 595/R OPAL 30W

#### КОНСТРУКЦИЯ

Светильники представлены с одним типом рассеивателя-опал.  
Светильник имеет пять светодиодных полос.  
На каждый светодиод установлена рассеивающая линза - это дает равномерное распределение света по всей площади рассеивателя.  
Способ установки - встраиваемый.

#### ХАРАКТЕРИСТИКИ

Индекс цветопередачи, Ra.....>80  
Угол светораспределения, гр° .....110  
Коэффициент мощности, cos φ .....>0,90  
Материал рассеивателя ..... опаловый полистирол  
Тип рассеивателя ..... опал  
Степень защиты.....IP40  
Срок службы, часов В.....40 000  
Гарантийный срок..... 5 лет

Код для заказа	Штрих-код	Артикул	Мощность, Вт	Цветовая темп., К	Световой поток, Лм	Входное напряжение, В	Ток драйвера выходной, мА	Размеры, LxВxН, мм	Вес, кг	Упак., шт.
5070592	4895205070592	PPL PRO-5 595/R OPAL 30W 4000K IP40	30	4000	4200	~198-264	800	595x595x33	1,30	1/4
5070615	4895205070615	PPL PRO-5 595/R OPAL 30W 6500K IP40	30	6500	4200	~198-264	800	595x595x33	1,30	1/4

### PPL 595/U



Призматический рассеиватель

PPL 595/U PRISMA



Опаловый рассеиватель

PPL 595/U OPAL

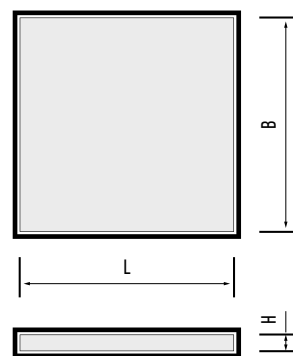
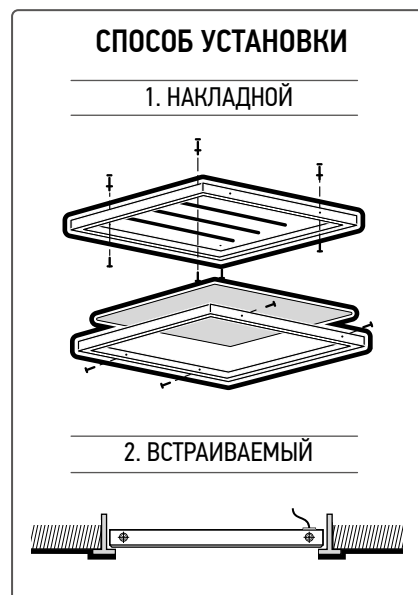

### КОНСТРУКЦИЯ

Светильники представлены с двумя типами рассеивателя: опал, призма.

### ХАРАКТЕРИСТИКИ

Индекс цветопередачи, Ra..... > 75  
 Материал рассеивателя PRISMA.....полистирол  
 Материал рассеивателя OPAL.....полипропилен  
 Степень защиты ..... IP40  
 Срок службы, часов .....25 000  
 Гарантийный срок .....2 года

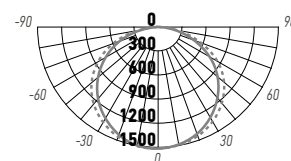

PPL 595/U 36W PRISMA

Код для заказа	Штрих-код	Артикул	Мощность, Вт	Цветовая темп., К	Световой поток, Лм	Тип рассеивателя	Коэффициент мощности, cos φ	Входное напряжение, В	Ток драйвера выходной, мА	Размеры, LxВxН, мм	Вес, кг	Упак., шт.
2853486J	4897062853486	PPL 595/U PRISMA 36W 4000K IP40	36	4 000	3 600	призма	> 0,95	~180-260	100	595x595x19	1,20	1/4
5018259A	4895205018259	PPL 595/U PRISMA 48W 4000K IP40	48	4 000	4 560	призма	> 0,90	~180-260	136	595x595x19	1,20	1/4
2853509J	4897062853509	PPL 595/U PRISMA 36W 6500K IP40	36	6 500	3 600	призма	> 0,95	~180-260	100	595x595x19	1,20	1/4
5018273A	4895205018273	PPL 595/U PRISMA 48W 6500K IP40	48	6 500	4 560	призма	> 0,90	~180-260	136	595x595x19	1,20	1/4
5005303C	4895205005303	PPL 595/U OPAL 36W 4000K IP40	36	4 000	3 600	опал	> 0,95	~180-260	100	595x595x19	1,20	1/4
5005327C	4895205005327	PPL 595/U OPAL 36W 6500K IP40		6 500								

### PPL 1195/U PRISMA



PPL 1195/U PRISMA

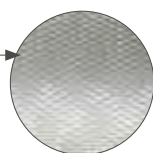

Призматический рассеиватель

#### СПОСОБ УСТАНОВКИ

##### 1. НАКЛАДНОЙ

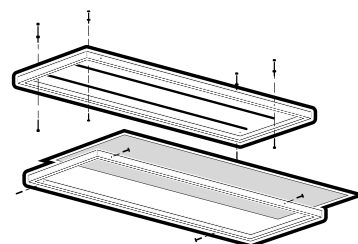

##### 2. ВСТРАИВАЕМЫЙ



#### КОНСТРУКЦИЯ

Светильники представлены с одним типом рассеивателя - призма.

#### ХАРАКТЕРИСТИКИ

Индекс цветопередачи, Ra .....	> 75
Коэффициент мощности, cos φ .....	> 0,95
Материал рассеивателя .....	полистирол
Тип рассеивателя .....	призма
Степень защиты .....	IP40
Срок службы, часов .....	25 000
Гарантийный срок .....	2 года

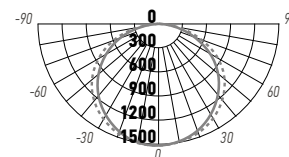
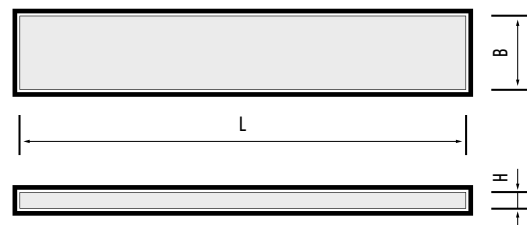

PPL 1195/U 36W PRISMA

Код для заказа	Штрих-код	Артикул	Мощность, Вт	Цветовая темп., К	Световой поток, Лм	Входное напряжение, В	Ток драйвера выходной, мА	Размеры, LxBxH, мм	Вес, кг	Упак., шт.
5012288J	4895205012288	PPL 1195/U PRISMA 36W 4000K IP40	36	4 000	3 300	~180-260	100	1195x180x19	1,32	1/4
5012301J	4895205012301	PPL 1195/U PRISMA 36W 6500K IP40		6 500						

### PPL 595/U OPAL



PPL 595/U Opal

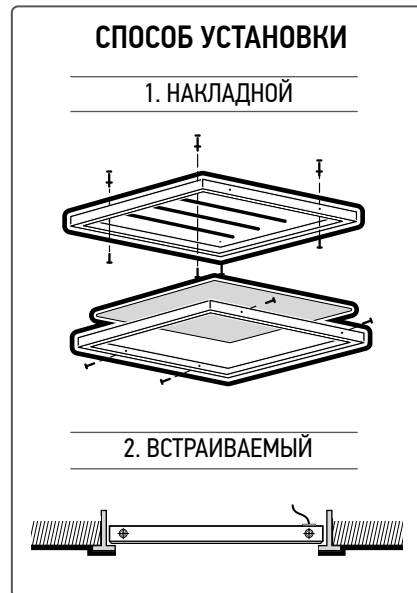

### КОНСТРУКЦИЯ

Светильники имеют шесть светодиодных полос. На каждый светодиод установлена рассеивающая линза. Это дает равномерное распределение света по всей площади рассеивателя.  
 Один тип рассеивателя - опал.

### ХАРАКТЕРИСТИКИ

Индекс цветопередачи, Ra..... > 80  
 Коэффициент мощности, cos φ..... > 0,90  
 Материал рассеивателя..... полипропилен  
 Тип рассеивателя..... опал  
 Степень защиты..... IP40  
 Срок службы, часов..... 25 000  
 Срок службы PPL 595/U OPAL 50W, часов..... 30 000

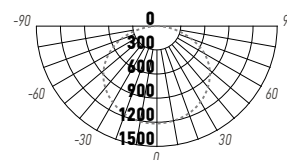
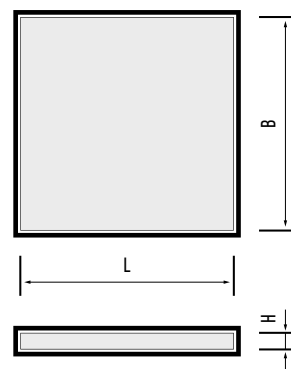

PPL 595/U 40W OPAL

Код для заказа	Штрих-код	Артикул	Мощность, Вт	Цветовая темп., К	Световой поток, Лм	Входное напряжение, В	Ток драйвера выходной, мА	Размеры, ЛхВхН, мм	Вес, кг	Гарантия	Упак., шт.
5018204	4895205018204	PPL 595/U OPAL 40W 4000K IP40	40	4 000	4 200	~180-260	100	595x595x25	1,30	3 года	1/4
5052703	4895205052703	PPL 595/U OPAL 40W 5000K IP40	40	5 000	4 200		100	595x595x25	1,30	3 года	
5018228	4895205018228	PPL 595/U OPAL 40W 6500K IP40	40	6 500	4 200		100	595x595x25	1,30	3 года	
5059115	4895205059115	PPL 595/U OPAL 50W 4000K IP40	50	4 000	4 300		219	595x595x22	1,25	2 года	
5059139	4895205059139	PPL 595/U OPAL 50W 6500K IP40	50	6 500	4 300		219	595x595x22	1,25	2 года	

### PPL 1195/U OPAL



Ra > 90

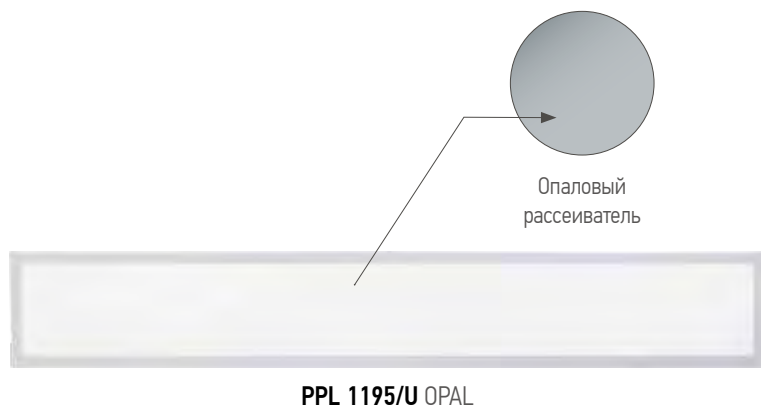

#### СПОСОБ УСТАНОВКИ

##### 1. НАКЛАДНОЙ

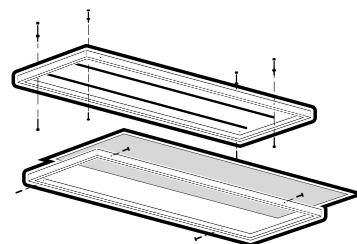

##### 2. ВСТРАИВАЕМЫЙ



#### КОНСТРУКЦИЯ

Светильники оснащены двумя светодиодными полосами. На каждый светодиод установлена рассеивающая линза. Это дает равномерное распределение света по всей площади рассеивателя.

Один тип рассеивателя - опал.

#### ХАРАКТЕРИСТИКИ

Индекс цветопередачи, Ra..... > 90  
 Коэффициент мощности, cos φ..... > 0,90  
 Материал рассеивателя..... полипропилен  
 Тип рассеивателя..... опал  
 Степень защиты..... IP40  
 Срок службы, часов..... 25 000  
 Гарантийный срок..... 2 года

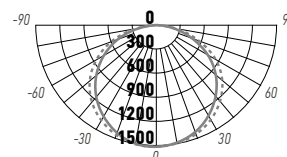
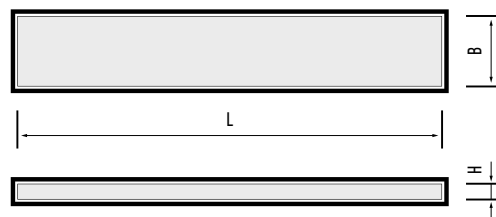

PPL 1195/U 40W OPAL

Код для заказа	Штрих-код	Артикул	Мощность, Вт	Цветовая темп., К	Световой поток, Лм	Входное напряжение, В	Ток драйвера выходной, мА	Размеры, ЛхВхН, мм	Вес, кг	Упак., шт.
5045880	4895205045880	PPL 1195/U OPAL 40W 4000K Ra90 IP40	40	4 000	3 120	~180-260	100	1195x180x30	1,30	1/4
5045903	4895205045903	PPL 1195/U OPAL 40W 6500K Ra90 IP40		6 500						

### PPL SPEC1

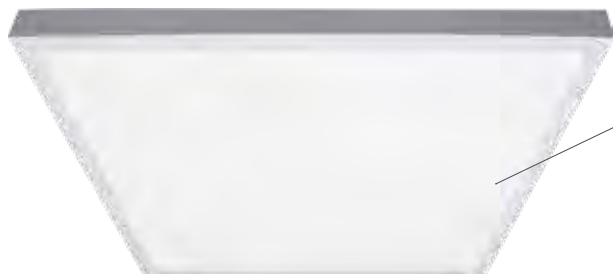

PPL SPEC1

Опаловый  
рассеиватель



Ra > 90

степень защиты  
IP54

гарантия  
3 года

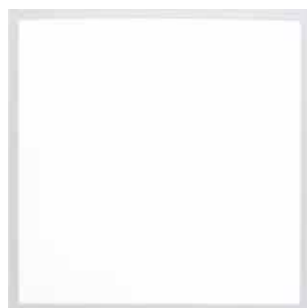

Монтажная  
планка



Светильники PPL SPEC1 предназначены для внутреннего освещения чистых помещений (больницы, поликлиники, пищевые производства, столовые, лаборатории).

### КОНСТРУКЦИЯ

Светильник предназначен для применения в помещениях с повышенной влажностью.

Способ установки накладной (в комплекте крестообразная монтажная планка).

### ХАРАКТЕРИСТИКИ

Индекс цветопередачи, Ra.....	>90
Коэффициент мощности, cos φ.....	>0,90
Входное напряжение, В.....	~180-264
Материал корпуса.....	сталь
Цвет корпуса.....	белый
Материал рассеивателя.....	полистирол
Тип рассеивателя.....	опал
Степень защиты.....	IP54
Диапазон рабочих температур, °С.....	-20...+40°С
Срок службы, часов.....	30 000
Гарантийный срок.....	3 года

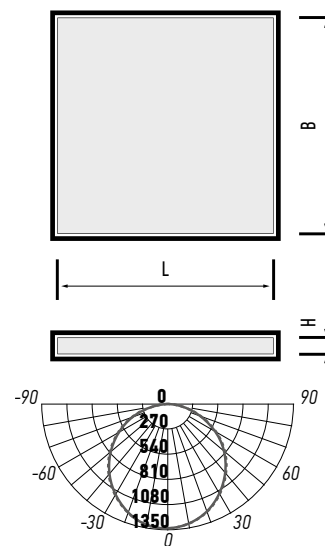

PPL SPEC1 OP 36W

Код для заказа	Штрих-код	Артикул	Мощность, Вт	Цветовая темп., К	Световой поток, Лм	Ток драйвера выходной, мА	Размеры, LxBxH, мм	Вес, кг	Упак., шт.
5029071	4895205029071	PPL SPEC1 OP 36W 4000K Ra90 IP54	36	4 000	3960	160	600x600x40	1,50	1/4
5029095	4895205029095	PPL SPEC1 OP 36W 6500K Ra90 IP54		6 500					

### PPL SPEC 02



Опаловый рассеиватель

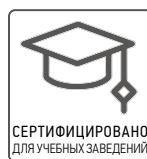

Ra > 90



Индивидуальная рассеивающая линза обеспечивает эффект «мягкого света».

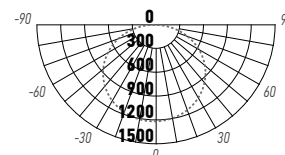
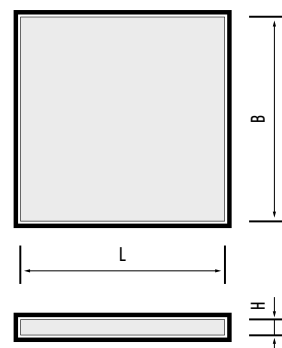

PPL SPEC 02 40W

### КОНСТРУКЦИЯ

Светильник соответствует требованиям для применения в образовательных и дошкольных учреждениях. Имеет шесть светодиодных полос. На каждый светодиод установлена рассеивающая линза. Это дает равномерное распределение света по всей площади рассеивателя.

Один тип рассеивателя - опал.

### ХАРАКТЕРИСТИКИ

Индекс цветопередачи, Ra..... > 90  
 Коэффициент мощности, cos φ..... > 0,90  
 Входное напряжение, В..... ~180–260  
 Материал рассеивателя..... полипропилен  
 Тип рассеивателя..... опал  
 Степень защиты..... IP40  
 Срок службы, часов..... 25 000  
 Гарантийный срок..... 2 года

Код для заказа	Штрих-код	Артикул	Мощность, Вт	Цветовая темп., К	Световой поток, Лм	Ток драйвера выходной, мА	Размеры, LxВxН, мм	Вес, кг	Упак., шт.
5043510	4895205043510	PPL SPEC 02 OPAL 40W 4000K Ra90 IP40	40	4000	3620	100	595x595x25	1,25	1/4
<b>НОВИНКА</b> 5068933	4895205068933	PPL SPEC 02 OPAL 40W 6500K Ra90 IP40	40	6500	3620	100	595x595x25	1,25	1/4

### PPL PRO 6060

гарантия  
3 года



PPL PRO 6060

Опаловый рассеиватель



Комплект Подвеса А05

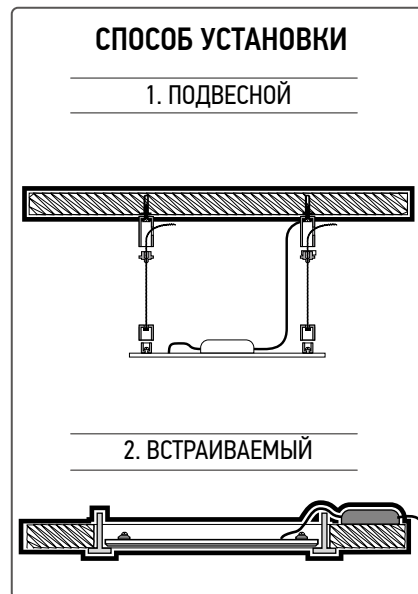

### КОНСТРУКЦИЯ

Корпус панели выполнен из алюминия. Светодиоды установлены с двух сторон на узких боковых поверхностях панели. Такое расположение светодиодов вместе с использованием специального светопроводящего материала обеспечивает равномерное распределение света по всей площади рассеивателя панели.

Драйвер для светодиодной панели PPL PRO 6060 не входит в комплект поставки панели и приобретается отдельно. Код для заказа 5036567.

### ХАРАКТЕРИСТИКИ

Индекс цветопередачи, Ra ..... > 80  
 Коэффициент мощности, cos φ ..... > 0,90  
 Материал корпуса ..... алюминиевый сплав  
 Цвет корпуса ..... серебристый  
 Материал рассеивателя ..... полистирол  
 Тип рассеивателя ..... опал  
 Степень защиты ..... IP40  
 Срок службы, часов ..... 40 000  
 Гарантийный срок ..... 3 года

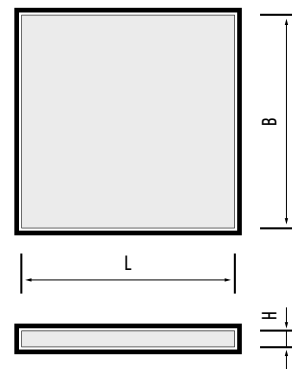

### КОМПЛЕКТ ПОДВЕСА А05 ДЛЯ PPL PRO 6060

Трос стальной 1метр ..... 4 шт  
 Узел крепления к потолку ..... 4 шт  
 Втулка регулировочная с крепежом ..... 4 шт  
 Дюбель пластиковый ..... 4 шт  
 Саморез ..... 4 шт

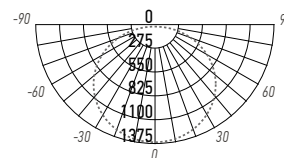

PPL PRO 6060 40W

Код для заказа	Штрих-код	Артикул	Мощность, Вт	Цветовая темп., К	Световой поток, Лм	Входное напряжение, В	Ток драйвера выходной, мА	Размеры, ЛxВxН, мм	Вес, кг	Упак., шт.
5037588	4895205037588	PPL PRO 6060 40W 4000K AL IP40	40	4 000	4 000	~180-253	1 000	595x595x9	1,68	4/8
5037601	4895205037601	PPL PRO 6060 40W 6500K AL IP40		6 500						
5036567	4895205036567	Драйвер 1000mA для PPL PRO 6060 40W				~ 180-253	1 000	97x47x27	0,10	1
5037434	4895205037434	Подвес А05 для PPL PRO 6060							0,12	1

### Защитная решетка для светильников PPL

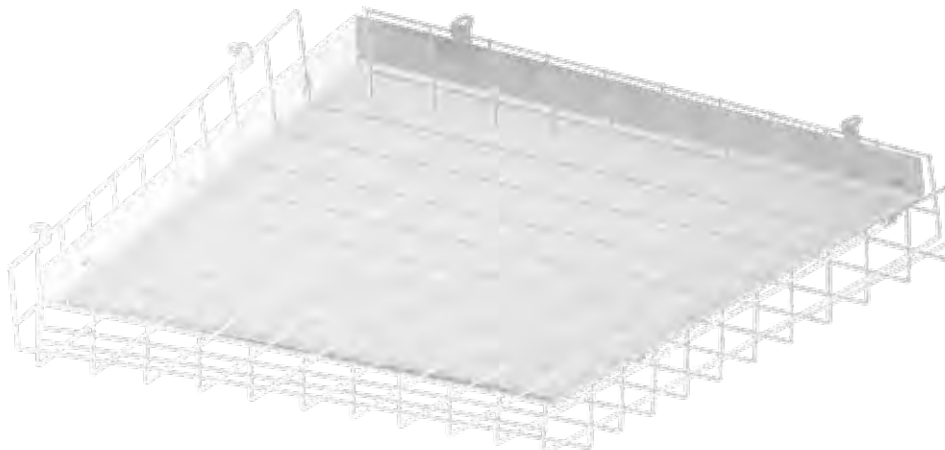

Конструкция предназначена для защиты светильников от попадания посторонних предметов. Идеально подходит для установки в спорт-залах, на производствах, складах, парковках.

#### ХАРАКТЕРИСТИКИ

Материал решетки ..... армированная сталь  
 Цвет решетки ..... белый  
 Способ установки ..... накладной  
 Гарантийный срок ..... 2 года

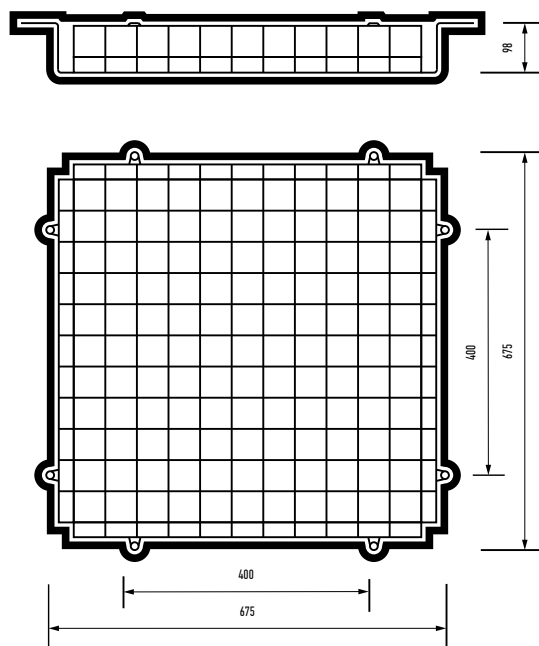
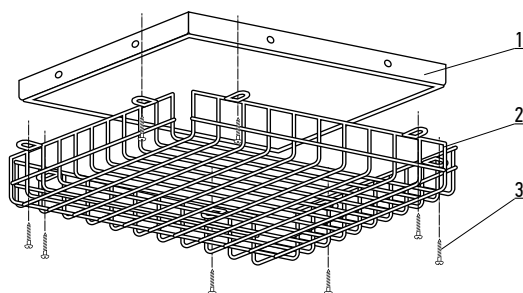

Код для заказа	Штрих-код	Артикул	Диаметр проволоки, мм	Габаритные размеры, LxВxН, мм	Вес, кг	Упак., шт.
5053403	4895205053403	Решетка защитная 660x660x100 белая	ø3	660x660x110	1,00	6

Светильники предназначены для освещения коммерческих и жилых помещений, торговых центров, супермаркетов, выставочных залов, офисов, конференцзалов, ресторанов, отелей. Светильники монтируются во все типы подвесных и натяжных потолков.

## ХАРАКТЕРИСТИКИ\*:

Источник света, светодиоды ..... SMD2835  
Индекс цветопередачи, Ra ..... > 80  
Коэффициент пульсации ..... < 5%  
Диапазон раб. температур, °C ..... +1...+40  
Срок службы, часов ..... 30 000

\* Если не указано иное.

## СВЕТИЛЬНИКИ ЛИНЕЙНЫЕ

## 1.2

230 В

120°



УХЛ4

ЕАС

### PSO-01

LED



PSO-01 24W 4000K BLACK 1200x50



PSO-01 10W 4000K BLACK 1200x70



PSO-01 24W 4000K BLACK 1200x70



PSO-01 36W 4000K BLACK 1200x100



PSO-01 45W 4000K BLACK 1200x180

### КОНСТРУКЦИЯ

Светильники представлены с одним типом рассеивателя - опал.

### ХАРАКТЕРИСТИКИ

Угол светораспределения, гр° ..... 110°  
 Входное напряжение, В ..... ~180-264  
 Коэффициент мощности, cos φ ..... >0,9  
 Материал корпуса ..... сталь  
 Цвет корпуса ..... черный  
 Материал рассеивателя ..... полистирол  
 Тип рассеивателя ..... опал  
 Степень защиты ..... IP40  
 Срок службы, часов ..... 25 000  
 Срок службы PSO-01 10W, часов ..... 35 000  
 Гарантийный срок ..... 2 года

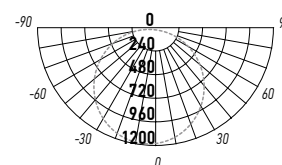

PSO-01 36W

### СПОСОБ УСТАНОВКИ

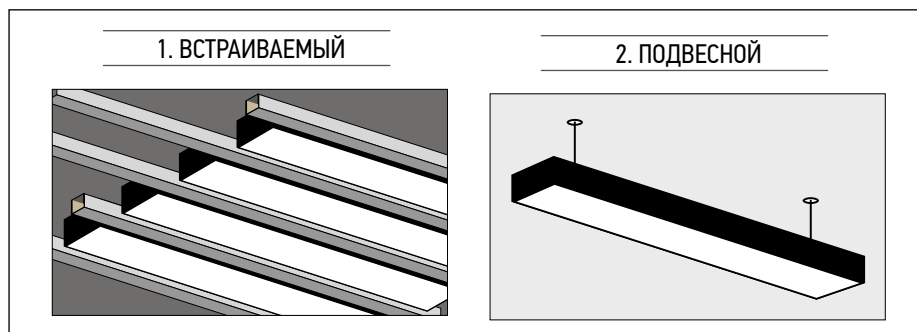

Код для заказа	Штрих-код	Артикул	Мощность, Вт	Цветовая темп., К	Световой поток, Лм	Размеры, ЛxВxН, мм	Вес, кг	Упак., шт.
5070646	4895205070646	PSO-01 10W 4000K BLACK 1200x70 IP40	10	4000	1200	1180x70x35	0,32	1/18
5058712	4895205058712	PSO-01 24W 4000K BLACK 1200x50 IP40	24	4000	1850	1180x50x35	0,48	1/18
5051911	4895205051911	PSO-01 24W 4000K BLACK 1200x70 IP40	24	4000	1950	1180x70x35	0,50	1/18
5051935	4895205051935	PSO-01 36W 4000K BLACK 1200x100 IP40	36	4000	3200	1180x100x35	0,50	1/12
5051959	4895205051959	PSO-01 45W 4000K BLACK 1200x180 IP40	45	4000	4200	1180x180x35	1,25	1/8

### Аксессуары для светильников PSO-01



Комплект креплений PSO-01 F-2x130 mm для монтажа в реечный потолок



Комплект креплений PSO-01 S-2x1.0 m BLACK для подвешного монтажа



Комплект креплений PSO-01 S-4x1.0 m BLACK для подвешного монтажа

Код для заказа	Штрих-код	Артикул	Трос стальной 1м, шт.,	Трос стальной с фиксатором 30 см, шт.	Втулка крепежной гайкой, шт.	Потолочное крепление, шт.	Кронштейн, 13 см, шт.	Болт 8 см, шт.	Гайки, шт.	Шайбы, шт.
5052291	4895205052291	Комплект креплений PSO-01 F-2x130 mm для монтажа в реечный потолок	-	-	-	-	2	2	6	2
5052314	4895205052314	Комплект креплений PSO-01 S-2x1.0 m BLACK для подвешного монтажа	2	-	2	2	-	-	-	-
5052338	4895205052338	Комплект креплений PSO-01 S-4x1.0 m BLACK для подвешного монтажа	2	2	2	2	-	-	-	-

### PSO-02

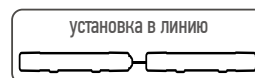

LED

#### КОНСТРУКЦИЯ

Светильники представлены с одним типом рассеивателя - опал.

#### ХАРАКТЕРИСТИКИ

Входное напряжение, В..... ~196-264  
 Коэффициент мощности, cos φ..... >0,9  
 Материал корпуса..... алюминий  
 Цвет корпуса..... черный  
 Материал рассеивателя..... поликарбонат  
 Тип рассеивателя..... опал  
 Степень защиты..... IP40  
 Срок службы, часов..... 35000  
 Гарантийный срок..... 3 года



PSO-02 40W 4000K BLACK 1200x50



PSO-02 50W 4000K BLACK 1500x50

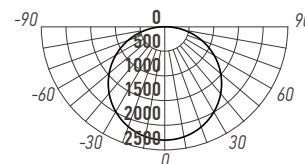

PSO-02 50W

#### СПОСОБ УСТАНОВКИ

##### 1. НАКЛАДНОЙ

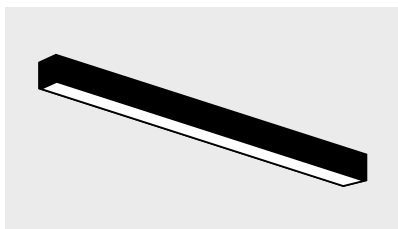

##### 2. ВСТРАИВАЕМЫЙ

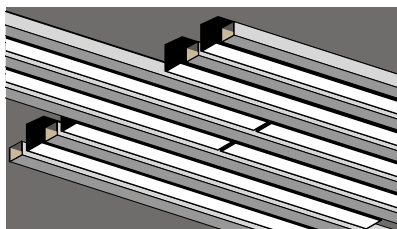

##### 3. ПОДВЕСНОЙ

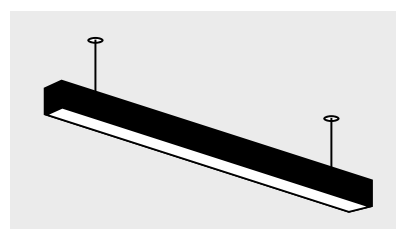

Код для заказа	Штрих-код	Артикул	Мощность, Вт	Цветовая темп., К	Световой поток, Лм	Установка в линию, шт.	Размеры, ЛхВхН, мм	Вес, кг	Упак., шт.
5059160	4895205059160	PSO-02 40W 4000K BLACK 1200x50 IP40	40	4000	4000	20	1200x50x42	0,96	1/12
5059184	4895205059184	PSO-02 50W 4000K BLACK 1500x50 IP40	50	4000	5000	15	1500x50x42	1,20	1/12

#### Аксессуары для светильников PSO-02



Комплект подвесов для светильников серии PSO-02



Комплект для соединения в линию для светильников серии PSO-02



Рассеиватель матовый для светильников серии PSO-02

Код для заказа	Штрих-код	Артикул	Трос стальной 1м, шт.,	Саморез, шт.	Дюбель, шт.	Рулон, м	Кабель двухсторонний соединительный, шт.	Соединительная планка, шт.
5059207	4895205059207	PSO-02 S-2x1,0 м. Комплект подвесов	2	2	2	-	-	-
5059245	4895205059245	PSO-02 Комплект для соединения в линию	-	-	-	-	1	1
5059221	4895205059221	PSO-02 Рассеиватель матовый (рулон 10000x50mm)	-	-	-	10	-	-

### PSO-02 L

**НОВИНКА**



PSO-02 L



### КОНСТРУКЦИЯ

Светильник PSO-02 L используется для соединения светодиодных светильников PSO-02 под углом 90° в единую световую конструкцию.

Максимальная мощность при соединении в линию 800 Вт. Для двухстороннего соединения светильника PSO-02 L требуется два комплекта для соединения ШК 4895205059245 (приобретается отдельно).

### ХАРАКТЕРИСТИКИ

Входное напряжение, В..... ~196-264  
 Коэффициент мощности, cos φ..... >0,9  
 Материал корпуса ..... алюминий  
 Цвет корпуса..... черный  
 Материал рассеивателя..... поликарбонат  
 Тип рассеивателя ..... опал  
 Степень защиты ..... IP40  
 Срок службы, часов ..... 35000  
 Гарантийный срок ..... 3 года

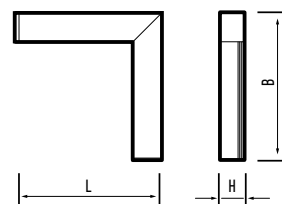

Светильник PSO-02 L



Схема соединения светильников PSO-02 с помощью светильника PSO-02 L

Код для заказа	Штрих-код	Артикул	Мощность, Вт	Цветовая темп., К	Световой поток, Лм	Размеры, ЛхВхН, мм	Вес, кг	Упак., шт.
5069008	4895205069008	PSO-02 L 16W 4000K BLACK IP40	16	4000	1600	255x255x42	0,45	1/10

### PP0-02 SPEC

### НОВИНКА

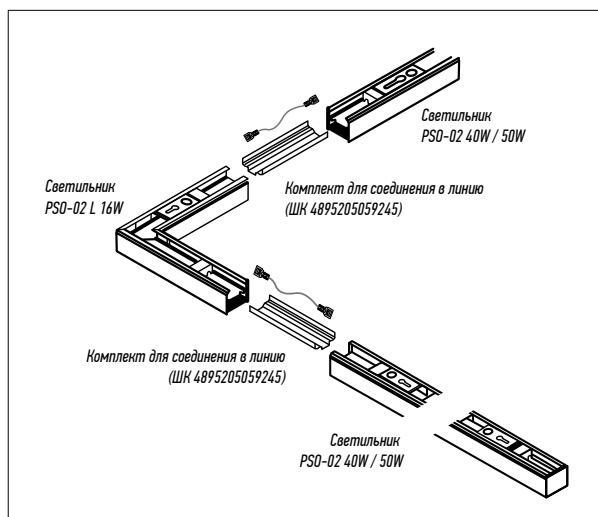

Ra > 90

LED



PP0-02 SPEC

Опаловый рассеиватель

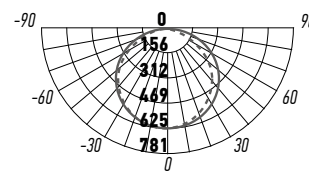
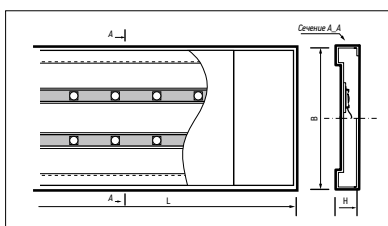

PP0-02 SPEC 20W

#### КОНСТРУКЦИЯ

Светильник PPO-02 SPEC сертифицирован для применения в учебных заведениях. Он обеспечивает равномерное освещение школьной доски без слепящего эффекта и засветов, создавая комфортные условия для обучения. У светильника высокий индекс цветопередачи Ra >90. Благодаря использованию качественных светодиодов, освещение в классе остается комфортным для зрения на протяжении всего срока службы светильника.

#### ХАРАКТЕРИСТИКИ

Входное напряжение, В..... ~165-245  
 Индекс цветопередачи, Ra..... >90  
 Коэффициент мощности, cos φ..... >0,5  
 Материал корпуса..... сталь  
 Цвет корпуса..... белый  
 Материал рассеивателя..... опаловый поликарбонат  
 Степень защиты..... IP40  
 Гарантийный срок..... 3 года

Код для заказа	Штрих-код	Артикул	Мощность, Вт	Цветовая темп., К	Световой поток, Лм	Размеры, ЛхВхН, мм	Вес, кг	Упак., шт.
5066137	4895205066137	PP0-02 SPEC 20W OPAL 4000K Ra90 IP40	20	4000	2000	1200x65x25	0,42	1/20

### Кронштейн для школьных досок

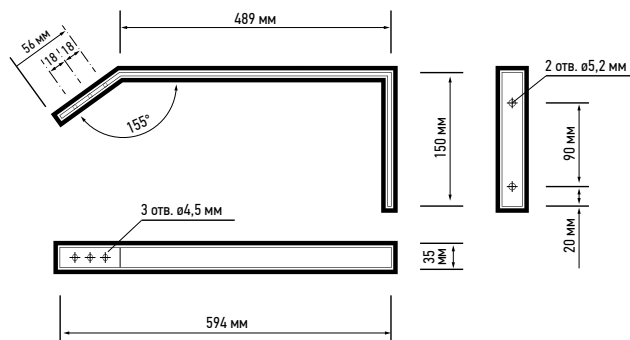

#### КОНСТРУКЦИЯ

Кронштейн применяется для установки светильников типа PPO, ДПО, ЛПО, предназначенных непосредственно для локального освещения либо подсветки школьных досок, плакатов, информационных стендов.

#### ХАРАКТЕРИСТИКИ

Темпер. окруж. воздуха при эксплуатации, °С..... -45°...+45°

#### КОМПЛЕКТАЦИЯ

Кронштейн, шт. .... 2  
 Дюбель, шт. .... 4  
 Винт, шт. .... 2

Код для заказа	Штрих-код	Артикул	Материал корпуса	Цвет корпуса	Размеры, мм	Вес, кг	Упак., шт.
5049567	4895205049567	Кронштейн для школьных досок 600мм	листовая сталь с порошковой окраской	белый	600x35x150	0,85	1/10

### PP0-02

гарантия  
3 года

LED

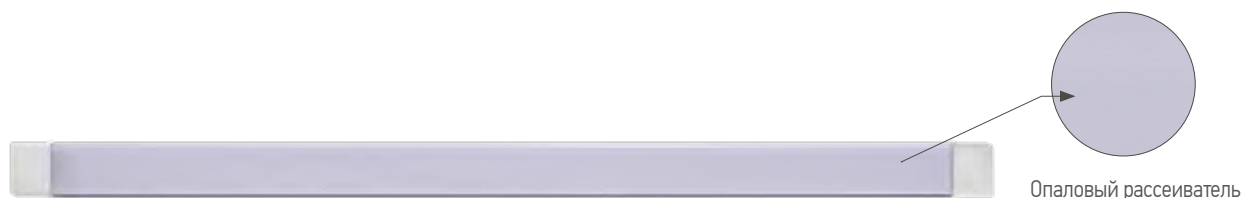

PP0-02 1200 OPAL



PP0-02 1200 PRISMA

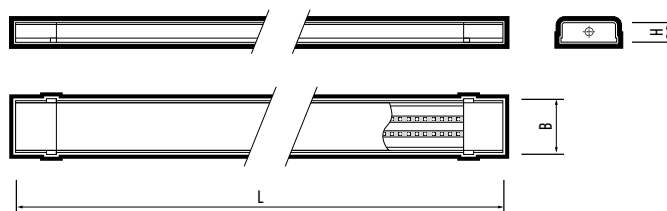

### КОНСТРУКЦИЯ

Светильники представлены с двумя типами рассеивателя: опал, призма.

### ХАРАКТЕРИСТИКИ

Входное напряжение, В..... ~160–260  
 Материал корпуса ..... сталь  
 Цвет корпуса ..... белый  
 Материал рассеивателя..... поликарбонат  
 Степень защиты ..... IP40  
 Гарантийный срок..... 3 года

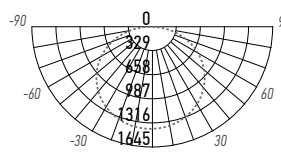

PP0-02 1200 PRISMA 36W

Код для заказа	Штрих-код	Артикул	Мощность, Вт	Цветовая темп., К	Световой поток, Лм	Кэффициент мощности, cos φ	Тип рассеивателя	Размеры, LxВxН, мм	Вес, кг	Упак., шт.
5017818	4895205017818	PP0-02 1200 Opal 36w 4000K IP40	36	4 000	3 600	> 0,90	опал	1200x65x25	0,42	1/20
5017832	4895205017832	PP0-02 1200 Opal 36w 6500K IP40		6 500						
5017856	4895205017856	PP0-02 1200 Prisma 36w 4000K IP40	36	4 000	4 000	> 0,90	призма	1200x65x25	0,42	1/20
5017870A	4895205017870	PP0-02 1200 Prisma 36w 6500K IP40		6 500						

### РРО-03

LED



РРО-03 600 20w



РРО-03 1200 40w



РРО-03 1500 50w



Опаловый рассеиватель

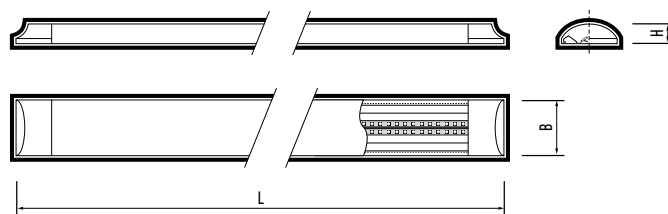

### КОНСТРУКЦИЯ

Один тип рассеивателя - опал.

### ХАРАКТЕРИСТИКИ

Входное напряжение, В..... ~165–265  
 Материал корпуса..... алюминиевый сплав  
 Цвет корпуса..... алюминий матовый  
 Материал рассеивателя..... поликарбонат  
 Тип рассеивателя..... опал  
 Степень защиты..... IP40  
 Гарантийный срок..... 2 года

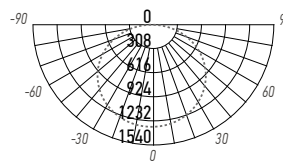

РРО-03 1200 40W

Код для заказа	Штрих-код	Артикул	Мощность, Вт	Цветовая темп., К	Световой поток, Лм	Кэффициент мощности, cos φ	Размеры, LxВxН, мм	Вес, кг	Упак., шт.
5040267A	4895205040267	РРО-03 600 20W 4000K AL IP40	20	4 000	1 800	> 0,50	600x75x25	0,14	1/20
5040281A	4895205040281	РРО-03 600 20W 6500K AL IP40		6 500					
5028838A	4895205028838	РРО-03 1200 40W 4000K AL IP40	40	4 000	3 600	> 0,90	1200x75x25	0,27	1/20
5028852A	4895205028852	РРО-03 1200 40W 6500K AL IP40		6 500					
5040304A	4895205040304	РРО-03 1500 50W 4000K AL IP40	50	4 000	4 500	> 0,90	1500x75x25	0,35	1/20
5040328A	4895205040328	РРО-03 1500 50W 6500K AL IP40		6 500					

### РРО-03 600/К



РРО-03 600/К

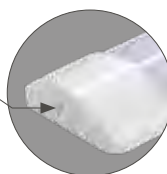

Выключатель на корпусе светильника

LED

#### КОНСТРУКЦИЯ

Один тип рассеивателя - опал.

#### ХАРАКТЕРИСТИКИ

Входное напряжение, В.....	~165–265
Материал корпуса.....	алюминиевый сплав
Цвет корпуса.....	алюминий матовый
Материал рассеивателя.....	поликарбонат
Тип рассеивателя.....	опал
Степень защиты.....	IP40
Гарантийный срок.....	2 года

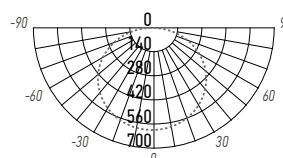
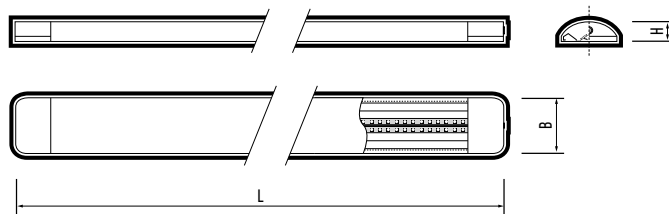

РРО-03 600/К 20W

Код для заказа	Штрих-код	Артикул	Мощность, Вт	Цветовая темп., К	Световой поток, Лм	Кэффициент мощности, cos φ	Размеры, LxВxН, мм	Вес, кг	Упак., шт.
2854926	4897062854926	РРО-03 600/К 20W 4000K AL IP40	20	4 000	1 800	> 0,50	600x75x25	0,14	1/20

### РРО-04



РРО-04 1200

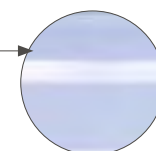

Опаловый рассеиватель

LED

#### КОНСТРУКЦИЯ

Один тип рассеивателя - опал.

#### ХАРАКТЕРИСТИКИ

Источник света, светодиоды.....	SMD5730
Входное напряжение, В.....	~180–253
Материал корпуса.....	сталь
Цвет корпуса.....	белый
Материал рассеивателя.....	поликарбонат
Тип рассеивателя.....	опал
Степень защиты.....	IP40
Гарантийный срок.....	2 года

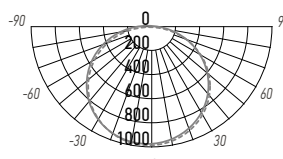
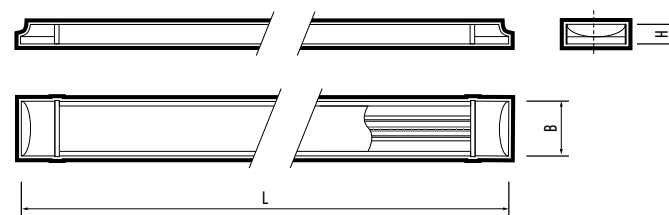

РРО-04 1200 36W

Код для заказа	Штрих-код	Артикул	Мощность, Вт	Цветовая темп., К	Световой поток, Лм	Кэффициент мощности, cos φ	Размеры, LxВxН, мм	Вес, кг	Упак., шт.
5030886	4895205030886	РРО-04 1200 36w 4000K IP40	36	4 000	2 880	> 0,90	1200x75x26	0,32	1/20
5030909	4895205030909	РРО-04 1200 36w 6500K IP40		6 500					

### PRO-06

гарантия  
5 лет

LED



PRO-06 1200



Индивидуальные рассеивающие линзы обеспечивают эффект «мягкого света».

### КОНСТРУКЦИЯ

Светильник оснащен двумя светодиодными полосами. На каждый светодиод установлена рассеивающая линза. Это дает равномерное распределение света по всей площади рассеивателя.

Один тип рассеивателя - опал.

### ХАРАКТЕРИСТИКИ

Индекс цветопередачи, Ra.....	> 85
Входное напряжение, В.....	~196–264
Коэффициент мощности, cos φ.....	> 0,95
Материал корпуса.....	сталь
Цвет корпуса.....	белый
Материал рассеивателя.....	полиметилметакрилат
Тип рассеивателя.....	опал
Степень защиты.....	IP40
Срок службы, часов.....	50 000
Гарантийный срок.....	5 лет

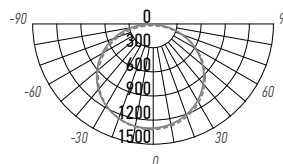
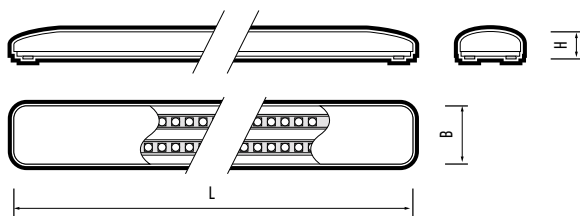

PRO-06 50W

Код для заказа	Штрих-код	Артикул	Мощность, Вт	Цветовая темп., К	Световой поток, Лм	Размеры, LxВxН, мм	Вес, кг	Упак., шт.
5045033	4895205045033	PRO-06 1200 OPAL 50W 4000K PRO-5 IP40	50	4 000	4 250	1200x168x48	1,43	1/10

### PP0-07

LED



PP0-07 600 OPAL



PP0-07 600 PRISMA



PP0-07 1200 OPAL

Опаловый  
рассеиватель



PP0-07 1200 PRISMA

Призматический  
рассеиватель

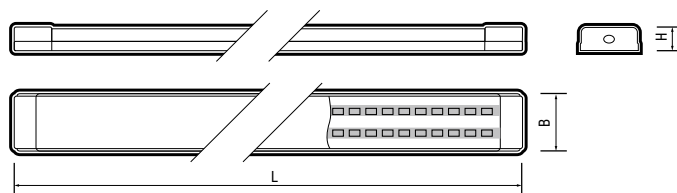

### КОНСТРУКЦИЯ

Два типа рассеивателя: опал, призма.

### ХАРАКТЕРИСТИКИ

Входное напряжение, В.....	~180–265
Материал корпуса.....	сталь
Цвет корпуса.....	белый
Материал рассеивателя.....	поликарбонат
Степень защиты.....	IP40
Гарантийный срок.....	2 года

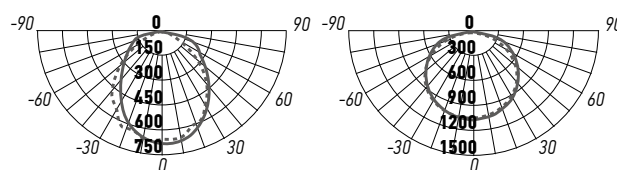

PP0-07 600 PRISMA 18W

PP0-07 1200 PRISMA 36W

Код для заказа	Штрих-код	Артикул	Мощность, Вт	Цветовая темп., К	Световой поток, Лм	Кэффициент мощности, cos φ	Индекс цветопередачи	Тип рассеивателя	Размеры, LxВxН, мм	Вес, кг	Упак., шт.
5064201	4895205064201	PP0-07 600 Opal 18W 4000K IP40	18	4 000	1800	>0,8	>80	опал	600x61x24	0,16	1/25
5064225	4895205064225	PP0-07 600 Opal 18W 6500K IP40		6 500							
5064249	4895205064249	PP0-07 600 Prisma 18W 4000K IP40	18	4 000	1980	>0,8	>80	призма	600x61x24	0,16	1/25
5064263	4895205064263	PP0-07 600 Prisma 18W 6500K IP40		6 500							
5064287	4895205064287	PP0-07 1200 Opal 36W 4000K IP40	36	4 000	3600	>0,90	>75	опал	1200x61x24	0,27	1/20
5064317	4895205064317	PP0-07 1200 Opal 36W 6500K IP40		6 500							
5064324	4895205064324	PP0-07 1200 Prisma 36W 4000K IP40	36	4 000	3960	>0,90	>75	призма	1200x61x24	0,27	1/20
5064348	4895205064348	PP0-07 1200 Prisma 36W 6500K IP40		6 500							

### PLED T4i

степень защиты  
IP65

LED



### КОНСТРУКЦИЯ

Линейный светодиодный светильник это оптимальное решение для помещений с повышенной влажностью.

Данная серия обеспечивает эффективное и экономичное освещение, степень защиты IP65 гарантирует надёжную защиту от проникновения пыли и воды.

Рассеиватель выполнен из прочного опалового поликарбоната.

### ХАРАКТЕРИСТИКИ

Угол светораспределения, гр° ..... 180°  
 Индекс цветопередачи, Ra..... > 70  
 Входное напряжение, В..... ~165–265  
 Коэффициент мощности, cos φ..... > 0,50  
 Материал корпуса ..... поликарбонат  
 Цвет корпуса ..... белый  
 Материал рассеивателя..... поликарбонат  
 Тип рассеивателя ..... опал  
 Степень защиты ..... IP65  
 Класс защиты от поражения током ..... II  
 Диапазон рабочих температур, °С..... -20...+45  
 Гарантийный срок ..... 2 года

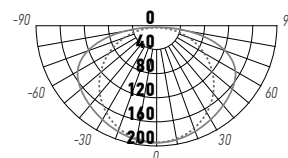
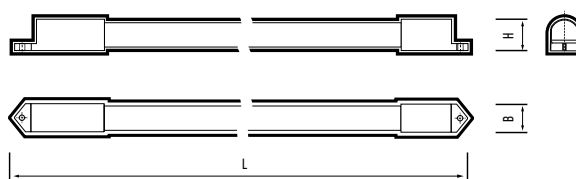

PLED T4i 12W

Код для заказа	Штрих-код	Артикул	Мощность, Вт	Цветовая темп., К	Световой поток, Лм	Размеры, LxВxН, мм	Вес, кг	Упак., шт.
5047518	4895205047518	PLED T4i 300 6W 4000K IP65	6	4000	600	300x20x19	0,05	1/50
5047532	4895205047532	PLED T4i 600 9W 4000K IP65	9	4000	900	600x20x19	0,06	1/50
5047556	4895205047556	PLED T4i 900 12W 4000K IP65	12	4000	1200	900x20x19	0,08	1/50
5047570	4895205047570	PLED T4i 1200 18W 4000K IP65	18	4000	1800	1200x20x19	0,09	1/50

### PLED T5i PL

LED



PLED T5i PL 300

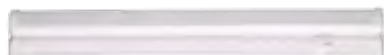

PLED T5i PL 450



PLED T5i PL 600



PLED T5i PL 900



PLED T5i PL 1200

### КОНСТРУКЦИЯ

Один тип рассеивателя - опал.

Выключатель на корпусе светильника.

### ХАРАКТЕРИСТИКИ

Индекс цветопередачи, Ra.....	> 75
Входное напряжение, В.....	~180–265
Коэффициент мощности, cos φ.....	> 0,50
Материал корпуса.....	поликарбонат
Цвет корпуса.....	белый
Материал рассеивателя.....	поликарбонат
Тип рассеивателя.....	опал
Класс защиты от поражения электрическим током.....	II
Степень защиты.....	IP40
Гарантийный срок.....	2 года

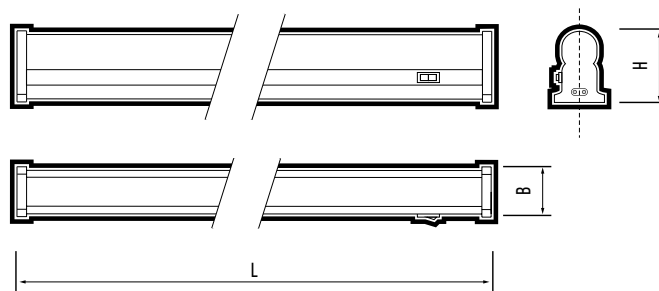

### КОМПЛЕКТ ПОСТАВКИ

Сетевой шнур с вилкой.....	1 шт
Коннектор жесткий.....	1 шт
Коннектор гибкий.....	1 шт
Монтажный комплект.....	1 шт

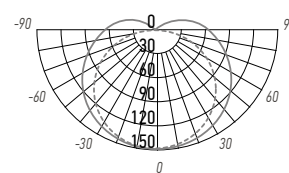

PLED-T5i PL 600 8W

Код для заказа	Штрих-код	Артикул	Мощность, Вт	Цветовая темп., К	Световой поток, Лм	Кол-во светильников, подключаемых в линию, шт.	Длина коннектора, м	Длина сетевого шнура, м	Размеры, LxВxН, мм	Вес, кг	Упак., шт.
5018372	4895205018372	PLED T5i PL 300 4w 4000K IP40	4	4 000	360	30	0,170	1,00	300x23x38	0,06	1/25
5034853	4895205034853	PLED T5i PL 300 4w 6500K IP40		6 500							
2850607	4897062850607	PLED T5i PL 450 6w 4000K IP40	6	4 000	540	20	0,135	1,02	450x23x38	0,14	1/25
1036278	4690601036278	PLED T5i PL 450 6w 6500K IP40		6 500							
5010338	4895205010338	PLED T5i PL 600 8w 3000K IP40	8	3 000	720	15	0,135	1,03	560x23x38	0,19	1/25
2850621	4897062850621	PLED T5i PL 600 8w 4000K IP40		4 000							
1036339	4690601036339	PLED T5i PL 600 8w 6500K IP40		6 500							
5010352	4895205010352	PLED T5i PL 900 10w 3000K IP40	10	3 000	900	10	0,135	1,04	870x23x38	0,24	1/25
2850645A	4897062850645	PLED T5i PL 900 10w 4000K IP40		4 000							
1036322A	4690601036322	PLED T5i PL 900 10w 6500K IP40		6 500							
2850669A	4897062850669	PLED T5i PL 1200 14w 4000K IP40	14	4 000	1260	8	0,128	1,03	1180x23x38	0,29	1/25
1036292A	4690601036292	PLED T5i PL 1200 14w 6500K IP40		6 500							

### РР0-Т8

гарантия  
3 года

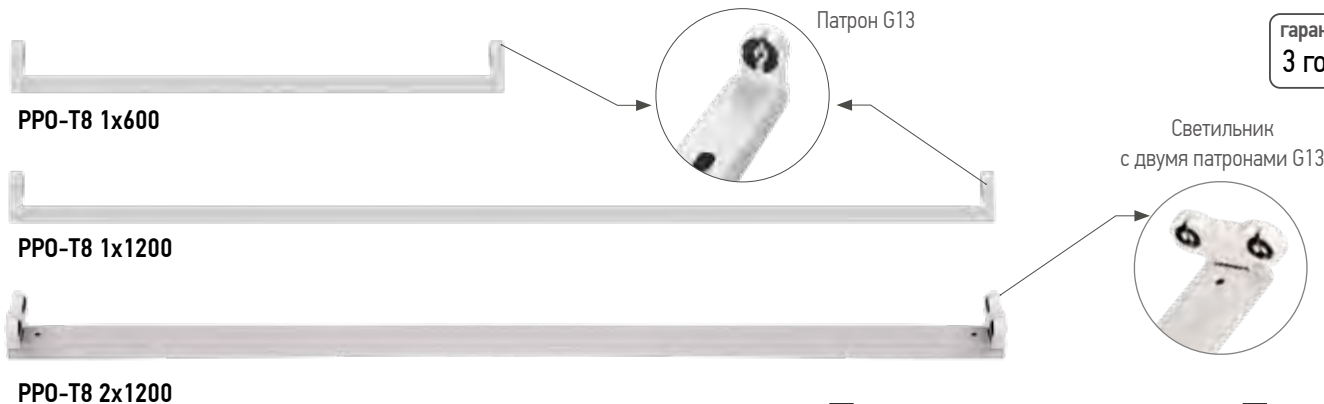

### КОНСТРУКЦИЯ

Светильники РР0-Т8 используются со светодиодными лампами Т8 G13 JAZZWAY.

Лампа в комплект поставки не входит.

### ХАРАКТЕРИСТИКИ

Входное напряжение, В.....~230  
 Материал корпуса..... листовая металл с порошковой окраской  
 Цвет корпуса..... белый  
 Материал патрона..... полипропилен  
 Степень защиты..... IP20  
 Гарантийный срок..... 3 года

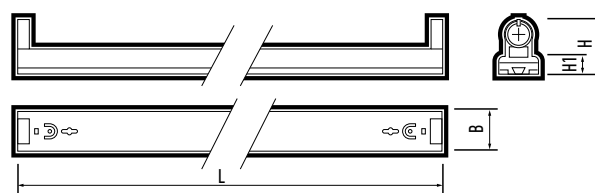

РР0-Т8 1X600, РР0-Т8 1X1200

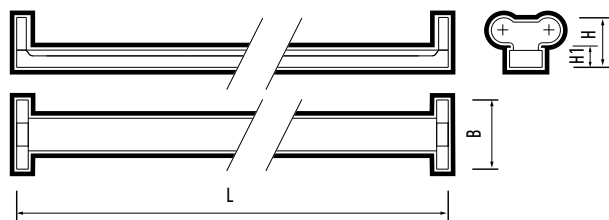

РР0-Т8 2X1200

Код для заказа	Штрих-код	Артикул	Максимально допустимая мощность лампы, Вт	Рекомендуемые лампы	Размеры, LxВxHxH1, мм	Вес, кг	Упак., шт.
5025080	4895205025080	РР0-Т8 1x600 LED G13 230В IP20	10	PLED T8, PLED T8 AGRO PLED T8 Food Meat, PLED T8 Food GREEN, JAZZWAY	610x33x45x13	0,15	1/50
5025103	4895205025103	РР0-Т8 1x1200 LED G13 230В IP20	20		1220x33x45x13	0,30	1/50
5047471	4895205047471	РР0-Т8 2x1200 LED G13 230В IP20	2x20		1231x33x50x18	0,31	1/50

### PDL-R под лампу с цоколем GU10



PDL-R 1xGU10 BL



PDL-R 1xGU10 WH



PDL-R 2xGU10 BL



PDL-R 2xGU10 WH



PDL-R 3xGU10 BL



PDL-R 3xGU10 WH

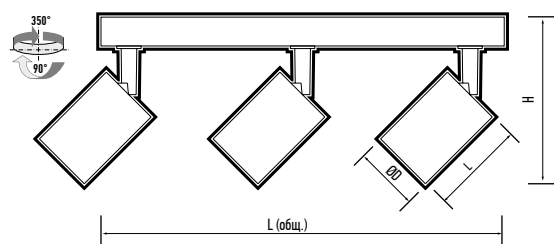
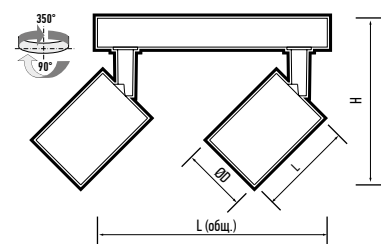
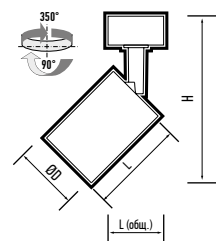

#### КОНСТРУКЦИЯ

Светильники настенно -потолочные.  
Патрон GU10 (лампа в комплект не входит).

#### ХАРАКТЕРИСТИКИ

Материал корпуса ..... поликарбонат/сталь  
Входное напряжение, В.....~230  
Степень защиты ..... IP20  
Класс защиты от поражения электрическим током..... II  
Гарантийный срок ..... 2 года

Код для заказа	Штрих-код	Артикул	Максимальная мощность используемых ламп, Вт	Цвет корпуса	Размеры, ØDxLxH, мм	Длина потолочного крепления L (общ.), мм	Вес, кг	Упак., шт.
5049307	4895205049307	PDL-R 1xGU10 BL 230V IP20	15	черный	Ø55x82x140	60	0,17	1/50
5049284	4895205049284	PDL-R 1xGU10 WH 230V IP20	15	белый	Ø55x82x140	60	0,17	1/50
5049345	4895205049345	PDL-R 2xGU10 BL 230V IP20	2x15	черный	Ø55x82x140	260	0,47	1/30
5049321	4895205049321	PDL-R 2xGU10 WH 230V IP20	2x15	белый	Ø55x82x140	260	0,47	1/30
5049383	4895205049383	PDL-R 3xGU10 BL 230V IP20	3x15	черный	Ø55x82x140	350	0,53	1/30
5049369	4895205049369	PDL-R 3xGU10 WH 230V IP20	3x15	белый	Ø55x82x140	350	0,53	1/30

### PDL-R, PDL-S под лампу с цоколем GU10



PDL-R 14080  
GU10 BL/GL



PDL-R 14080  
GU10 WH/BL



PDL-R 14080  
GU10 WH/GL



PDL-S 14074  
GU10 WH/BL

#### КОНСТРУКЦИЯ

- Алюминиевый корпус.
- Рефлектор.
- Патрон GU10 (лампа в комплект не входит).

#### ХАРАКТЕРИСТИКИ

- Материал корпуса ..... алюминий
- Входное напряжение, В..... ~230
- Степень защиты ..... IP20
- Гарантийный срок ..... 2 года

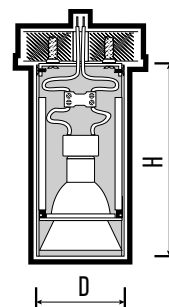

Код для заказа	Штрих-код	Артикул	Максимальная мощность используемых ламп, Вт	Цвет корпуса / рефлектора	Размеры, øDxH, LxBxH, мм	Вес, кг	Упак., шт.
5031364	4895205031364	PDL-R 14080 GU10 BL/GL 230V IP20	50	черный / золотой	80x140	0,23	1/20
5031340	4895205031340	PDL-R 14080 GU10 WH/BL 230V IP20		белый / черный			
5031388	4895205031388	PDL-R 14080 GU10 WH/GL 230V IP20		белый / золотой			
5031449	4895205031449	PDL-S 14074 GU10 WH/BL 230V IP20		белый / черный	74x74x140	0,28	1/20

### PCL 01/ 02/ 03 под лампу с цоколем GU10

**НОВИНКА**



PCL 0103 3xGU10 BL IP20

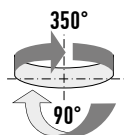

Углы поворота  
плафона

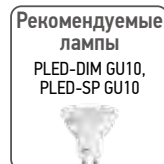

PCL 0104 4xGU10 BL IP20



Рис.1 Светильник PCL 0103



PCL 0204 4xGU10 BL IP20

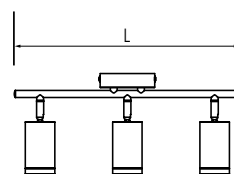
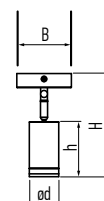

Рис.2 Светильник PCL 0104



PCL 0306 6xGU10 BL IP20

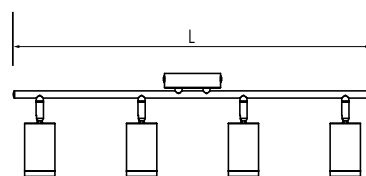
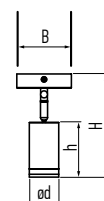

Рис.3 Светильник PCL 0204



Рис.4 Светильник PCL 0306

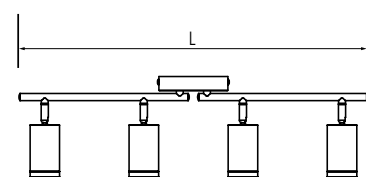

### КОНСТРУКЦИЯ

Светильники настенно-потолочные под лампу GU10 (лампа в комплект не входит). PCL 01 на фиксированной штанге, PCL 02 и PCL 03 на поворотных штангах.

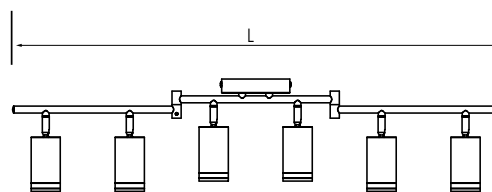
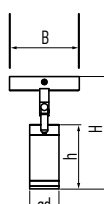
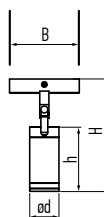
### ХАРАКТЕРИСТИКИ

Материал корпуса ..... сталь  
 Материал декоративного кольца ..... матовый поликарбонат  
 Входное напряжение, В ..... ~230  
 Цвет корпуса ..... черный  
 Степень защиты ..... IP20  
 Гарантийный срок ..... 2 года

Код для заказа	Штрих-код	Артикул	Максимально допустимая мощность лампы, Вт	Размеры, ЛxВxН, мм	Размеры плафона, odxh, мм	Вес, кг	Упак., шт
5066427	4895205066427	PCL 0103 3xGU10 BL 230V IP20	3x15	415x100x189	55x100	0,72	1/20
5066465	4895205066465	PCL 0104 4xGU10 BL 230V IP20	4x15	640x100x189	55x100	0,94	1/20
5066502	4895205066502	PCL 0204 4xGU10 BL 230V IP20	4x15	640x100x189	55x100	0,94	1/20
5066601	4895205066601	PCL 0306 6xGU10 BL 230V IP20	6x15	900x100x208	55x100	1,49	1/20

### PCL 04/ 05/ 06 под лампу с цоколем GU10

**НОВИНКА**



PCL 0403 3xGU10 BL IP20



PCL 0404 4xGU10 WH IP20



PCL 0504 4xGU10 BL IP20



PCL 0606 6xGU10 WH IP20

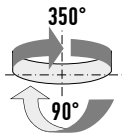

Углы поворота  
плафона



Рис.1 Светильник PCL 0403



Рис.2 Светильник PCL 0404

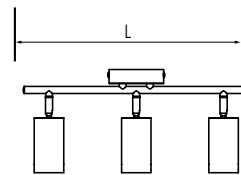
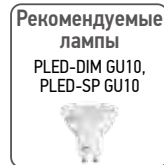

Рис.3 Светильник PCL 0504

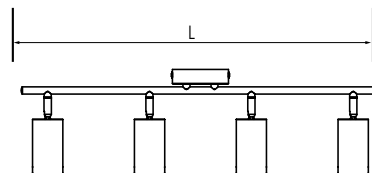
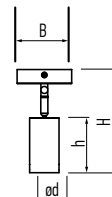

Рис.4 Светильник PCL 0606

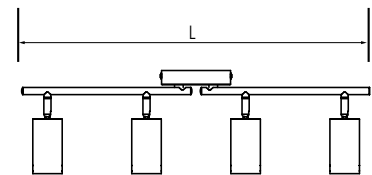
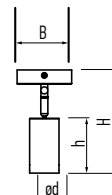

### КОНСТРУКЦИЯ

Светильники настенно-потолочные под лампу GU10 (лампа в комплект не входит).  
PCL 04 на фиксированной штанге, PCL 05 и PCL 06 на поворотных штангах.

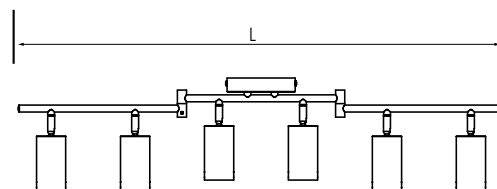
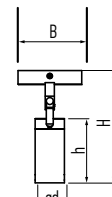
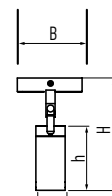
### ХАРАКТЕРИСТИКИ

Материал корпуса ..... Сталь  
Входное напряжение, В ..... ~230  
Степень защиты ..... IP20  
Гарантийный срок ..... 2 года

Код для заказа	Штрих-код	Артикул	Максимально допустимая мощность лампы, Вт	Цвет корпуса	Размеры, LxВxН, мм	Размеры плафона, одхх, мм	Вес, кг	Упак., шт
5066649	4895205066649	PCL 0403 3xGU10 BL 230V IP20	3x35	черный	415x100x189	55x100	0,78	1/20
5066663	4895205066663	PCL 0403 3xGU10 WH 230V IP20	3x35	белый	415x100x189	55x100	0,78	1/20
5066687	4895205066687	PCL 0404 4xGU10 BL 230V IP20	4x35	черный	640x100x189	55x100	1,03	1/20
5066700	4895205066700	PCL 0404 4xGU10 WH 230V IP20	4x35	белый	640x100x189	55x100	1,03	1/20
5066724	4895205066724	PCL 0504 4xGU10 BL 230V IP20	4x35	черный	640x100x189	55x100	1,02	1/20
5066748	4895205066748	PCL 0504 4xGU10 WH 230V IP20	4x35	белый	640x100x189	55x100	1,02	1/20
5066762	4895205066762	PCL 0606 6xGU10 BL 230V IP20	6x35	черный	900x100x208	55x100	1,58	1/10
5066786	4895205066786	PCL 0606 6xGU10 WH 230V IP20	6x35	белый	900x100x208	55x100	1,58	1/10

### PCL 07/ 08/ 09 под лампу с цоколем GX53

**НОВИНКА**



PCL 0702 2xGX53 BL IP20



PCL 0703 3xGX53 BL IP20

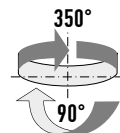

Углы поворота  
плафона

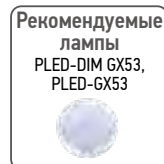

PCL 0704 4xGX53 BL IP20



Рис.1 Светильник PCL 0702



Рис.2 Светильник PCL 0703

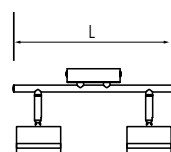

PCL 0804 4xGX53 BL IP20

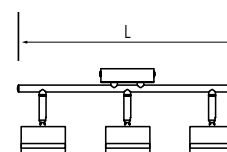
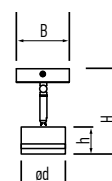

Рис.3 Светильник PCL 0704



Рис.3 Светильник PCL 0804

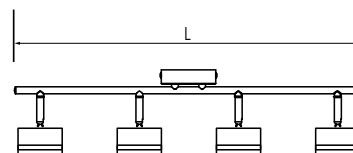

PCL 0906 6xGX53 BL IP20

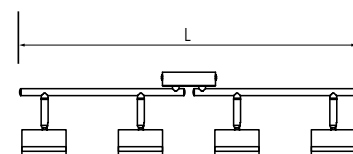
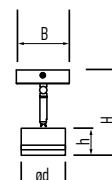
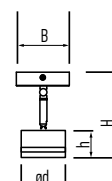

Рис.4 Светильник PCL 0906



### КОНСТРУКЦИЯ

Светильники настенно-потолочные под лампу GX53 (лампа в комплект не входит).

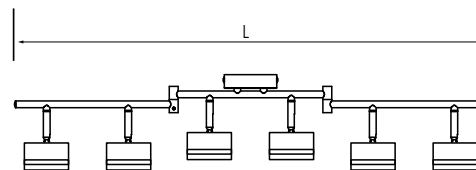
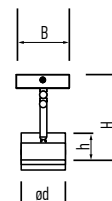
PCL 07 на фиксированной штанге, PCL 08 и PCL 09 на поворотных штангах.

### ХАРАКТЕРИСТИКИ

Материал корпуса ..... сталь  
 Материал декоративного кольца ..... матовый поликарбонат  
 Входное напряжение, В ..... ~230  
 Цвет корпуса ..... черный  
 Степень защиты ..... IP20  
 Гарантийный срок ..... 2 года

Код для заказа	Штрих-код	Артикул	Максимально допустимая мощность лампы, Вт	Размеры, LxВxН, мм	Размеры плафона, øxH, мм	Вес, кг	Упак., шт
5066809	4895205066809	PCL 0702 2xGX53 BL 230V IP20	2x20	300x80x100	ø82x60	0,53	1/20
5066847	4895205066847	PCL 0703 3xGX53 BL 230V IP20	3x20	415x80x100	ø82x60	0,74	1/20
5066885	4895205066885	PCL 0704 4xGX53 BL 230V IP20	4x20	640x80x100	ø82x60	0,97	1/20
5066922	4895205066922	PCL 0804 4xGX53 BL 230V IP20	4x20	640x100x100	ø82x60	0,97	1/20
5066960	4895205066960	PCL 0906 6xGX53 BL 230V IP20	6x20	900x100x140	ø82x60	1,53	1/10

Светильники встраиваемые предназначены для освещения коммерческих и жилых помещений, торговых центров, супермаркетов, выставочных залов, офисов, конференц-залов, ресторанов, отелей.

Светильники монтируются во все типы подвесных и натяжных потолков.

## ХАРАКТЕРИСТИКИ\*

Источник света, светодиоды .....	SMD2835
Входное напряжение, В.....	230±10%
Коэффициент пульсации .....	< 5%
Материал корпуса .....	алюминий
Срок службы, часов .....	25 000–35 000
Гарантийный срок .....	2 года

\* Если не указано иное.

## СВЕТИЛЬНИКИ ВСТРАИВАЕМЫЕ

## 1.3

230 В

IP40



УХЛ4

EAC

### PPL-R, PPL-S



PPL-R

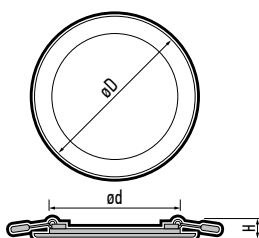

PPL-S

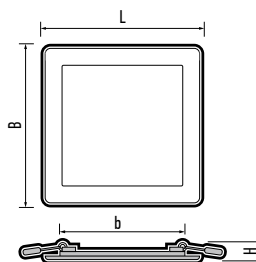

### КОНСТРУКЦИЯ

Светодиоды установлены по периметру светильника. Светопроводящая пластина обеспечивает равномерное распределение света по всей площади рассеивателя светильника. Пружинные крепления входят в комплект поставки. Внешний драйвер входит в комплект поставки.

### ХАРАКТЕРИСТИКИ

Угол светораспределения, гр ° ..... 120°  
 Индекс цветопередачи, Ra ..... > 75  
 Входное напряжение, В ..... ~165–265  
 Материал рассеивателя ..... светопроводящий полистирол  
 Диапазон рабочих температур, °С ..... +1...+45  
 Срок службы, часов ..... 25 000

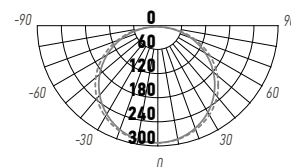

PPL-R 15W

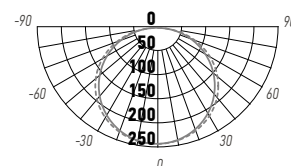

PPL-S 15W

Код для заказа	Штрих-код	Артикул	Мощность, Вт	Цветовая темп., К	Световой поток, лм	Коэффициент мощности, cos φ	Размеры, øDxH, BxLxH, мм	Установ. размеры ød, bxb, мм	Вес, кг	Упак., шт.
5008427A	4895205008427	PPL-R 3W 4000K WH IP40	3	4 000	200	> 0,5	ø80x20	ø65–70	0,07	1/50
5008441A	4895205008441	PPL-R 3W 6500K WH IP40		6 500						
5008465A	4895205008465	PPL-R 6W 4000K WH IP40	6	4 000	400	> 0,5	ø120x20	ø110–115	0,15	1/40
5008489A	4895205008489	PPL-R 6W 6500K WH IP40		6 500						
5008502A	4895205008502	PPL-R 9W 4000K WH IP40	9	4 000	600	> 0,5	ø145x20	ø130–135	0,19	1/30
5008526A	4895205008526	PPL-R 9W 6500K WH IP40		6 500						
5008540A	4895205008540	PPL-R 12W 4000K WH IP40	12	4 000	800	> 0,5	ø170x20	ø155–160	0,26	1/30
5008564A	4895205008564	PPL-R 12W 6500K WH IP40		6 500						
5008588A	4895205008588	PPL-R 15W 4000K WH IP40	15	4 000	1 000	> 0,5	ø190x20	ø175–180	0,34	1/20
5008601A	4895205008601	PPL-R 15W 6500K WH IP40		6 500						
5009738A	4895205009738	PPL-R 18W 4000K WH IP40	18	4 000	1 200	> 0,5	ø220x20	ø205–210	0,41	1/20
5009721A	4895205009721	PPL-R 18W 6500K WH IP40		6 500						
5009769A	4895205009769	PPL-R 24W 4000K WH IP40	24	4 000	1 600	> 0,5	ø290x20	ø280–285	0,80	1/20
5009776A	4895205009776	PPL-R 24W 6500K WH IP40		6 500						
5008229A	4895205008229	PPL-S 6W 4000K WH IP40	6	4 000	400	> 0,5	115x115x20	105x105	0,15	1/40
5008243A	4895205008243	PPL-S 6W 6500K WH IP40		6 500						
5008267A	4895205008267	PPL-S 9W 4000K WH IP40	9	4 000	600	> 0,5	145x145x20	135x135	0,25	1/30
5008281A	4895205008281	PPL-S 9W 6500K WH IP40		6 500						
5008342A	4895205008342	PPL-S 12W 4000K WH IP40	12	4 000	800	> 0,5	170x170x20	155x155	0,30	1/30
5008366A	4895205008366	PPL-S 12W 6500K WH IP40		6 500						
5008380A	4895205008380	PPL-S 15W 4000K WH IP40	15	4 000	1 000	> 0,5	190x190x20	175x175	0,45	1/20
5008403A	4895205008403	PPL-S 15W 6500K WH IP40		6 500						
5009745A	4895205009745	PPL-S 18W 4000K WH IP40	18	4 000	1 200	> 0,5	220x220x20	210x210	0,52	1/20
5009752A	4895205009752	PPL-S 18W 6500K WH IP40		6 500						

### PSP-R, PSP-S



PSP-R

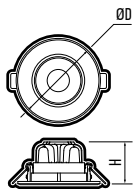

PSP-S

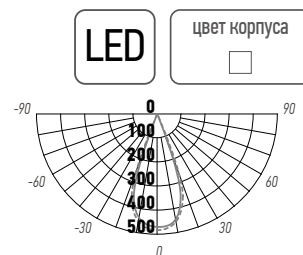
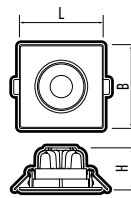

PSP-S 7W

#### КОНСТРУКЦИЯ

Отражатель параболической формы обеспечивает направленное распределение света.

Поворотный механизм в одной плоскости.

Пружинные крепления в комплекте.

Встроенный драйвер входит в комплект поставки.

#### ХАРАКТЕРИСТИКИ

Угол светораспределения, гр ° ..... 38°  
 Индекс цветопередачи, Ra ..... > 80  
 Входное напряжение, В ..... ~165–265  
 Коэффициент мощности, cos φ ..... > 0,50  
 Материал корпуса ..... пластик  
 Материал рассеивателя ..... полистирол  
 Угол поворота ..... ±30°  
 Диапазон рабочих температур, °С ..... +1...+40  
 Срок службы, часов ..... 30 000

Код для заказа	Штрих-код	Артикул	Мощность, Вт	Цветовая темп., К	Световой поток, лм	Размеры, øDxH, LxВxН, мм	Установ. размеры ød, мм	Вес, кг	Упак., шт.
5022836	4895205022836	PSP-R 9044 7W White 3000K 38° IP40	7	3 000	500	ø90x45	ø75	0,05	1/100
5004504	4895205004504	PSP-R 9044 7W White 4000K 38° IP40		4 000					
5022812	4895205022812	PSP-S 9044 7W White 3000K 38° IP40	7	3 000	500	90x90x45	ø75	0,06	1/100
5004542	4895205004542	PSP-S 9044 7W White 4000K 38° IP40		4 000					

### PSP-S CARDAN

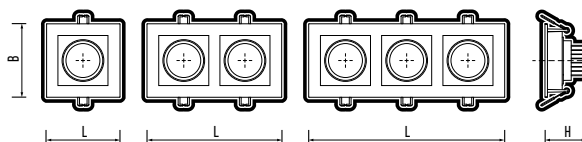

PSP-S 211  
1x8W

PSP-S 212  
2x8W

PSP-S 213  
3x8W

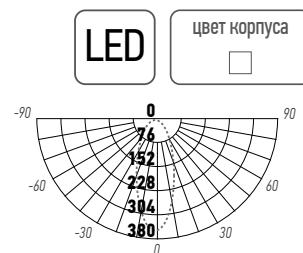

PSP-S 212 2x8W

#### КОНСТРУКЦИЯ

Корпус из поликарбоната. Исполнение светильника в трех модификациях:

- с одним источником света;
- с двумя источниками света;
- с тремя источниками света.

Поворотный механизм в одной плоскости.

Пружинные крепления в комплекте.

Внешний драйвер входит в комплект поставки.

#### ХАРАКТЕРИСТИКИ

Источник света, светодиоды ..... SMD2835  
 Угол светораспределения, гр ° ..... 55°  
 Индекс цветопередачи, Ra ..... > 80  
 Входное напряжение, В ..... ~ 100–253  
 Коэффициент мощности, cos φ ..... > 0,50  
 Материал корпуса ..... поликарбонат  
 Материал рассеивателя ..... поликарбонат  
 Диапазон рабочих температур, °С ..... +1...+40  
 Срок службы, часов ..... 30 000

Код для заказа	Штрих-код	Артикул	Мощность, Вт	Цветовая темп., К	Световой поток, лм	Угол поворота	Размеры, LxВxН, мм	Установочные размеры, мм	Вес, кг	Упак., шт.
5005648	4895205005648	PSP-S 211 1x8 4000K 55° White IP40	8	4 000	480	±30°	102x102x34	95x95	0,10	1/50
5005655	4895205005655	PSP-S 212 2x8 4000K 55° White IP40	16	4 000	960	±30°	187x102x34	170x95	0,13	1/20
5005662	4895205005662	PSP-S 213 3x8 4000K 55° White IP40	24	4 000	1 440	±30°	271x102x34	255x95	0,20	1/20

### PSP-S CARDAN

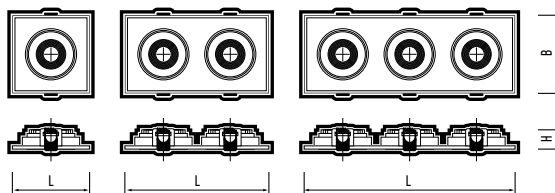

PSP-S 411  
1x8W

PSP-S 412  
2x8W

PSP-S 413  
3x8W

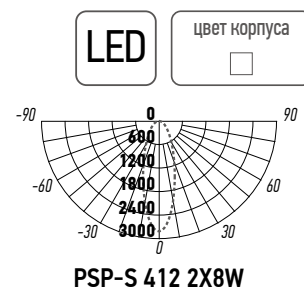

#### КОНСТРУКЦИЯ

Корпус из поликарбоната. Исполнение светильника в трех модификациях:

- с одним источником света;
- с двумя источниками света;
- с тремя источниками света.

Поворотный механизм в одной плоскости.

Пружинные крепления в комплекте.

Встроенный драйвер входит в комплект поставки.

#### ХАРАКТЕРИСТИКИ

Источник света, светодиоды ..... SMD2835  
 Угол светораспределения, гр ° ..... 40°  
 Индекс цветопередачи, Ra ..... > 80  
 Входное напряжение, В ..... ~100–253  
 Коэффициент мощности, cos φ ..... > 0,50  
 Материал рассеивателя ..... поликарбонат  
 Диапазон рабочих температур, °С ..... +1...+40  
 Срок службы, часов ..... 30 000

Код для заказа	Штрих-код	Артикул	Мощность, Вт	Цветовая темп., К	Световой поток, лм	Угол поворота	Размеры, LxBxH, мм	Установ. размеры, мм	Вес, кг	Упак., шт.
5048331	4895205048331	PSP-S 411 1x8W 4000K 40° White IP40	8	4000	480	±30°	88x88x21	80x80	0,04	1/100
5048355	4895205048355	PSP-S 412 2x8W 4000K 40° White IP40	16	4000	960	±30°	166x88x21	150x80	0,08	1/50
5048379	4895205048379	PSP-S 413 3x8W 4000K 40° White IP40	24	4000	1440	±30°	244x88x21	230x80	0,12	1/50

### PLED DL3

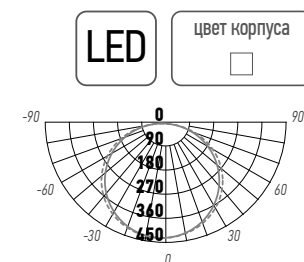
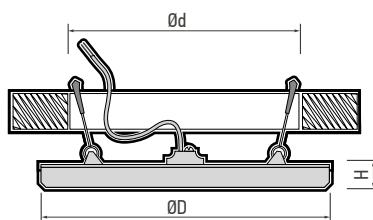

#### КОНСТРУКЦИЯ

Корпус из ПБТ. Материал рассеивателя - опаловый полипропилен.

Пружинные крепления в комплекте.

Внешний драйвер входит в комплект поставки.

#### ХАРАКТЕРИСТИКИ

Угол светораспределения, гр ° ..... 120°  
 Индекс цветопередачи, Ra ..... >75  
 Входное напряжение, В ..... ~220–240  
 Материал корпуса ..... ПБТ  
 Материал рассеивателя ..... полипропилен  
 Диапазон рабочих температур, °С ..... +1...+40  
 Срок службы, часов ..... 25 000

Код для заказа	Штрих-код	Артикул	Мощность, Вт	Цветовая темп., К	Световой поток, лм	Размеры, øDxH, мм	Установочные размеры Ød, мм	Вес, кг	Упак., шт.
5027589	4895205027589	PLED DL3 12W 6500K WH IP40	12	6500	960	ø155x20	ø90–120	0,18	1/40
5027756	4895205027756	PLED DL3 18W 6500K WH IP40	18	6500	1350	ø180x20	ø100–130	0,22	1/40
5027770	4895205027770	PLED DL3 24W 6500K WH IP40	24	6500	1800	ø200x20	ø130–160	0,28	1/20

### PLED DL4

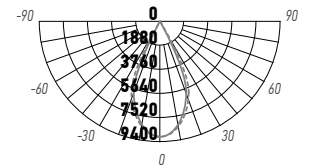
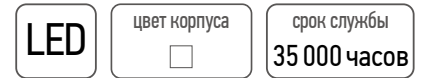
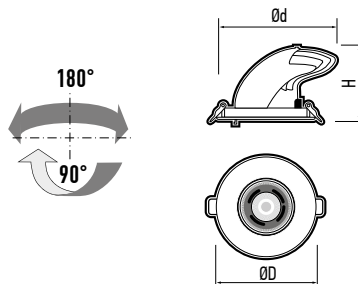

PLED DL4 30W

#### КОНСТРУКЦИЯ

Светодиодные светильники PLED DL4 снабжены рефлекторами для фокусировки светового пучка. Направление свечения регулируется поворотом корпуса светильника относительно вертикальной оси на 180° и до 90° относительно горизонтальной оси. Алюминиевый радиатор обеспечивает эффективное охлаждение светодиода. Пружинные крепления в комплекте.

Внешний драйвер входит в комплект поставки.

#### ХАРАКТЕРИСТИКИ

Источник света, светодиоды ..... COB  
 Угол светораспределения, гр ° ..... 24°  
 Индекс цветопередачи, Ra ..... > 80  
 Входное напряжение, В ..... ~180–250  
 Материал рассеивателя ..... стекло  
 Диапазон рабочих температур, °С ..... -25...+45  
 Срок службы, часов ..... 35 000

Код для заказа	Штрих-код	Артикул	Мощность, Вт	Цветовая темп., К	Световой поток, лм	Размеры, øDxH, мм	Установочные размеры ød, мм	Вес, кг	Упак., шт.
5021884	4895205021884	PLED DL4 18W 4000K 24° WH IP40	18	4 000	1 650	ø115x72	ø92–105	0,29	1/60
5021907	4895205021907	PLED DL4 30W 4000K 24° WH IP40	30	4 000	2 750	ø138x95	ø115–125	0,47	1/30
5021921	4895205021921	PLED DL4 40W 4000K 24° WH IP40	40	4 000	3 500	ø160x120	ø135–145	0,73	1/20

### PLED DL6

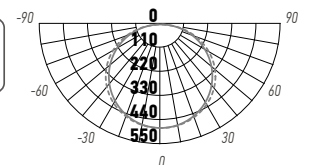
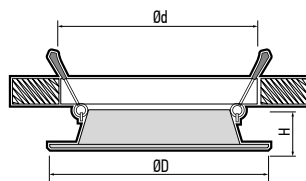

PLED DL6 15W

#### КОНСТРУКЦИЯ

Корпус из полипропилена. Рассеиватель из поликарбоната. Пружинные крепления в комплекте. Встроенный драйвер входит в комплект поставки.

#### ХАРАКТЕРИСТИКИ

Угол светораспределения, гр ° ..... 120°  
 Индекс цветопередачи, Ra ..... > 85

Входное напряжение, В ..... ~185–265  
 Материал корпуса ..... полипропилен  
 Материал рассеивателя ..... поликарбонат  
 Диапазон рабочих температур, °С ..... +1...+40  
 Срок службы, часов ..... 30 000

Код для заказа	Штрих-код	Артикул	Мощность, Вт	Цветовая темп., К	Световой поток, лм	Коэффициент мощности, cos φ	Размеры, øDxH, мм	Установочные размеры ød, мм	Вес, кг	Упак., шт.
5036321	4895205036321	PLED DL6 10W 4000K WH IP40	10	4 000	850	> 0,50	ø145x25	ø118–128	0,08	1/60
5036338	4895205036338	PLED DL6 10W 6500K WH IP40		6 500						
5036345	4895205036345	PLED DL6 15W 4000K WH IP40	15	4 000	1 275	> 0,50	ø175x26	ø145–155	0,11	1/20
5036352	4895205036352	PLED DL6 15W 6500K WH IP40		6 500						
5036369	4895205036369	PLED DL6 20W 4000K WH IP40	20	4 000	1 700	> 0,50	ø222x27	ø190–200	0,17	1/30
5036376	4895205036376	PLED DL6 20W 6500K WH IP40		6 500						
5036383	4895205036383	PLED DL6 24W 4000K WH IP40	24	4 000	2 040	> 0,50	ø295x30	ø281–286	0,18	1/20
5036390	4895205036390	PLED DL6 24W 6500K WH IP40		6 500						

### PLED DL7

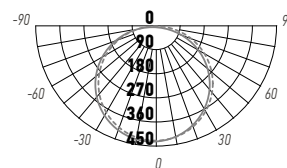
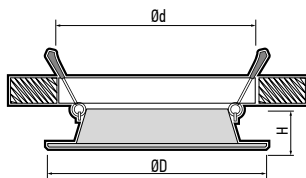

PLED DL7 12W

#### КОНСТРУКЦИЯ

Светильник предназначен для использования во влажных помещениях. Корпус изготовлен из высококачественного полипропилена. Монтаж светильников осуществляется при помощи пружинного крепления. Входит в комплект. Встроенный драйвер входит в комплект поставки.

#### ХАРАКТЕРИСТИКИ

Угол светораспределения, гр° ..... 120°  
 Индекс цветопередачи, Ra ..... > 80  
 Входное напряжение, В ..... ~185-265  
 Коэффициент мощности, cos φ ..... > 0,60  
 Материал корпуса/ рассеивателя ..... полипропилен/ полистирол  
 Диапазон рабочих температур, °С ..... -20...+40  
 Срок службы, часов ..... 30 000

	Код для заказа	Штрих-код	Артикул	Мощность, Вт	Цветовая темп., К	Световой поток, лм	Размеры, øDxH, мм	Установочные размеры ød, мм	Вес, кг	Упак., шт.
НОВИНКА	5061828	4895205061828	PLED DL7 10W 3000K WH IP54	10	3000	850	ø120x26	ø90-110	0,07	1/100
	5042520	4895205042520	PLED DL7 10W 4000K WH IP54	10	4000	850	ø120x26	ø90-110	0,07	1/100
НОВИНКА	5069046	4895205069046	PLED DL7 10W 6500K WH IP54	10	6500	850	ø120x26	ø90-110	0,07	1/100
НОВИНКА	5069060	4895205069060	PLED DL7 12W 3000K WH IP54	12	3000	1020	ø145x26	ø120-140	0,08	1/40
	5042544	4895205042544	PLED DL7 12W 4000K WH IP54	12	4000	1020	ø145x26	ø120-140	0,08	1/40
НОВИНКА	5069084	4895205069084	PLED DL7 12W 6500K WH IP54	12	6500	1020	ø145x26	ø120-140	0,08	1/40
	5046658	4895205046658	PLED DL7 18W 4000K WH IP54	18	4000	1530	ø170x26	ø140-160	0,11	1/60
НОВИНКА	5069107	4895205069107	PLED DL7 18W 6500K WH IP54	18	6500	1530	ø170x26	ø140-160	0,11	1/60
	5042568	4895205042568	PLED DL7 24W 4000K WH IP54	24	4000	2040	ø220x26	ø195-215	0,17	1/30
НОВИНКА	5069121	4895205069121	PLED DL7 24W 6500K WH IP54	24	6500	2040	ø220x26	ø195-215	0,17	1/30

### PGX53 под лампу с цоколем GX53

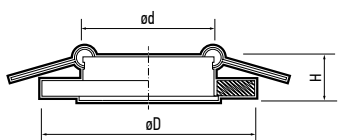

степень защиты  
IP20

#### КОНСТРУКЦИЯ

Пружинное крепление. Отсутствие «заднего» света. Лампа для светильника приобретается отдельно.

#### ХАРАКТЕРИСТИКИ

Материал корпуса ..... металл  
 Материал патрона ..... пластик  
 Входное напряжение, В ..... ~230  
 Диапазон рабочих температур, °С ..... +1°...+40°



Код для заказа	Штрих-код	Артикул	Максимальная мощность лампы, Вт	Цвет корпуса	Рекомендуемые источники света	Размеры, øDxH, мм	Установочные размеры ød, мм	Вес, кг	Упак., шт.
5067080	4895205067080	PGX53 10639.1 (цв. пакет)	20	белый	светодиодные лампы PLED GX53 PLED-DIM GX53 PLED-ECO-GX53 JAZZWAY	ø106x39	ø90	0,10	1/10/100
1016744	4690601016744	PGX53 10639.1 (цв. коробка)		белый					
1016867	4690601016867	PGX53 10639.3 (цв. коробка)		глянцевое золото					
1016768	4690601016768	PGX53 10639.6 (цв. коробка)		глянцевый хром					
1016805	4690601016805	PGX53 10639.7 (цв. коробка)		глянцевый никель					
1016843	4690601016843	PGX53 10639.23 (цв. коробка)		матовое золото					
1016782	4690601016782	PGX53 10639.26 (цв. коробка)		матовый хром					
1016829	4690601016829	PGX53 10639.27 (цв. коробка)		матовый никель					
1016881	4690601016881	PGX53 10639.28 (цв. коробка)		матовая бронза					

### PGX70 под лампу с цоколем GX70

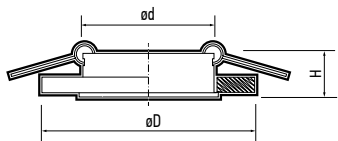

степень защиты  
**IP20**

#### КОНСТРУКЦИЯ

Пружинное крепление. Отсутствие «заднего» света.  
Лампа для светильника приобретается отдельно.

#### ХАРАКТЕРИСТИКИ

Материал корпуса ..... металл  
Материал патрона ..... пластик  
Входное напряжение, В..... ~230  
Диапазон рабочих температур, °С..... +1...+40

цоколь  
**GX70**



**15254.1**  
белый



**15254.3**  
глянцевое золото



**15254.6**  
глянцевый хром

Код для заказа	Штрих-код	Артикул	Максимальная мощность лампы, Вт	Цвет корпуса	Рекомендуемые источники света	Размеры, øDxH, мм	Установочные размеры Ød, мм	Вес, кг	Упак., шт.
1027634	4690601027634	PGX70 15254.1 (цв. коробка)	40	белый	PLED GX70 JAZZWAY	ø152x54	Ø121	0,21	1/40
1027658	4690601027658	PGX70 15254.3 (цв. коробка)		глянцевое золото					
1027641	4690601027641	PGX70 15254.6 (цв. коробка)		глянцевый хром					

Однофазные трековые светильники предназначены для общего и акцентного освещения помещений. Применяются в торговых и выставочных центрах, автосалонах, ресторанах, кафе, отелях, музеях, бутиках, салонах красоты. Трековая система обеспечивает легкое перемещение прожектора вдоль шинопровода, что позволяет изменить направление света и уровень освещенности различных зон. Адаптер для подключения является конструктивным элементом прожектора.

## ХАРАКТЕРИСТИКИ\*

Источник света, светодиоды .....	COB
Входное напряжение, В.....	~180–250
Индекс цветопередачи, Ra.....	> 80
Коэффициент пульсации .....	< 5%
Коэффициент мощности, cos φ.....	> 0,6
Материал корпуса .....	алюминий
Материал рассеивателя.....	поликарбонат
Диапазон рабочих температур .....	+1...+55°C
Срок службы, часов .....	30 000
Гарантийный срок .....	2 года

\* Если не указано иное.

## ТРЕКОВЫЕ СИСТЕМЫ ОДНОФАЗНЫЕ 1.4

230 В

IP40



УХЛ4

ЕАС

### PTR 01



Углы поворота корпуса

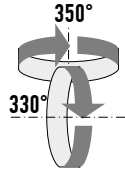

индекс цветопередачи Ra >90

LED

24°

рассеиватель СТЕКЛО

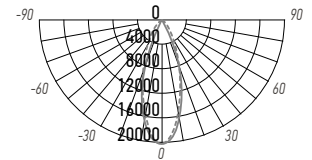
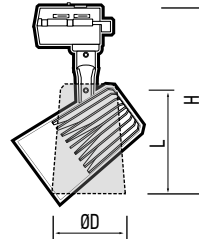

PTR 0130-2 30W

Код для заказа	Штрих-код	Артикул	Мощность, Вт	Цветовая темп., К	Световой поток, Лм	Цвет корпуса	Размеры, ØDxLxH, мм	Вес, кг	Упак., шт.
5022713	4895205022713	PTR 0130-2 30W 4000K 24° BL IP40	30	4 000	3 000	черный	Ø80x122x220	0,42	1/30
5022737	4895205022737	PTR 0130-2 30W 4000K 24° WH IP40				белый			
5022751	4895205022751	PTR 0140-2 40W 4000K 24° BL IP40	40	4 000	3 600	черный	Ø90x144x255	0,54	1/20
5022775	4895205022775	PTR 0140-2 40W 4000K 24° WH IP40				белый			

### PTR 03



Углы поворота корпуса

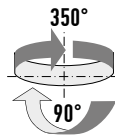

LED

24°

рассеиватель СТЕКЛО

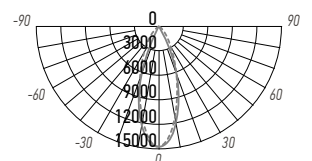
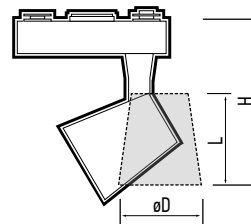

PTR 0325 25W

Код для заказа	Штрих-код	Артикул	Мощность, Вт	Цветовая темп., К	Световой поток, Лм	Цвет корпуса	Размеры, ØDxLxH, мм	Вес, кг	Упак., шт.
5010604	4895205010604	PTR 0315 15W 4000K 24° BL IP40	15	4 000	1 350	черный	Ø75x85x130	0,25	1/40
5023789	4895205023789	PTR 0315 15W 4000K 24° GR IP40				серый			
5010574	4895205010574	PTR 0315 15W 4000K 24° WH IP40				белый			
5010581	4895205010581	PTR 0325 25W 4000K 24° WH IP40	25	4 000	2 200	белый	Ø95x105x140	0,34	1/30
5010628	4895205010628	PTR 0330 30W 4000K 24° BL IP40	30	4 000	3 000	черный	Ø95x105x140	0,43	1/30
5023802	4895205023802	PTR 0330 30W 4000K 24° GR IP40				серый			
5010598	4895205010598	PTR 0330 30W 4000K 24° WH IP40				белый			

### PTR 05



Углы поворота корпуса

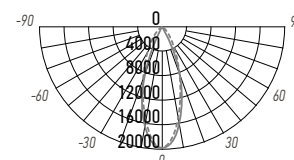
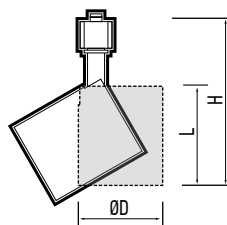
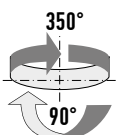

PTR 0530 30W

Код для заказа	Штрих-код	Артикул	Мощность, Вт	Цветовая темп., К	Световой поток, Лм	Индекс цвето-передачи, Ra	Цвет корпуса	Материал рассеивателя	Размеры, ØDxLxH, мм	Вес, кг	Упак., шт.
5035393	4895205035393	PTR 0510 10W 3000K 24° BL IP40	10	3 000	900	> 90	черный	поликарбонат	Ø92,5x76x152	0,19	1/80
5035416	4895205035416	PTR 0510 10W 3000K 24° WH IP40					белый				
5035430	4895205035430	PTR 0510 10W 4000K 24° BL IP40	10	4 000	900	> 90	черный	поликарбонат	Ø92,5x76x152	0,19	1/80
5035454	4895205035454	PTR 0510 10W 4000K 24° WH IP40					белый				
5010659	4895205010659	PTR 0525 25W 4000K 24° BL IP40	25	4 000	2 200	> 80	черный	ПММА	Ø92,5x106x152	0,39	1/40
5010635	4895205010635	PTR 0525 25W 4000K 24° WH IP40					белый				
5010666	4895205010666	PTR 0530 30W 4000K 24° BL IP40	30	4 000	3 000	> 80	черный	ПММА	Ø92,5x106x152	0,39	1/40
5010642	4895205010642	PTR 0530 30W 4000K 24° WH IP40					белый				

### PTR 06



Углы поворота корпуса

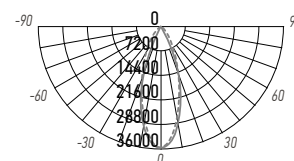
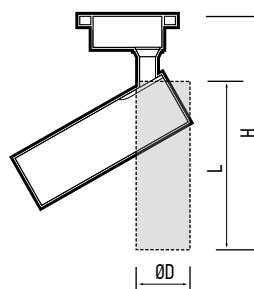
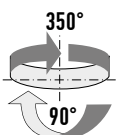

PTR 0620 20W

Код для заказа	Штрих-код	Артикул	Мощность, Вт	Цветовая темп., К	Световой поток, Лм	Цвет корпуса	Входное напряжения, В	Размеры, ØDxLxH, мм	Вес, кг	Упак., шт.
5035676	4895205035676	PTR 0610 10W 3000K 24° BL IP40	10	3 000	900	черный	~165-265	Ø50x150x200	0,13	1/40
5035690	4895205035690	PTR 0610 10W 3000K 24° WH IP40				белый				
5035713	4895205035713	PTR 0610 10W 4000K 24° BL IP40	10	4 000	900	черный		Ø50x150x200	0,13	1/40
5035737	4895205035737	PTR 0610 10W 4000K 24° WH IP40				белый				
5035751	4895205035751	PTR 0620 20W 3000K 24° BL IP40	20	3 000	1 800	черный		Ø62x170x220	0,25	1/40
5035775	4895205035775	PTR 0620 20W 3000K 24° WH IP40				белый				
5035799	4895205035799	PTR 0620 20W 4000K 24° BL IP40	20	4 000	1 800	черный	Ø62x170x220	0,25	1/40	
5035812	4895205035812	PTR 0620 20W 4000K 24° WH IP40				белый				

### PTR 0708



Углы поворота корпуса

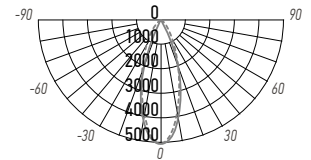
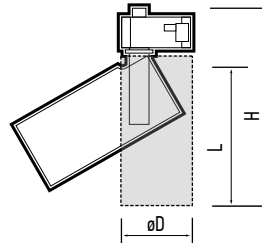
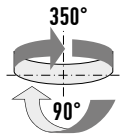

PTR 0708 8W

Код для заказа	Штрих-код	Артикул	Мощность, Вт	Цветовая темп., К	Световой поток, Лм	Цвет корпуса	Размеры, ØDxLxH, мм	Вес, кг	Упак., шт.
5022157	4895205022157	PTR 0708 8W 4000K 24° BL IP40	8	4 000	800	черный	Ø45x75x110	0,10	1/100
5022171	4895205022171	PTR 0708 8W 4000K 24° WH IP40	8	4 000	800	белый	Ø45x75x110	0,10	1/100

### PTR 07



Углы поворота корпуса

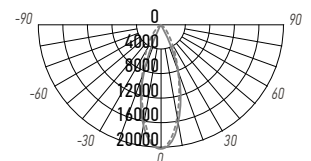
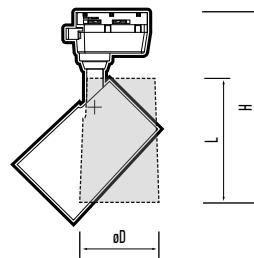
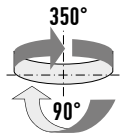

PTR 0732 32W

Код для заказа	Штрих-код	Артикул	Мощность, Вт	Цветовая темп., К	Световой поток, Лм	Цвет корпуса	Размеры, ØDxLxH, мм	Вес, кг	Упак., шт.
5018525	4895205018525	PTR 0715 15W 3000K 24° BL IP40	15	3 000	1 350	черный	Ø60x115x184	0,21	1/60
5018549	4895205018549	PTR 0715 15W 3000K 24° WH IP40				белый			
5015166	4895205015166	PTR 0715 15W 4000K 24° BL IP40	15	4 000	1 350	черный	Ø60x115x184	0,21	1/60
5015180	4895205015180	PTR 0715 15W 4000K 24° WH IP40				белый			
5041219	4895205041219	PTR 0715 15W 5000K 24° BL IP40	15	5 000	1 350	черный	Ø60x115x184	0,21	1/60
5041233	4895205041233	PTR 0715 15W 5000K 24° WH IP40				белый			
5018563	4895205018563	PTR 0725 25W 3000K 24° BL IP40	25	3 000	2 200	черный	Ø70x125x193	0,28	1/40
5018587	4895205018587	PTR 0725 25W 3000K 24° WH IP40				белый			
5015203	4895205015203	PTR 0725 25W 4000K 24° BL IP40	25	4 000	2 200	черный	Ø70x125x193	0,28	1/40
5015227	4895205015227	PTR 0725 25W 4000K 24° WH IP40				белый			
5018600	4895205018600	PTR 0732 32W 3000K 24° BL IP40	32	3 000	3 000	черный	Ø75x135x202	0,35	1/30
5018624	4895205018624	PTR 0732 32W 3000K 24° WH IP40				белый			
5015241	4895205015241	PTR 0732 32W 4000K 24° BL IP40	32	4 000	3 000	черный	Ø75x135x202	0,35	1/30
5015265	4895205015265	PTR 0732 32W 4000K 24° WH IP40				белый			
5041257	4895205041257	PTR 0732 32W 5000K 24° BL IP40	32	5 000	3 000	черный	Ø75x135x202	0,35	1/30
5041271	4895205041271	PTR 0732 32W 5000K 24° WH IP40				белый			
5018648	4895205018648	PTR 0740 40W 3000K 24° BL IP40	40	3 000	3 800	черный	Ø80x149x206	0,39	1/30
5018662	4895205018662	PTR 0740 40W 3000K 24° WH IP40				белый			
5017252	4895205017252	PTR 0740 40W 4000K 24° BL IP40	40	4 000	3 800	черный	Ø80x149x206	0,39	1/30
5017276	4895205017276	PTR 0740 40W 4000K 24° WH IP40				белый			

### PTR 07 ZOOM

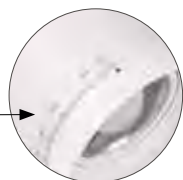

Маркировка угла светораспределения

Пржектор PTR 07 ZOOM снабжен фокусирующей линзой. Вращая регулировочное кольцо, расположенное в передней части корпуса светильника, можно плавно настраивать угол светораспределения от 15° до 60°.



Углы поворота корпуса

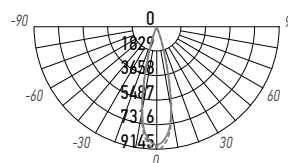
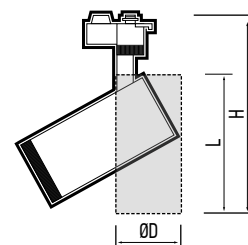
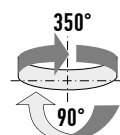

PTR 0728 28W 15°

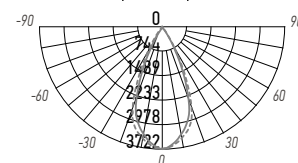

PTR 0728 28W 60°

Код для заказа	Штрих-код	Артикул	Мощность, Вт	Цветовая темп., К	Световой поток, Лм	Цвет корпуса	Размеры, ØDxLxH, мм	Вес, кг	Упак., шт.
5034358	4895205034358	PTR 0728 ZOOM 28W 3000K 15-60° BL IP40	28	3 000	2 520	черный	Ø80x170x210	0,41	1/40
5034341	4895205034341	PTR 0728 ZOOM 28W 3000K 15-60° WH IP40				белый			
5030534	4895205030534	PTR 0728 ZOOM 28W 4000K 15-60° BL IP40	28	4 000	2 520	черный	Ø80x170x210	0,41	1/40
5030558	4895205030558	PTR 0728 ZOOM 28W 4000K 15-60° WH IP40				белый			

### PTR 13

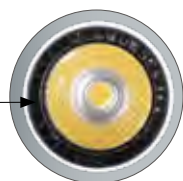

Сотовая решетка из алюминия

Пржектор PTR 13 снабжен сотовой решеткой, которая создает направленный световой поток, позволяет ограничить боковое рассеивание света и снизить слепящий эффект.



Углы поворота корпуса

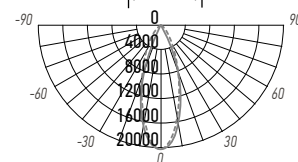
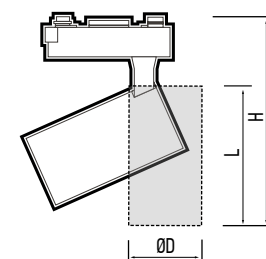
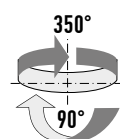

PTR 1335 35W

Код для заказа	Штрих-код	Артикул	Мощность, Вт	Цветовая темп., К	Световой поток, Лм	Цвет корпуса/решетки	Размеры, ØDxLxH, мм	Вес, кг	Упак., шт.
5035232	4895205035232	PTR 1325 25W 3000K 24° WH/WH IP40	25	3 000	2 160	белый/белый	Ø83x120x170	0,41	1/40
5022133	4895205022133	PTR 1335 35W 4000K 24° WH/BL IP40	35	4 000	3 240	белый/черный	Ø91x138x175	0,51	1/30

### PTR 15



Углы поворота корпуса

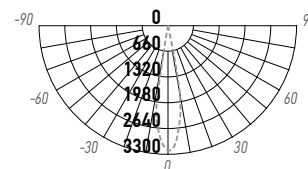
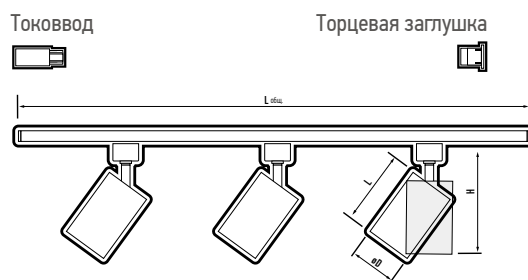
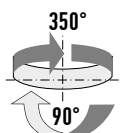

PTR 1512 12W

### КОМПЛЕКТНОСТЬ

Прожектор PTR с адаптером ..... 3 шт.  
Шинопровод 1 м с торцевой заглушкой и токовым вводом ..... 1 шт.

Код для заказа	Штрих-код	Артикул	Мощность, Вт		Световой поток, Лм		Цветовая температура, К	Цвет корпуса	Размеры, ØDxLxH, мм	Вес, кг		Упак., шт.
			прожектора	системы	прожектора	системы				прожектора	системы	
5062221	4895205062221	PTR 1512 3x12w 4000K 24° Black IP40	12	36	960	2880	4000	черный	ø52x80x145	0,13	0,60	1/12
5062245	4895205062245	PTR 1512 3x12w 4000K 24° White IP40	12	36	960	2880	4000	белый	ø52x80x145	0,13	0,60	1/12

### PTR 16



Углы поворота корпуса

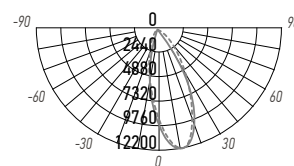
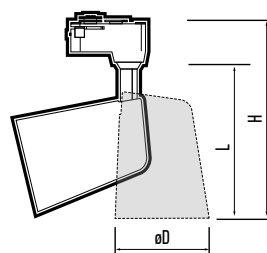
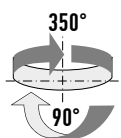

PTR 1615 15W

Код для заказа	Штрих-код	Артикул	Мощность, Вт	Цветовая темп., К	Световой поток, Лм	Цвет корпуса	Размеры, ØDxLxH, мм	Вес, кг	Упак., шт.
5035478	4895205035478	PTR 1615 15W 3000K 24° BL IP40	15	3000	1350	черный	Ø77x106x185	0,22	1/60
5035492	4895205035492	PTR 1615 15W 3000K 24° WH IP40				белый			
5035515	4895205035515	PTR 1615 15W 4000K 24° BL IP40	15	4000	1350	черный	Ø77x106x185	0,22	1/60
5035539	4895205035539	PTR 1615 15W 4000K 24° WH IP40				белый			

### PTR 17



Углы поворота корпуса

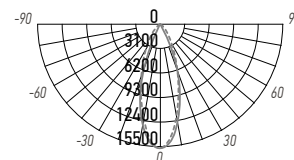
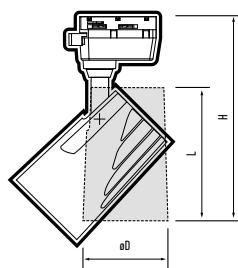
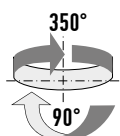

PTR 1732 32W

Код для заказа	Штрих-код	Артикул	Мощность, Вт	Цветовая темп., К	Световой поток, Лм	Цвет корпуса	Размеры, øDxLxH, мм	Вес, кг	Упак., шт.
5026124	4895205026124	PTR 1725 25W 4000K 24° BL IP40	25	4 000	2 300	черный	ø70x119x190	0,27	1/40
5026148	4895205026148	PTR 1725 25W 4000K 24° WH IP40				белый			
5026162	4895205026162	PTR 1732 32W 4000K 24° BL IP40	32	4 000	2 950	черный	ø80x124x190	0,35	1/30
5026186	4895205026186	PTR 1732 32W 4000K 24° WH IP40				белый			

### PTR 1832



Углы поворота корпуса

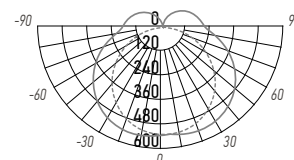
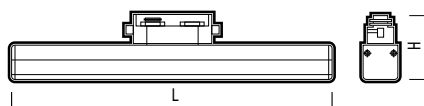

PTR 1832-T540 32W

Код для заказа	Штрих-код	Артикул	Мощность, Вт	Цветовая темп., К	Световой поток, Лм	Угол светораспределения	Цвет корпуса	Размеры, LxH, мм	Вес, кг	Упак., шт.
5047433	4895205047433	PTR 1832-T540 32W 4000K 140° BL IP40	32	4 000	3 000	140°	черный	538x69	0,36	1/25
5046962	4895205046962	PTR 1832-T540 32W 4000K 140° WH IP40					белый			

### PTR 1835

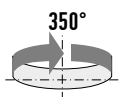

Угол поворота корпуса

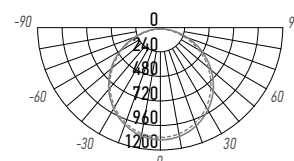
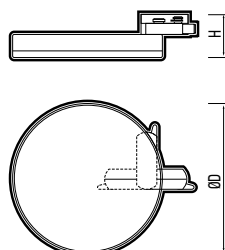

PTR 1835-R240 35W

Код для заказа	Штрих-код	Артикул	Мощность, Вт	Цветовая темп., К	Световой поток, Лм	Угол светораспределения	Цвет корпуса	Размеры, øDxH, мм	Вес, кг	Упак., шт.
5048300	4895205048300	PTR 1835-R240 35W 4000K 120° BL IP40	35	4 000	3 240	120°	черный	ø240x70	0,38	2/20
5048294	4895205048294	PTR 1835-R240 35W 4000K 120° WH IP40					белый			

### PTR 19

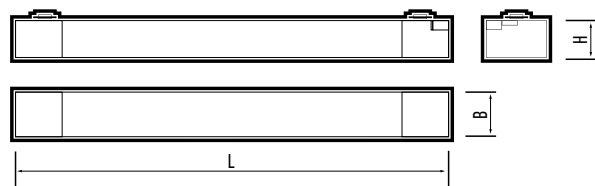

гарантия  
3 года

LED

SMD2835

120°

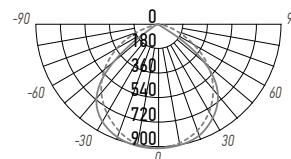

PTR 1935 35W

Код для заказа	Штрих-код	Артикул	Мощность, Вт	Цветовая темп., К	Световой поток, Лм	Цвет корпуса	Размеры, LxBxH, мм	Вес, кг	Упак., шт.
5035270	4895205035270	PTR 1935 35W 3000K 120° BL IP40	35	3 000	2 500	черный	607x35x40	0,39	1/30
5035294	4895205035294	PTR 1935 35W 3000K 120° WH IP40		3 000		белый			
5031524	4895205031524	PTR 1935 35W 4000K 120° BL IP40		4 000		черный			
5031548	4895205031548	PTR 1935 35W 4000K 120° WH IP40		4 000		белый			

### PTR 21R

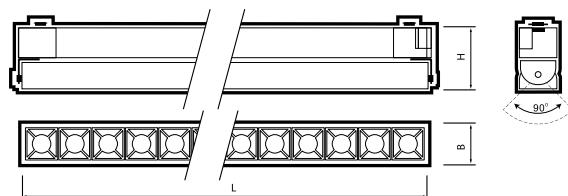

Угол поворота  
корпуса



гарантия  
3 года

LED

SMD3030

30°

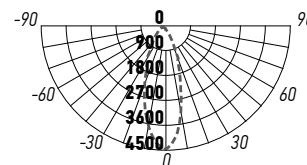

PTR 2130R 30W

Код для заказа	Штрих-код	Артикул	Мощность, Вт	Цветовая темп., К	Световой поток, Лм	Цвет корпуса	Размеры, LxBxH, мм	Вес, кг	Упак., шт.
5035317	4895205035317	PTR 2120R 20W 3000K 30° BL IP40	20	3 000	1 540	черный	280x35x65	0,29	1/30
5035331	4895205035331	PTR 2120R 20W 3000K 30° WH IP40				белый			
5031562	4895205031562	PTR 2120R 20W 4000K 30° BL IP40	20	4 000	1 540	черный	280x35x65	0,29	1/30
5031586	4895205031586	PTR 2120R 20W 4000K 30° WH IP40				белый			
5031609	4895205031609	PTR 2130R 30W 4000K 30° BL IP40	30	4 000	2 250	черный	404x35x65	0,55	1/30

### PTR 23

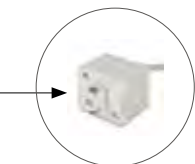

Адаптер для трекового крепления  
(конструктивный элемент прожектора).



Комплект для потолочного крепления  
(входит в комплект поставки).

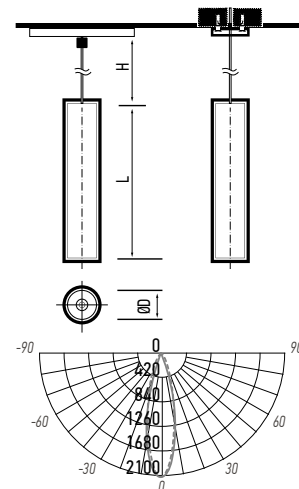

PTR 2310 10W

Трековые светильники PTR 23 имеют два способа монтажа: трековое крепление и потолочное крепление. В комплект входит набор для потолочного крепления.

Код для заказа	Штрих-код	Артикул	Мощность, Вт	Цветовая темп., К	Световой поток, Лм	Цвет корпуса	Размеры, ØDxLxH, мм	Вес, кг	Упак., шт.
5035355	4895205035355	PTR 2310 10W 3000K 30° BL IP40	10	3 000	600	черный	Ø75x400x1000	0,67	1/20
5035379	4895205035379	PTR 2310 10W 3000K 30° WH IP40				белый			
5031487	4895205031487	PTR 2310 10W 4000K 30° BL IP40	10	4 000	600	черный	Ø75x400x1000	0,67	1/20
5031500	4895205031500	PTR 2310 10W 4000K 30° WH IP40				белый			

### PTR 24 под лампу с цоколем GU10

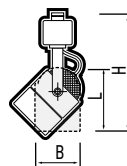

степень защиты <b>IP20</b>	Рекомендуемые лампы PLED-DIM GU10, PLED-SP GU10
корпус <b>СТАЛЬ</b>	

Код для заказа	Штрих-код	Артикул	Максимальная мощность лампы, Вт	Цвет корпуса	Размеры, ВxLxH, мм	Вес, кг	Упак., шт.
5037830	4895205037830	PTR 24 GU10 BL 230V IP20	50	черный	60x95x140	0,30	1/50
5037892	4895205037892	PTR 24 GU10 WH 230V IP20		белый			

### PTR 25 под лампу с цоколем GU10

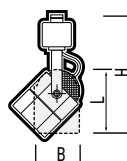

степень защиты <b>IP20</b>	Рекомендуемые лампы PLED-DIM GU10, PLED-SP GU10
корпус <b>СТАЛЬ</b>	

Код для заказа	Штрих-код	Артикул	Максимальная мощность лампы, Вт	Цвет корпуса	Размеры, ВxLxH, мм	Вес, кг	Упак., шт.
5037939	4895205037939	PTR 25 GU10 BL 230V IP20	50	черный	60x95x140	0,30	1/50
5037953	4895205037953	PTR 25 GU10 WH 230V IP20		белый			

### PTR 26 под лампу с цоколем GU10



PTR 26 GU10 BL



PTR 26 GU10 WH



PTR 26 GU10 CH



PTR 26 GU10 SG



PTR 26 GU10 GL



PTR 26 GU10 SN

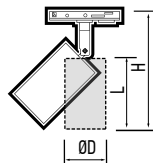

степень защиты  
**IP20**

Рекомендуемые лампы  
PLED-DIM GU10,  
PLED-SP GU10



Код для заказа	Штрих-код	Артикул	Максимальная мощность лампы, Вт	Цвет корпуса	Размеры, ØDxLxH, мм	Вес, кг	Упак., шт.
5037984A	4895205037984	PTR 26 GU10 BL 230V IP20	50	черный	Ø55x80x150	0,15	1/50
5038004A	4895205038004	PTR 26 GU10 WH 230V IP20		белый			
5038035A	4895205038035	PTR 26 GU10 CH 230V IP20		хром			
5038059A	4895205038059	PTR 26 GU10 GL 230V IP20		золотой			
5038073A	4895205038073	PTR 26 GU10 SG 230V IP20		матовое золото			
5038097A	4895205038097	PTR 26 GU10 SN 230V IP20		матовый никель			

### PTR 27 под лампу с цоколем GU5.3

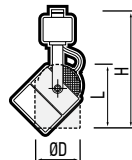

степень защиты  
**IP20**

корпус  
**СТАЛЬ**

Рекомендуемые лампы  
PLED-DIM JCDR,  
PLED-SP JCDR,  
PLED-ECO JCDR



Код для заказа	Штрих-код	Артикул	Максимальная мощность лампы, Вт	Цвет корпуса	Размеры, ØDxLxH, мм	Вес, кг	Упак., шт.
5039148	4895205039148	PTR 27 GU5.3 BL 230V IP20	50	черный	Ø60x95x140	0,30	1/50
5039124	4895205039124	PTR 27 GU5.3 WH 230V IP20		белый			

### PTR 28 под лампу с цоколем GU10

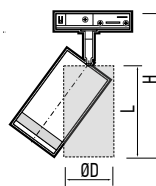

степень защиты  
**IP20**

корпус  
**СТАЛЬ**

Рекомендуемые лампы  
PLED-DIM GU10,  
PLED-SP GU10



Код для заказа	Штрих-код	Артикул	Максимальная мощность лампы, Вт	Цвет корпуса	Размеры, ØDxLxH, мм	Вес, кг	Упак., шт.
5040182	4895205040182	PTR 28 GU10 BL 230V IP20	50	черный	Ø55x100x140	0,40	1/50
5040205	4895205040205	PTR 28 GU10 WH 230V IP20		белый			

### PTR 29 под лампу с цоколем GU10



Углы поворота

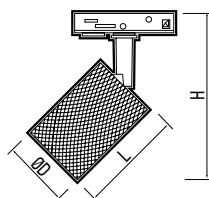
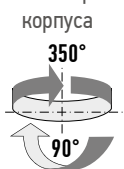

степень защиты  
**IP20**

Рекомендуемые лампы  
PLED-DIM GU10,  
PLED-SP GU10



Код для заказа	Штрих-код	Артикул	Максимальная мощность лампы, Вт	Цвет корпуса	Размеры, ØDxLxH, мм	Вес, кг	Упак., шт.
5049260	4895205049260	PTR 29 GU10 BL 230V IP20	15	черный	Ø55x100x151	0,28	1/50
5049246	4895205049246	PTR 29 GU10 WH 230V IP20		белый			

### PTR 30 под лампу с цоколем GX53



Углы поворота

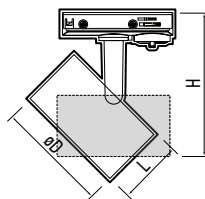
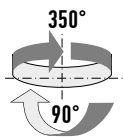

степень защиты  
**IP20**

Рекомендуемые лампы  
PLED-DIM GX53  
PLED-SP GX53  
PLED-ECO GX53



корпус  
**ПОЛИКАРБОНАТ**

Код для заказа	Штрих-код	Артикул	Максимальная мощность лампы, Вт	Цвет корпуса	Размеры, ØDxLxH, мм	Вес, кг	Упак., шт.
5049185	4895205049185	PTR 30 GX53 BL 230V IP20	20	черный	Ø84x45x95	0,11	1/50
5049161	4895205049161	PTR 30 GX53 WH 230V IP20		белый			

### PTR 31 под лампу с цоколем GX53



Углы поворота

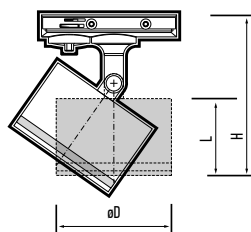
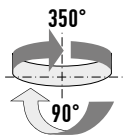

степень защиты  
**IP20**

Рекомендуемые лампы  
PLED-DIM GX53  
PLED-SP GX53  
PLED-ECO GX53



корпус  
**ПОЛИКАРБОНАТ**

Код для заказа	Штрих-код	Артикул	Максимальная мощность лампы, Вт	Цвет корпуса	Размеры, ØDxLxH, мм	Вес, кг	Упак., шт.
5052239	4895205052239	PTR 31 GX53 BL 230V IP20	20	черный	Ø85x60x108	0,18	1/50
5052215	4895205052215	PTR 31 GX53 WH 230V IP20		белый			

### PTR 32 под лампу с цоколем GX53

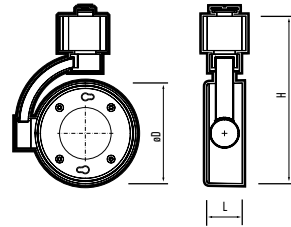

степень защиты  
**IP20**

корпус  
**ПОЛИКАРБОНАТ**

Рекомендуемые лампы  
PLED-DIM GX53  
PLED-SP GX53  
PLED-ECO GX53



Код для заказа	Штрих-код	Артикул	Максимальная мощность лампы, Вт	Цвет корпуса	Размеры, øDxLxH, мм	Вес, кг	Упак., шт.
5052192	4895205052192	PTR 32 GX53 BL 230V IP20	20	черный	ø85x30x145	0,09	1/100
5052178	4895205052178	PTR 32 GX53 WH 230V IP20		белый			

### PTR 36 под лампу с цоколем GU10

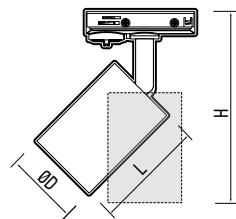

степень защиты  
**IP20**

корпус  
**ПОЛИКАРБОНАТ**

Рекомендуемые лампы  
PLED-DIM GU10,  
PLED-SP GU10



Код для заказа	Штрих-код	Артикул	Максимальная мощность лампы, Вт	Цвет корпуса	Размеры, øDxLxH, мм	Вес, кг	Упак., шт.
5049222	4895205049222	PTR 36 GU10 BL 230V IP20	15	черный	ø55x82x133	0,08	1/100
5049208	4895205049208	PTR 36 GU10 WH 230V IP20		белый			

### PTR 38 под лампу с цоколем GU10

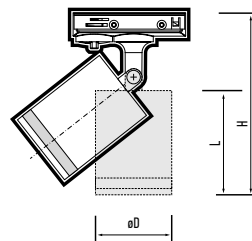

степень защиты  
**IP20**

корпус  
**ПОЛИКАРБОНАТ**

Рекомендуемые лампы  
PLED-DIM GU10,  
PLED-SP GU10



Код для заказа	Штрих-код	Артикул	Максимальная мощность лампы, Вт	Цвет корпуса	Размеры, øDxLxH, мм	Вес, кг	Упак., шт.
5052277	4895205052277	PTR 38 GU10 BL 230V IP20	15	черный	ø55x95x146	0,10	1/100
5052253	4895205052253	PTR 38 GU10 WH 230V IP20		белый			

### PTR 40



PTR 4018 18W BL

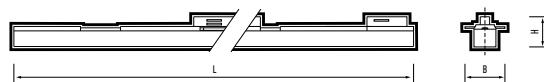

PTR 4026 26W WH

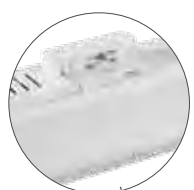
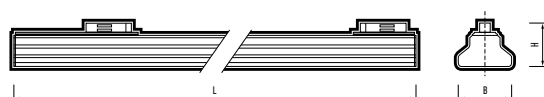

Адаптер



Держатель



PTR 4028

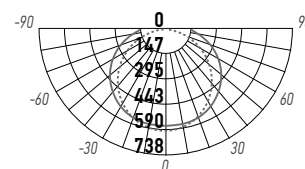

PTR 4028 28W

Код для заказа	Штрих-код	Артикул	Мощность, Вт	Цветовая температура, К	Световой поток, Лм	Цвет корпуса	Размеры, ЛхВхН, мм	Вес, кг	Упак., шт
5060678	4895205060678	PTR 4018 18W 4000K 120° BL IP40	18	4000	1800	черный	600x35x43	0,14	1/30
5060654	4895205060654	PTR 4018 18W 4000K 120° WH IP40	18	4000	1800	белый	600x35x43	0,14	1/30
5060715	4895205060715	PTR 4026 26W 4000K 120° BL IP40	26	4000	2600	черный	900x35x44	0,20	1/30
5060692	4895205060692	PTR 4026 26W 4000K 120° WH IP40	26	4000	2600	белый	900x35x44	0,20	1/30
5060753	4895205060753	PTR 4028 28W 4000K 120° BL IP40	28	4000	2940	черный	600x70x60	0,33	1/20
5060739	4895205060739	PTR 4028 28W 4000K 120° WH IP40	28	4000	2940	белый	600x70x60	0,33	1/20

### PTR 41R

**НОВИНКА**

гарантия  
3 года

LED

SMD2835

материал корпуса  
АЛЮМИНИЙ

рассеиватель  
ОПАЛОВЫЙ  
ПОЛИСТИРОЛ

120°

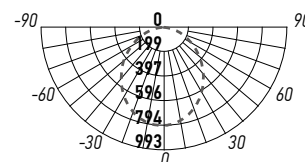
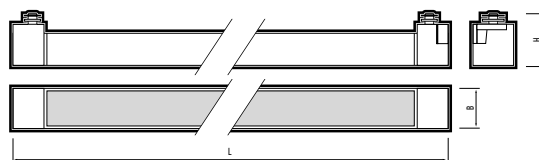

PTR 4140R 40W

Код для заказа	Штрих-код	Артикул	Мощность, Вт	Цветовая температура, К	Световой поток, Лм	Цвет корпуса	Размеры, ЛxВxН, мм	Вес, кг	Упак., шт
5068377	4895205068377	PTR 4140R 40W 4000K 120° BL IP40	40	4000	3000	черный	610x35x57	0,38	1/25
5068391	4895205068391	PTR 4140R 40W 4000K 120° WH IP40	40	4000	3000	белый	610x35x57	0,38	1/25

### PTR 42R

**НОВИНКА**

индекс  
цветопередачи  
Ra >90

гарантия  
3 года

LED

SMD2835

материал корпуса  
АЛЮМИНИЙ

рассеиватель  
ПОЛИСТИРОЛ

24°

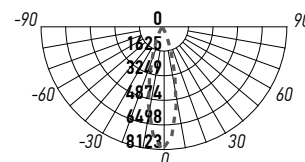
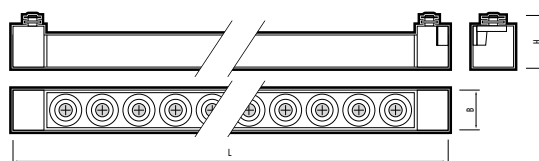

PTR 4230R 30W

Код для заказа	Штрих-код	Артикул	Мощность, Вт	Цветовая температура, К	Световой поток, Лм	Цвет корпуса	Размеры, ЛxВxН, мм	Вес, кг	Упак., шт
5068414	4895205068414	PTR 4230R 30W 4000K 24° BL IP40	30	4000	2400	черный	477x35x57	0,36	1/25
5068438	4895205068438	PTR 4230R 30W 4000K 24° WH IP40	30	4000	2400	белый	477x35x57	0,36	1/25

### PTR 43R

### НОВИНКА



PTR 4324R 24W BL



PTR 4324R 24W WH



PTR 4332R 32W BL



PTR 4332R 32W WH

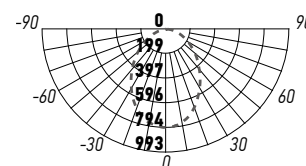
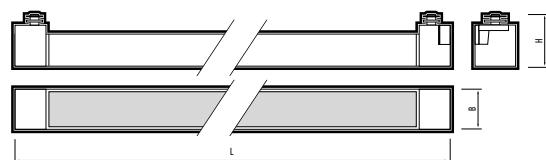

PTR 4332R 32W

Код для заказа	Штрих-код	Артикул	Мощность, Вт	Цветовая температура, К	Световой поток, Лм	Цвет корпуса	Размеры, LxВxН, мм	Вес, кг	Упак., шт
5068537	4895205068537	PTR 4324R 24W 4000K 120° BL IP40	24	4000	1800	черный	470x34x57	0,30	1/50
5068551	4895205068551	PTR 4324R 24W 4000K 120° WH IP40	24	4000	1800	белый	470x34x57	0,30	1/50
5068575	4895205068575	PTR 4332R 32W 4000K 120° BL IP40	32	4000	2400	черный	600x34x57	0,40	1/50
5068599	4895205068599	PTR 4332R 32W 4000K 120° WH IP40	32	4000	2400	белый	600x34x57	0,40	1/50

### PTR 44R

### НОВИНКА



PTR 4424R 24W BL



PTR 4424R 24W WH



PTR 4432R 32W BL



PTR 4432R 32W WH

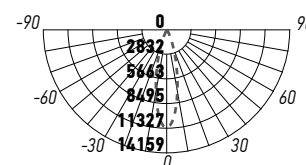
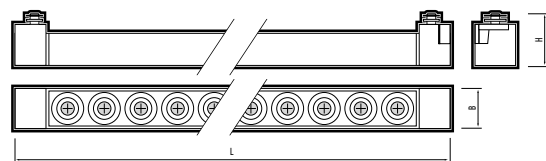

PTR 4432R 32W

Код для заказа	Штрих-код	Артикул	Мощность, Вт	Цветовая температура, К	Световой поток, Лм	Цвет корпуса	Размеры, LxВxН, мм	Вес, кг	Упак., шт
5068612	4895205068612	PTR 4424R 24W 4000K 24° BL IP40	24	4000	1920	черный	470x34x57	0,38	1/50
5068636	4895205068636	PTR 4424R 24W 4000K 24° WH IP40	24	4000	1920	белый	470x34x57	0,38	1/50
5068650	4895205068650	PTR 4432R 32W 4000K 24° BL IP40	32	4000	2560	черный	600x34x57	0,50	1/50
5068674	4895205068674	PTR 4432R 32W 4000K 24° WH IP40	32	4000	2560	белый	600x34x57	0,50	1/50

### PTR 45

**НОВИНКА**



PTR 4512 12W



PTR 4520 20W



PTR 4530 30W

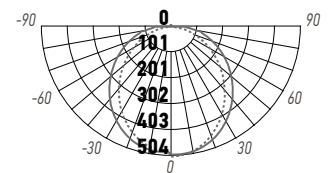
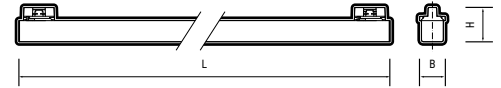

PTR 4520 20W

Код для заказа	Штрих-код	Артикул	Мощность, Вт	Цветовая темп., К	Световой поток, Лм	Цвет корпуса	Размеры LxВxН, мм	Вес, кг	Упак., шт
5070714	4895205070714	PTR 4512 12W 4000K 130° WH IP40	12	4000	1320	белый	300x35x55	0,11	1/30
5070738	4895205070738	PTR 4520 20W 4000K 130° WH IP40	20	4000	2200	белый	600x35x55	0,18	1/30
5070752	4895205070752	PTR 4530 30W 4000K 130° WH IP40	30	4000	3300	белый	900x35x55	0,24	1/30

### PTR 46

**НОВИНКА**



PTR 4612 12W



PTR 4620 20W



PTR 4630 30W

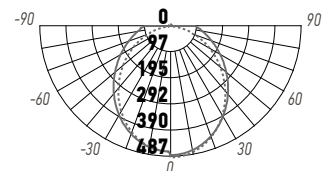
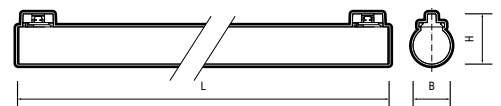

PTR 4620 20W

Код для заказа	Штрих-код	Артикул	Мощность, Вт	Цветовая темп., К	Световой поток, Лм	Цвет корпуса	Размеры LxВxН, мм	Вес, кг	Упак., шт
5070776	4895205070776	PTR 4612 12W 4000K 165° WH IP40	12	4000	1320	белый	300x60x81	0,14	1/30
5070790	4895205070790	PTR 4620 20W 4000K 165° WH IP40	20	4000	2200	белый	600x60x81	0,23	1/30
5070813	4895205070813	PTR 4630 30W 4000K 165° WH IP40	30	4000	3300	белый	900x60x81	0,32	1/30

### Схема накладного монтажа трековой системы PTR

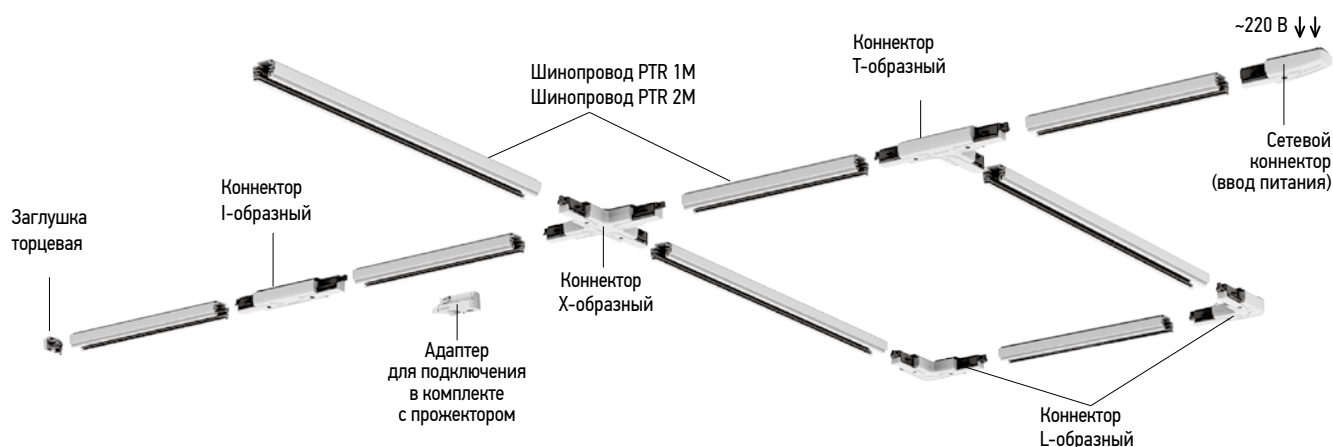

### Шинопровод PTR 1М, PTR 2М, PTR 3М для накладной трековой системы PTR

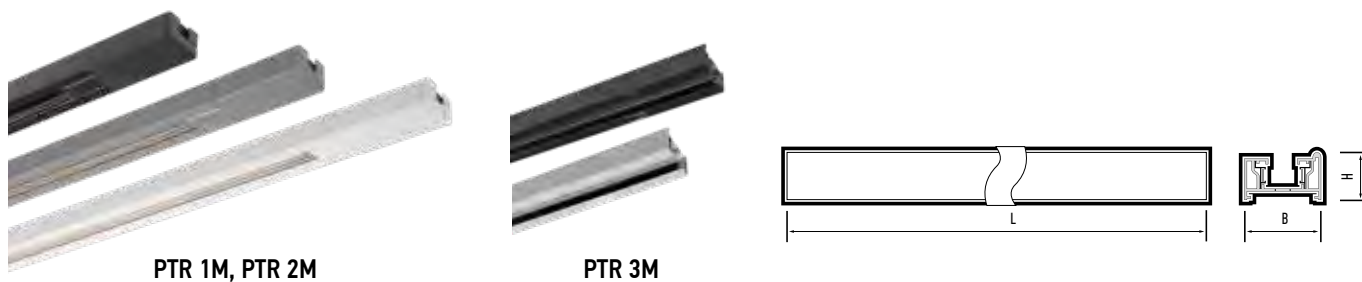

Код для заказа	Штрих-код	Артикул	Максимальный ток, А	Максимальная нагрузка, кг	Комплект торцевых элементов	Цвет корпуса	Материал корпуса	Размеры, LxВxН, мм	Вес, кг	Упак., шт.
5026322	4895205026322	PTR 1М-BL Шинопровод черный 1м	10	6	+	черный	алюминий	1000x34x19,5	0,32	1/20
5026346	4895205026346	PTR 1М-WH Шинопровод белый 1м				белый				
5010710	4895205010710	PTR 2М-BL Шинопровод черный 2м	10	12	+	черный	алюминий	2000x34x19,5	0,81	1/20
5023826	4895205023826	PTR 2М-GR Шинопровод серый 2м				серый				
5010727	4895205010727	PTR 2М-WH Шинопровод белый 2м				белый				
5041295	4895205041295	PTR 3М-BL Шинопровод черный 3м	15	18	-	черный	алюминий	3000x34x19,5	1,20	1/20
5041318	4895205041318	PTR 3М-WH Шинопровод белый 3м				белый				

### Стационарное крепление PTR T1, PTR T2 и подвес PTR S для накладной трековой системы PTR



Код для заказа	Штрих-код	Артикул	Максимальный ток, А	Максимальная нагрузка, кг	Цвет корпуса	Материал корпуса	Размеры, LxВxН, мм	Вес, кг	Упак., шт.
5016804	4895205016804	PTR T1-BL Стационарное крепление	1	1	черный	ABS-пластик	87x54x20	0,03	1/500
5016828	4895205016828	PTR T1-WH Стационарное крепление			белый				
5016842	4895205016842	PTR T2-BL Стационарное крепление	1	2	черный	ABS-пластик	185x54x20	0,06	1/200
5016866	4895205016866	PTR T2-WH Стационарное крепление			белый				
5014756	4895205014756	PTR S-2.0m Подвес для трека	-	-	-	-	2000	0,06	1/100

### Крышка защитная для шинпровода PTR-CAP

для накладной трековой системы PTR

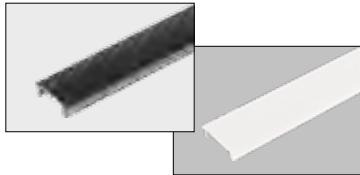

Код для заказа	Штрих-код	Артикул	Цвет корпуса	Материал корпуса	Размер, L мм	Упак., шт.
5059290	4895205059290	Крышка защитная для шинпровода PTR-CAP-1M-BL	черный	ПВХ	1000	1/20
5059269	4895205059269	Крышка защитная для шинпровода PTR-CAP-1M-WH	белый			

### Коннектор PTR CL для накладной трековой системы PTR

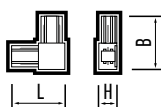

Код для заказа	Штрих-код	Артикул	Цвет корпуса	Материал корпуса	Размеры, LxBxH, мм	Вес, кг	Упак., шт.
5010833	4895205010833	PTR CL-BL Коннектор черный L-обр.	черный	алюминий	70x70x20	0,06	1/100
5023864	4895205023864	PTR CL-GR Коннектор серый L-обр.	серый				
5010840	4895205010840	PTR CL-WH Коннектор белый L-обр.	белый				

### Коннектор PTR CI для накладной трековой системы PTR

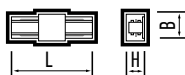

Код для заказа	Штрих-код	Артикул	Цвет корпуса	Материал корпуса	Размеры, LxBxH, мм	Вес, кг	Упак., шт.
5010758	4895205010758	PTR CI-BL Коннектор черный I-обр.	черный	алюминий	75x35x20	0,04	1/100
5023840	4895205023840	PTR CI-GR Коннектор серый I-обр.	серый				
5010765	4895205010765	PTR CI-WH Коннектор белый I-обр.	белый				

### Коннектор PTR CT для накладной трековой системы PTR

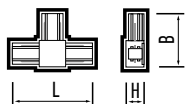

Код для заказа	Штрих-код	Артикул	Цвет корпуса	Материал корпуса	Размеры, LxBxH, мм	Вес, кг	Упак., шт.
5010857	4895205010857	PTR CT-BL Коннектор черный T-обр.	черный	алюминий	105x70x20	0,08	1/50
5023888	4895205023888	PTR CT-GR Коннектор серый T-обр.	серый				
5010864	4895205010864	PTR CT-WH Коннектор белый T-обр.	белый				

### Коннектор PTR CX для накладной трековой системы PTR

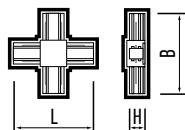

Код для заказа	Штрих-код	Артикул	Цвет корпуса	Материал корпуса	Размеры, LxBxH, мм	Вес, кг	Упак., шт.
5010871	4895205010871	PTR CX-BL Коннектор черный X-обр.	черный	алюминий	105x105x20	0,10	1/50
5023901	4895205023901	PTR CX-GR Коннектор серый X-обр.	серый				
5010888	4895205010888	PTR CX-WH Коннектор белый X-обр.	белый				

### Коннектор PTR CF для накладной трековой системы PTR

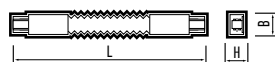

Код для заказа	Штрих-код	Артикул	Цвет корпуса	Материал корпуса	Размеры, LxBxH, мм	Вес, кг	Упак., шт.
5014732	4895205014732	PTR CF-BL Коннектор гибкий черный	черный	алюминий	288x34x20	0,12	1/100
5014749	4895205014749	PTR CF-WH Коннектор гибкий белый	белый				

### Комплект торцевых элементов PTR EC для накладной трековой системы PTR

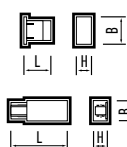

Код для заказа	Штрих-код	Артикул	Цвет корпуса	Материал корпуса	Размеры, LxBxH, мм	Вес, кг	Упак., шт.
5010895	4895205010895	PTR EC-BL Комплект торцевых элементов черный	черный	алюминий	107x33x20	0,06	1/100
5023925	4895205023925	PTR EC-GR Комплект торцевых элементов серый	серый				
5010901	4895205010901	PTR EC-WH Комплект торцевых элементов белый	белый				

### Шинопровод PTR-P для накладной трековой системы PTR-P

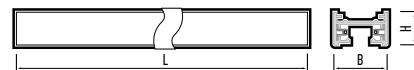

Код для заказа	Штрих-код	Артикул	Максимальный ток, А	Максимальная нагрузка, кг	Комплект торцевых элементов	Цвет корпуса	Материал корпуса	Размеры, LxВxН, мм	Вес, кг	Упак., шт.
5051997	4895205051997	PTR P 1M-BL Шинопровод черный (пластик) 1м	5	3	+	черный	ПВХ	980x34x16	0,23	1/30
5051973	4895205051973	PTR P 1M-WH Шинопровод белый (пластик) 1м	5	3	+	белый		980x34x16	0,23	1/30
5052031	4895205052031	PTR P 2M-BL Шинопровод черный (пластик) 2м	5	5	+	черный	ПВХ	1980x34x16	0,47	1/30
5052017	4895205052017	PTR P 2M-WH Шинопровод белый (пластик) 2м	5	5	+	белый		1980x34x16	0,47	1/30

### Коннектор PTR P CI для накладной трековой системы PTR-P



Код для заказа	Штрих-код	Артикул	Цвет корпуса	Материал корпуса	Размеры, LxВxН, мм	Вес, кг	Упак., шт.
5052079	4895205052079	PTR P CI-BL Коннектор черный I- обр.	черный	ПВХ	94x36x16	0,02	1/200
5052055	4895205052055	PTR P CI-WH Коннектор белый I- обр.	белый		94x36x16	0,02	1/200

### Коннектор PTR P CL для накладной трековой системы PTR-P



Код для заказа	Штрих-код	Артикул	Цвет корпуса	Материал корпуса	Размеры, LxВxН, мм	Вес, кг	Упак., шт.
5052116	4895205052116	PTR P CL-BL Коннектор черный L- обр.	черный	ПВХ	65x65x16	0,02	1/200
5052093	4895205052093	PTR P CL-WH Коннектор белый L- обр.	белый		65x65x16	0,02	1/200

### Коннектор PTR P CT для накладной трековой системы PTR-P



Код для заказа	Штрих-код	Артикул	Цвет корпуса	Материал корпуса	Размеры, LxВxН, мм	Вес, кг	Упак., шт.
5052154	4895205052154	PTR P CT-BL Коннектор черный T- обр.	черный	ПВХ	94x65x16	0,03	1/100
5052130	4895205052130	PTR P CT-WH Коннектор белый T- обр.	белый		94x65x16	0,03	1/100

### Схема встраиваемого монтажа трековой системы PTR/R

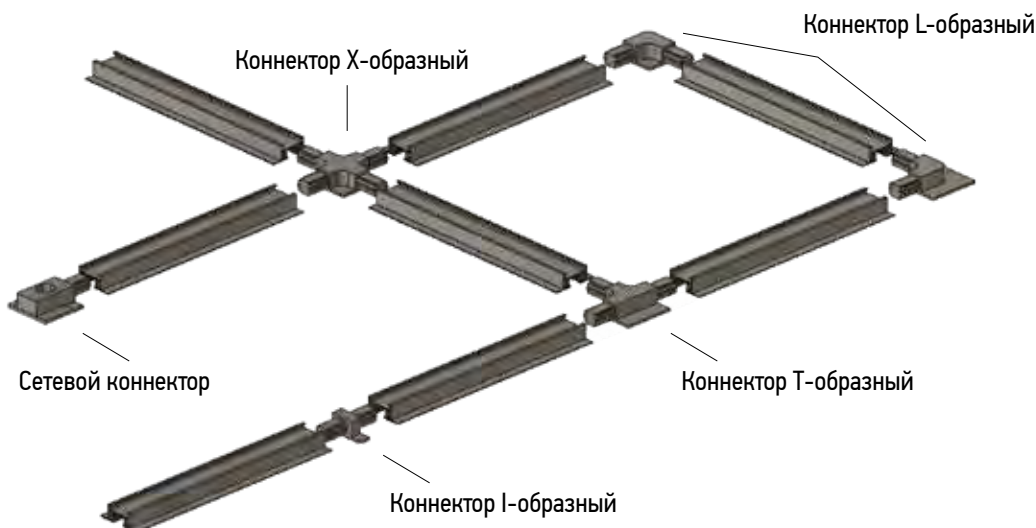

### Шинопровод для встраиваемой трековой системы PTR/R

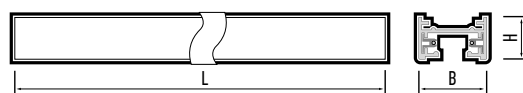

Код для заказа	Штрих-код	Артикул	Максимальный ток, А	Максимальная нагрузка, кг	Комплект торцевых элементов	Цвет корпуса	Материал корпуса	Размеры, LxBxH, мм	Вес, кг	Упак., шт.
5031623	4895205031623	PTR/R 2M-BL Шинопровод черный 2м	10	12	+	черный	алюминий	2000x60(35)x19,5	0,94	1/12
5031791	4895205031791	PTR/R 2M-WH Шинопровод белый 2м				белый				

### Коннектор PTR/R CI для встраиваемой трековой системы PTR/R

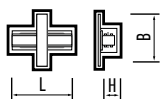

Код для заказа	Штрих-код	Артикул	Цвет корпуса	Материал корпуса	Размеры, LxBxH, мм	Вес, кг	Упак., шт.
5031814	4895205031814	PTR/R CI-BL Коннектор черный I-обр.	черный	алюминий	80x60x16	0,04	1/100
5031838	4895205031838	PTR/R CI-WH Коннектор белый I-обр.	белый				

### Коннектор PTR/R CL для встраиваемой трековой системы PTR/R

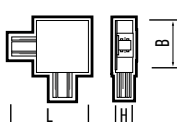

Код для заказа	Штрих-код	Артикул	Цвет корпуса	Материал корпуса	Размеры, LxBxH, мм	Вес, кг	Упак., шт.
5031852	4895205031852	PTR/R CL-BL Коннектор черный L-обр.	черный	алюминий	95x95x16	0,04	1/80
5031876	4895205031876	PTR/R CL-WH Коннектор белый L-обр.	белый				

### Коннектор PTR/R СТ для встраиваемой трековой системы PTR/R

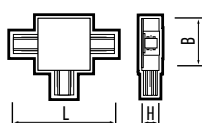

Код для заказа	Штрих-код	Артикул	Цвет корпуса	Материал корпуса	Размеры, LxBxH, мм	Вес, кг	Упак., шт.
5031890	4895205031890	PTR/R CT-BL Коннектор черный Т-обр.	черный	алюминий	130x95x16	0,09	1/40
5031913	4895205031913	PTR/R CT-WH Коннектор белый Т-обр.	белый				

### Коннектор PTR/R CX для встраиваемой трековой системы PTR/R

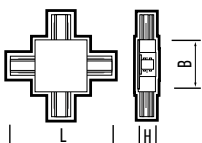

Код для заказа	Штрих-код	Артикул	Цвет корпуса	Материал корпуса	Размеры, LxBxH, мм	Вес, кг	Упак., шт.
5031937	4895205031937	PTR/R CX-BL Коннектор черный Х-обр.	черный	алюминий	130x130x16	0,09	1/40
5031951	4895205031951	PTR/R CX-WH Коннектор белый Х-обр.	белый				

### Комплект торцевых элементов для встраиваемой трековой системы PTR/R

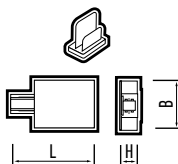

Код для заказа	Штрих-код	Артикул	Цвет корпуса	Материал корпуса	Размеры, LxBxH, мм	Вес, кг	Упак., шт.
5031975	4895205031975	PTR/R EC-BL Комплект торцевых элементов черный	черный	алюминий	110x60x19,5	0,10	1/50
5031999	4895205031999	PTR/R EC-WH Комплект торцевых элементов белый	белый				

Трехфазные светодиодные трековые прожекторы - это профессиональные светильники направленного света, предназначены для использования в коммерческой сфере. Они применяются для создания акцентного освещения или общей подсветки помещений.

При помощи трехфазной трековой системы можно создавать различные световые сценарии и управлять независимыми группами освещения.

## ХАРАКТЕРИСТИКИ\*

Источники света, светодиоды.....	COB
Входное напряжение, В .....	~180-265
Коэффициент пульсации .....	<5%
Коэффициент мощности, cos φ.....	>0,95
Угол светораспределения, гр° .....	36°
Материал корпуса .....	алюминий
Материал рассеивателя.....	поликарбонат
Диапазон раб. темпер., °С .....	-20°...+55°
Срок службы, часов .....	50 000

\* Если не указано иное.

## ТРЕКОВЫЕ СИСТЕМЫ ТРЕХФАЗНЫЕ

## 1.5

LED

Ra90

230 В

IP40



УХЛ4

ЕАС

### PTR 70



Углы поворота корпуса

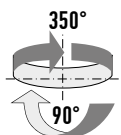

гарантия  
5 лет

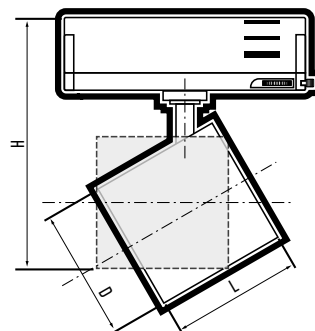
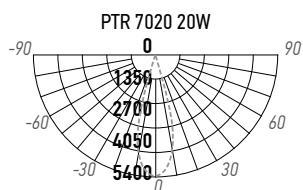

Код для заказа	Штрих-код	Артикул	Мощность, Вт	Цветовая темп., К	Световой поток, Лм	Цвет корпуса	Размеры, øDxLxH, мм	Вес, кг	Упак., шт.
5062436	4895205062436	PTR 7020 20W 4000K 36° BL IP40	20	4000	2200	черный	ø90x90x158	0,59	1/10
5062498	4895205062498	PTR 7020 20W 4000K 36° WH IP40	20	4000	2200	белый	ø90x90x158	0,59	1/10
5062528	4895205062528	PTR 7030 30W 3000K 36° BL IP40	30	3000	3300	черный	ø100x100x168	0,70	1/10
5062733	4895205062733	PTR 7030 30W 3000K 36° WH IP40	30	3000	3300	белый	ø100x100x168	0,70	1/10
5062542	4895205062542	PTR 7030 30W 4000K 36° BL IP40	30	4000	3300	черный	ø100x100x168	0,70	1/10
5062757	4895205062757	PTR 7030 30W 4000K 36° WH IP40	30	4000	3300	белый	ø100x100x168	0,70	1/10
5062771	4895205062771	PTR 7040 40W 4000K 36° BL IP40	40	4000	4400	черный	ø105x110x178	0,80	1/10
5062795	4895205062795	PTR 7040 40W 4000K 36° WH IP40	40	4000	4400	белый	ø105x110x178	0,80	1/10

### Схема монтажа трехфазной трековой системы

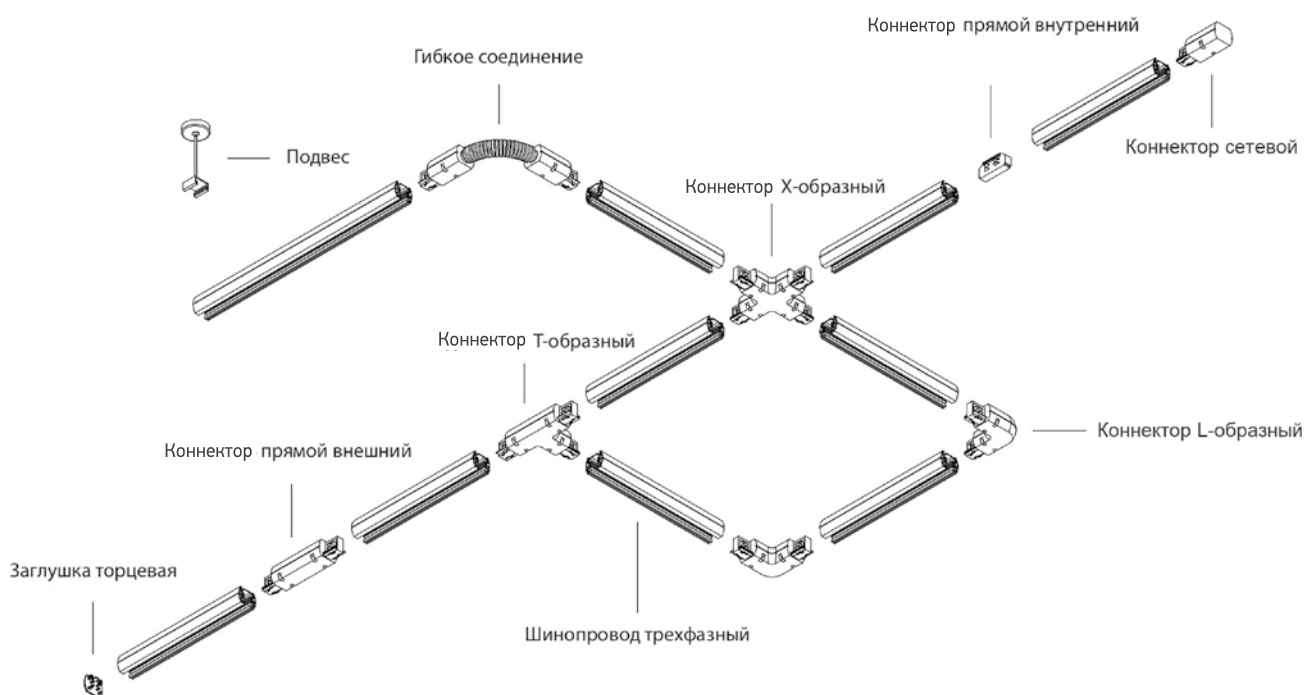

### Шинопровод PTR 2М 3Р для трехфазной трековой системы



гарантия  
3 года

Код для заказа	Штрих-код	Артикул	Максим. ток, А	Максим. нагрузка, кг	Комплект торцевых элементов	Цвет корпуса	Материал корпуса	Размеры, LxВxН, мм	Вес, кг	Упак., шт
5062818	4895205062818	PTR 2M-BL 3P Шинопровод черный 2м	15	30	нет	черный	алюминий	2000x33x32	1,38	1/10
5062832	4895205062832	PTR 2M-WH 3P Шинопровод белый 2м	15	30	нет	белый	алюминий	2000x33x32	1,38	1/10

### Коннектор PTR CI 3P SHORT для трехфазной трековой системы



гарантия  
3 года

Код для заказа	Штрих-код	Артикул	Цвет корпуса	Материал корпуса	Тип	Размеры, LxВxН, мм	Вес, кг	Упак., шт
5062986	4895205062986	PTR CI-BL 3P SHORT Коннектор I-обр	черный	поликарбонат	внутренний	70x33x32	0,03	1/50
5063006	4895205063006	PTR CI-WH 3P SHORT Коннектор I-обр	белый	поликарбонат	внутренний	70x33x32	0,03	1/50

### Коннектор PTR CI 3P LONG для трехфазной трековой системы



гарантия  
3 года

Код для заказа	Штрих-код	Артикул	Цвет корпуса	Материал корпуса	Тип	Размеры, LxВxН, мм	Вес, кг	Упак., шт
5063037	4895205063037	PTR CI-BL 3P LONG Коннектор I-обр	черный	поликарбонат	внешний	165x33x32	0,10	1/50
5063051	4895205063051	PTR CI-WH 3P LONG Коннектор I-обр	белый	поликарбонат	внешний	165x33x32	0,10	1/50

### Коннектор PTR CL 3P для трехфазной трековой системы



гарантия  
3 года

Код для заказа	Штрих-код	Артикул	Цвет корпуса	Материал корпуса	Тип	Размеры, LxВxН, мм	Вес, кг	Упак., шт
5063075	4895205063075	PTR CL-BL 3P INT Коннектор L-обр	черный	поликарбонат	внутренний	100x100x32	0,09	1/50
5063112	4895205063112	PTR CL-BL 3P OUT Коннектор L-обр	черный	поликарбонат	внешний	100x100x32	0,09	1/50
5063099	4895205063099	PTR CL-WH 3P INT Коннектор L-обр	белый	поликарбонат	внутренний	100x100x32	0,09	1/50
5063136	4895205063136	PTR CL-WH 3P OUT Коннектор L-обр	белый	поликарбонат	внешний	100x100x32	0,09	1/50

### Коннектор PTR CT 3P для трехфазной трековой системы



гарантия  
3 года

Код для заказа	Штрих-код	Артикул	Цвет корпуса	Материал корпуса	Тип	Размеры, LxВxН, мм	Вес, кг	Упак., шт
5063198	4895205063198	PTR CT-BL 3P L/INT Коннектор T-обр	черный	поликарбонат	левый внутрен.	165x100x32	0,15	1/25
5063150	4895205063150	PTR CT-BL 3P L/OUT Коннектор T-обр	черный	поликарбонат	левый внешн.	165x100x32	0,15	1/25
5063273	4895205063273	PTR CT-BL 3P R/INT Коннектор T-обр	черный	поликарбонат	правый внутрен.	165x100x32	0,15	1/25
5063235	4895205063235	PTR CT-BL 3P R/OUT Коннектор T-обр	черный	поликарбонат	правый внешн.	165x100x32	0,15	1/25
5063211	4895205063211	PTR CT-WH 3P L/INT Коннектор T-обр	белый	поликарбонат	левый внутрен.	165x100x32	0,15	1/25
5063174	4895205063174	PTR CT-WH 3P L/OUT Коннектор T-обр	белый	поликарбонат	левый внешн.	165x100x32	0,15	1/25
5063297	4895205063297	PTR CT-WH 3P R/INT Коннектор T-обр	белый	поликарбонат	правый внутрен.	165x100x32	0,15	1/25
5063259	4895205063259	PTR CT-WH 3P R/OUT Коннектор T-обр	белый	поликарбонат	правый внешн.	165x100x32	0,15	1/25

### Коннектор PTR CX 3P для трехфазной трековой системы



гарантия  
3 года

Код для заказа	Штрих-код	Артикул	Цвет корпуса	Материал корпуса	Тип	Размеры, LxВxН, мм	Вес, кг	Упак., шт
5063310	4895205063310	PTR CX-BL 3P Коннектор X-обр	черный	поликарбонат	-	165x165x32	0,18	1/25
5063334	4895205063334	PTR CX-WH 3P Коннектор X-обр	белый	поликарбонат	-	165x165x32	0,18	1/25

### Заглушка торцевая PTR 3P для трехфазной трековой системы



гарантия  
3 года

Код для заказа	Штрих-код	Артикул	Цвет корпуса	Материал корпуса	Размеры, LxВxН, мм	Вес, кг	Упак., шт
5062948	4895205062948	PTR EC-BL 3P CAP Заглушка торцевая	черный	поликарбонат	20x33x32	0,01	1/250
5062962	4895205062962	PTR EC-WH 3P CAP Заглушка торцевая	белый	поликарбонат	20x33x32	0,01	1/250

### Коннектор сетевой PTR EC 3P для трехфазной трековой системы



гарантия  
3 года

Код для заказа	Штрих-код	Артикул	Цвет корпуса	Материал корпуса	Тип	Размеры, LxВxН, мм	Вес, кг	Упак., шт
5062856	4895205062856	PTR EC-BL 3P Left Коннектор сетевой	черный	поликарбонат	левый	100x33x32	0,05	1/50
5062894	4895205062894	PTR EC-BL 3P Right Коннектор сетевой	черный	поликарбонат	правый	100x33x32	0,05	1/50
5062870	4895205062870	PTR EC-WH 3P Left Коннектор сетевой	белый	поликарбонат	левый	100x33x32	0,05	1/50
5062917	4895205062917	PTR EC-WH 3P Right Коннектор сетевой	белый	поликарбонат	правый	100x33x32	0,05	1/50

### Подвес PTR S-2m 3P для трехфазной трековой системы



гарантия  
3 года

Код для заказа	Штрих-код	Артикул	Цвет корпуса	Материал корпуса	Тип	Вес, кг	Упак., шт
5063921	4895205063921	PTR S-2m BL 3P Подвес для шинпровода	черный	сталь/алюминий	-	0,12	1/50
5063945	4895205063945	PTR S-2m WH 3P Подвес для шинпровода	белый	сталь/алюминий	-	0,12	1/50

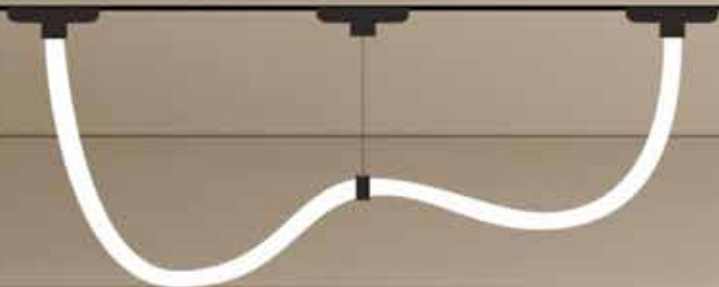

Низковольтная система MTR16 с безопасным напряжением 40В это современное, удобное и гибкое решение для освещения помещений любых типов. С ее помощью можно реализовать любые дизайнерские решения за счет удобства конструкции.

## ХАРАКТЕРИСТИКИ\*

Источники света, светодиоды.....	SMD2835
Входное напряжение, В .....	40
Коэффициент пульсации .....	<5%
Коэффициент мощности, cos φ.....	>0,9
Материал корпуса .....	алюминий
Цвет корпуса .....	черный
Материал рассеивателя.....	поликарбонат
Диапазон раб. температур, °С.....	+1...+40°С
Срок службы, часов .....	40 000
Гарантийный срок .....	3 года

\* Если не указано иное.

## ТРЕКОВЫЕ СИСТЕМЫ НИЗКОВОЛЬТНЫЕ 1.6



### MTR16 10

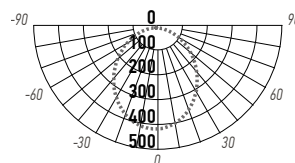
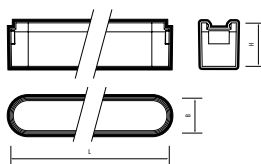

MTR16 1012 12W

Код для заказа	Штрих-код	Артикул	Мощность, Вт	Цветовая темп., К	Световой поток, Лм	Размеры, ЛхВхН, мм	Вес, кг	Упак.,шт.
5056138	4895205056138	MTR16 1006 6W 3000K frost 90° BL IP20	6	3000	360	115x25x32	0,08	1/50
5056152	4895205056152	MTR16 1006 6W 4000K frost 90° BL IP20	6	4000		115x25x32		1/50
5056176	4895205056176	MTR16 1012 12W 3000K frost 90° BL IP20	12	3000	720	222x25x32	0,13	1/50
5056190	4895205056190	MTR16 1012 12W 4000K frost 90° BL IP20	12	4000		222x25x32		1/50
5056213	4895205056213	MTR16 1018 18W 3000K frost 90° BL IP20	18	3000	1080	330x25x32	0,20	1/50
5056237	4895205056237	MTR16 1018 18W 4000K frost 90° BL IP20	18	4000		330x25x32		1/50

### MTR16 12

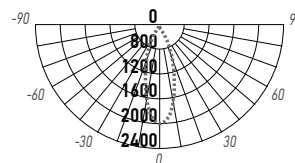
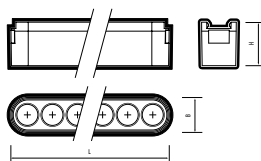

MTR16 1212 12W

Код для заказа	Штрих-код	Артикул	Мощность, Вт	Цветовая темп., К	Световой поток, Лм	Размеры, ЛхВхН, мм	Вес, кг	Упак.,шт.
5056251	4895205056251	MTR16 1206 6W 3000K spot 36° BL IP20	6	3000	600	115x25x32	0,08	1/50
5056275	4895205056275	MTR16 1206 6W 4000K spot 36° BL IP20	6	4000		115x25x32		1/50
5056299	4895205056299	MTR16 1212 12W 3000K spot 36° BL IP20	12	3000	1200	222x25x32	0,15	1/50
5056312	4895205056312	MTR16 1212 12W 4000K spot 36° BL IP20	12	4000		222x25x32		1/50
5056336	4895205056336	MTR16 1218 18W 3000K spot 36° BL IP20	18	3000	1800	330x25x32	0,22	1/50
5056350	4895205056350	MTR16 1218 18W 4000K spot 36° BL IP20	18	4000		330x25x32		1/50

### MTR16 14

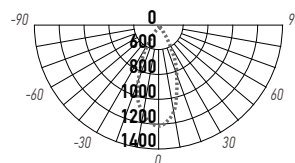
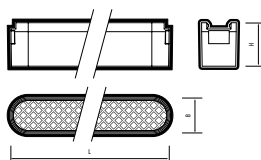

MTR16 1412 12W

Код для заказа	Штрих-код	Артикул	Мощность, Вт	Цветовая темп., К	Световой поток, Лм	Размеры, ЛхВхН, мм	Вес, кг	Упак.,шт.
5056374	4895205056374	MTR16 1406 6W 3000K grid 60° BL IP20	6	3000	240	115x25x32	0,08	1/50
5056398	4895205056398	MTR16 1406 6W 4000K grid 60° BL IP20	6	4000		115x25x32		1/50
5056411	4895205056411	MTR16 1412 12W 3000K grid 60° BL IP20	12	3000	480	222x25x32	0,14	1/50
5056435	4895205056435	MTR16 1412 12W 4000K grid 60° BL IP20	12	4000		222x25x32		1/50
5056459	4895205056459	MTR16 1418 18W 3000K grid 60° BL IP20	18	3000	720	330x25x32	0,20	1/50
5056473	4895205056473	MTR16 1418 18W 4000K grid 60° BL IP20	18	4000		330x25x32		1/50

### MTR16 11R

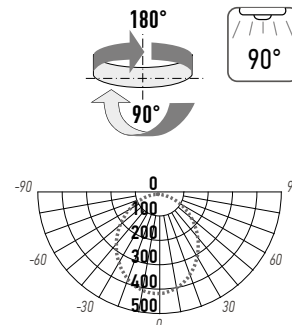
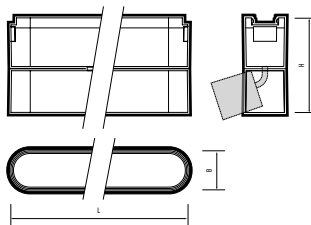

MTR16 1112R 12W

Код для заказа	Штрих-код	Артикул	Мощность, Вт	Цветовая темп., К	Световой поток, Лм	Размеры, ЛхВхН, мм	Вес, кг	Упак.,шт.
5056893	4895205056893	MTR16 1112R 12W 3000K frost 90° BL IP20	12	3000	720	222x25x65	0,30	1/50
5056916	4895205056916	MTR16 1112R 12W 4000K frost 90° BL IP20	12	4000	720	222x25x65	0,30	1/50
5056930	4895205056930	MTR16 1118R 18W 4000K frost 90° BL IP20	18	4000	1080	330x25x65	0,43	1/50

### MTR16 13R

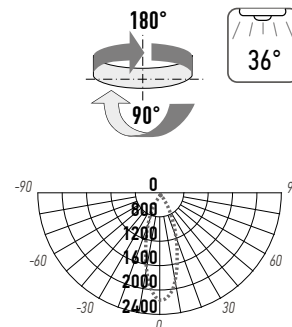
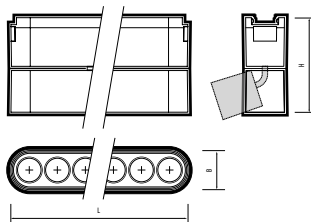

MTR16 1312R 12W

Код для заказа	Штрих-код	Артикул	Мощность, Вт	Цветовая темп., К	Световой поток, Лм	Размеры, ЛхВхН, мм	Вес, кг	Упак.,шт.
5056954	4895205056954	MTR16 1306R 6W 3000K spot 36° BL IP20	6	3000	600	115x25x65	0,18	1/50
5056978	4895205056978	MTR16 1306R 6W 4000K spot 36° BL IP20	6	4000	600	115x25x65		1/50
5056992	4895205056992	MTR16 1312R 12W 3000K spot 36° BL IP20	12	3000	1200	222x25x65	0,31	1/50
5057012	4895205057012	MTR16 1312R 12W 4000K spot 36° BL IP20	12	4000	1200	222x25x65		1/50
5057036	4895205057036	MTR16 1318R 18W 3000K spot 36° BL IP20	18	3000	1800	330x25x65	0,44	1/50
5057098	4895205057098	MTR16 1318R 18W 4000K spot 36° BL IP20	18	4000	1800	330x25x65		1/50

### MTR16 20



MTR16 2008

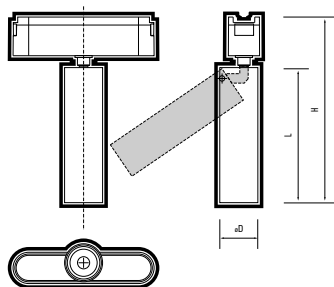

MTR16 2016

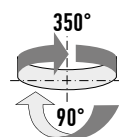
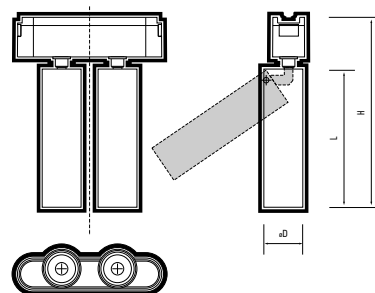

Код для заказа	Штрих-код	Артикул	Мощность, Вт	Цветовая темп., К	Световой поток, Лм	Размеры, øDxLxH, мм	Вес, кг	Упак., шт.
5056497	4895205056497	MTR16 2008 8W 3000K 24° BL IP20	8	3000	680	31x110x152	0,16	1/30
5056510	4895205056510	MTR16 2008 8W 4000K 24° BL IP20	8	4000				
5056534	4895205056534	MTR16 2016 2x8W 3000K 24° BL IP20	2x8	3000	1360		0,27	
5056558	4895205056558	MTR16 2016 2x8W 4000K 24° BL IP20	2x8	4000				

### MTR16 21



MTR16 2112

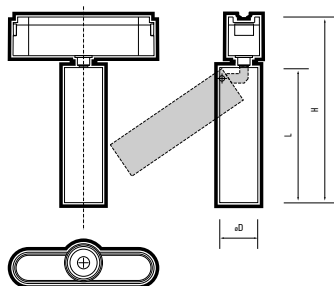

MTR16 2116

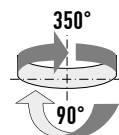
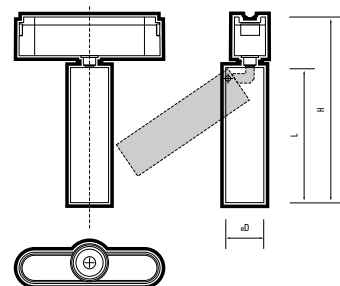

Код для заказа	Штрих-код	Артикул	Мощность, Вт	Цветовая темп., К	Световой поток, Лм	Размеры, øDxLxH, мм	Вес, кг	Упак., шт.
5056572	4895205056572	MTR16 2112 12W 3000K 24° BL IP20	12	3000	1080	ø45x90x137	0,18	1/30
5056596	4895205056596	MTR16 2112 12W 4000K 24° BL IP20		4000				
5056619	4895205056619	MTR16 2116 16W 3000K 24° BL IP20	16	3000	1280		0,25	
5056633	4895205056633	MTR16 2116 16W 4000K 24° BL IP20		4000				

### MTR16 22

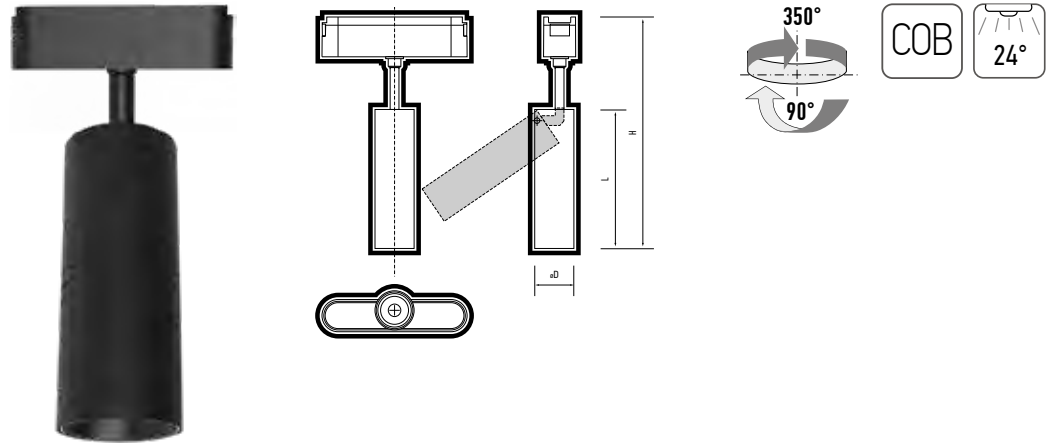

Код для заказа	Штрих-код	Артикул	Мощность, Вт	Цветовая темп., К	Световой поток, Лм	Размеры, øDxLxH, мм	Вес, кг	Упак., шт.
5056657	4895205056657	MTR16 2220 20W 4000K 24° BL IP20	20	4000	1600	Ø60x130x210	0,42	1/30

### MTR16 23

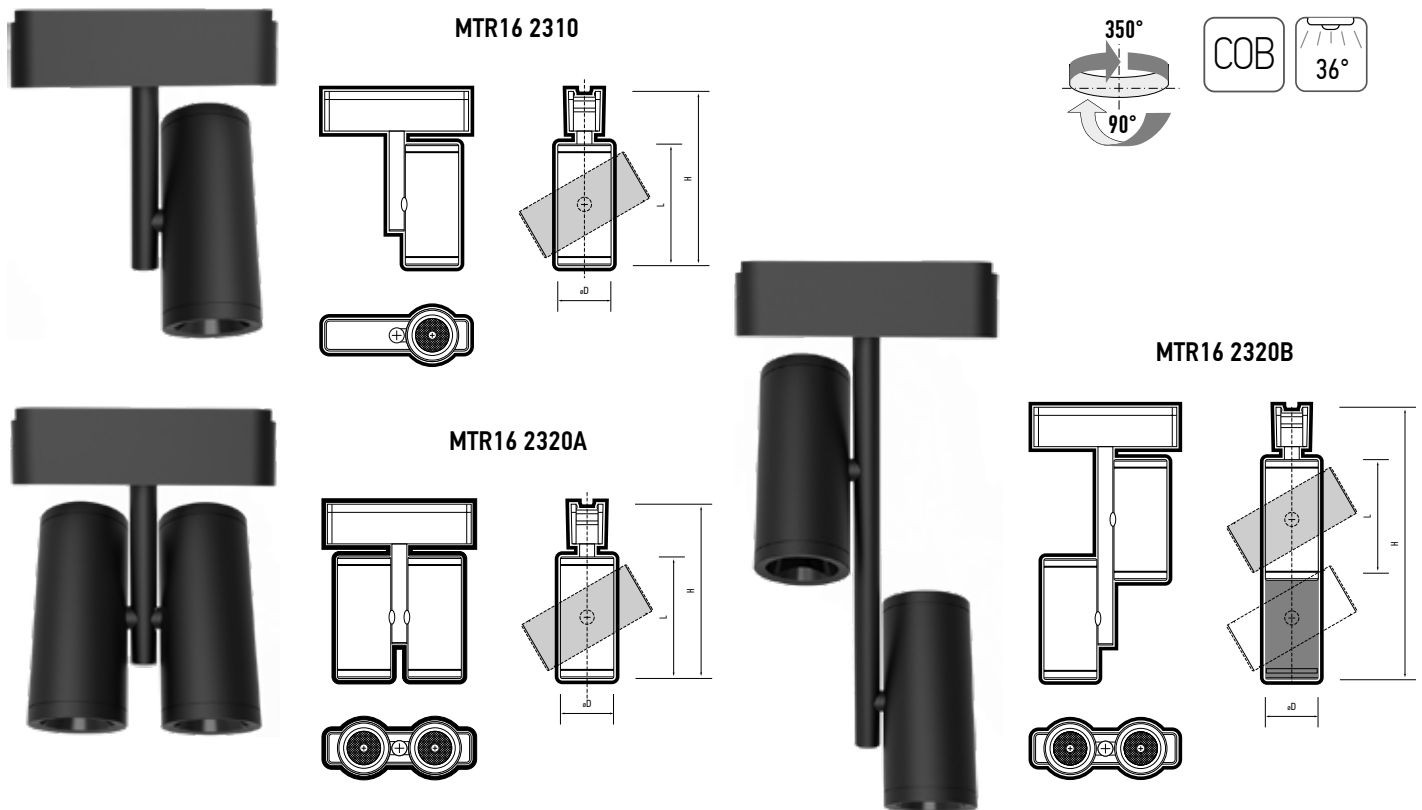

Код для заказа	Штрих-код	Артикул	Мощность, Вт	Цветовая темп., К	Световой поток, Лм	Размеры, øDxLxH, мм	Вес, кг	Упак., шт.
5056671	4895205056671	MTR16 2310 10W 4000K 36° BL IP20	10	4000	850	ø42x97x139	0,19	1/30
5056718	4895205056718	MTR16 2320A 2x10W 4000K 36° BL IP20	2x10		1700	ø42x97x139	0,31	1/20
5056695	4895205056695	MTR16 2320B 2x10W 4000K 36° BL IP20				ø42x97x247	0,35	1/20

### MTR16 24P

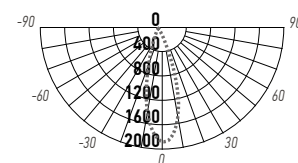
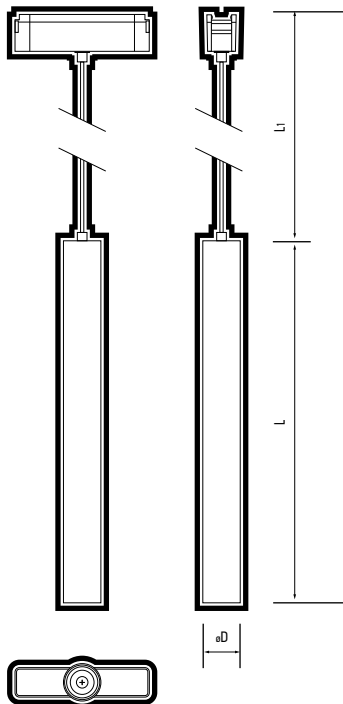

MTR16 2408P 8W

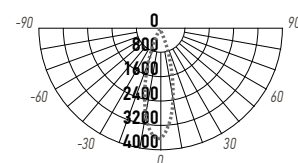

MTR16 2416P 16W

Код для заказа	Штрих-код	Артикул	Мощность, Вт	Цветовая темп., К	Световой поток, Лм	Размеры, øDxL, мм	Длина шнура L1, мм	Вес, кг	Упак., шт.
5056770	4895205056770	MTR16 2408P-1m 8W 3000K 24° BL IP20	8	3000	840	ø32x310	690	0,31	1/30
5056794	4895205056794	MTR16 2408P-1m 8W 4000K 24° BL IP20		4000					
5056817	4895205056817	MTR16 2416P-1m 16W 3000K 24° BL IP20	16	3000	1680	ø45x310	690	0,39	1/30
5056831	4895205056831	MTR16 2416P-1m 16W 4000K 24° BL IP20		4000					

### MTR16 30

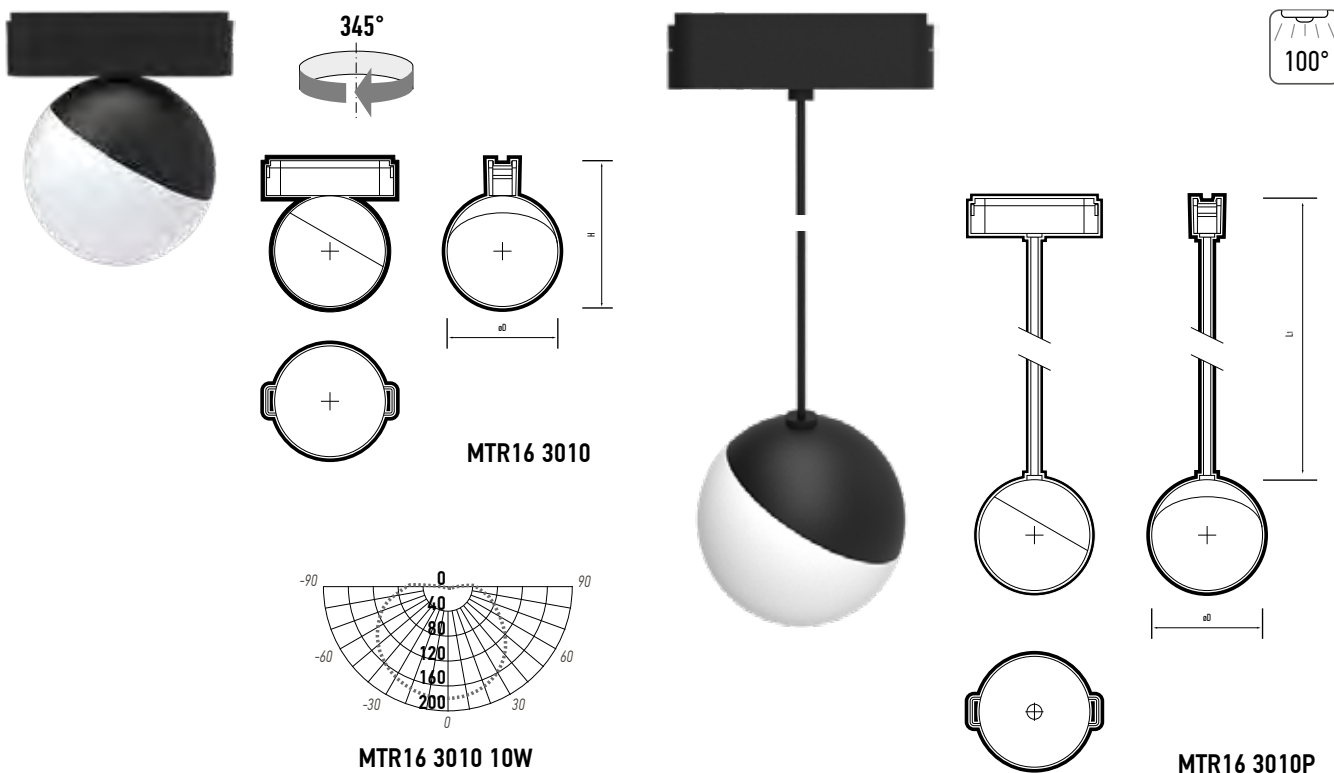

Код для заказа	Штрих-код	Артикул	Мощность, Вт	Цветовая темп., К	Световой поток, Лм	Материал рассеивателя	Размеры, оDxH, оD, мм	Длина шнура L1, мм	Вес, кг	Упак.,шт.
5056732	4895205056732	MTR16 3010 10W 4000K 100° BL IP20	10	4000	800	акрил	ø100x132	-	0,53	1/20
5056756	4895205056756	MTR16 3010P-1m 10W 4000K 100° BL IP20					ø100	910	0,55	

### MTR16 32

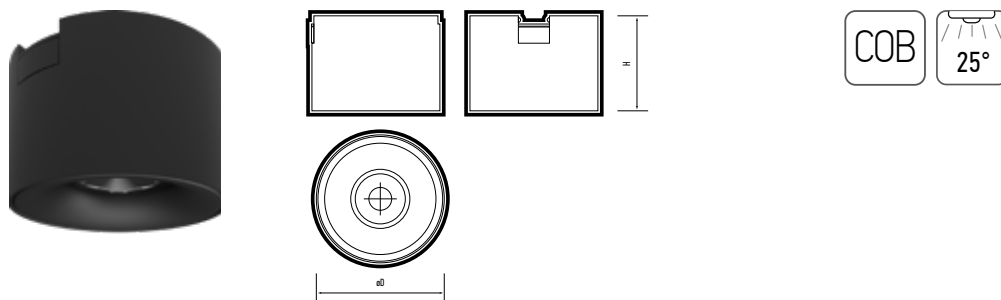

Код для заказа	Штрих-код	Артикул	Мощность, Вт	Цветовая темп., К	Световой поток, Лм	Размеры, оDxH мм	Вес, кг	Упак.,шт.
5057111	4895205057111	MTR16 3208 8W 3000K 25° BL IP20	8	3000	640	ø70x54	0,16	1/10
5057135	4895205057135	MTR16 3208 8W 4000K 25° BL IP20		4000				

### MTR16 34

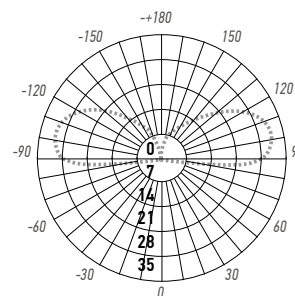
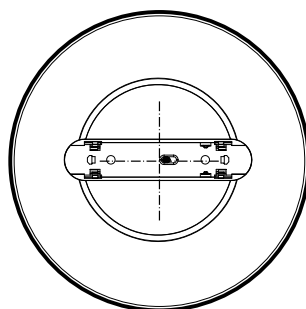
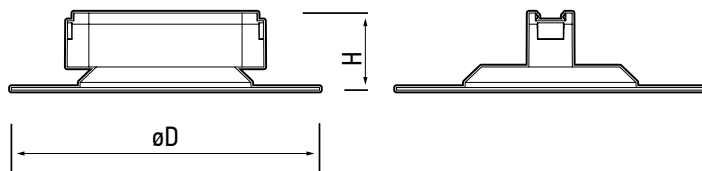

Код для заказа	Штрих-код	Артикул	Мощность, Вт	Цветовая температура, К	Световой поток, Лм	Размеры øDxH	Вес, кг	Упак., шт
5057159	4895205057159	MTR16 3405 5w 3000K 100° BL IP20	5	3000	300	ø180x46	0,16	1/20
5057173	4895205057173	MTR16 3405 5w 4000K 100° BL IP20	5	4000	300	ø180x46	0,16	1/20

### MTR16 40

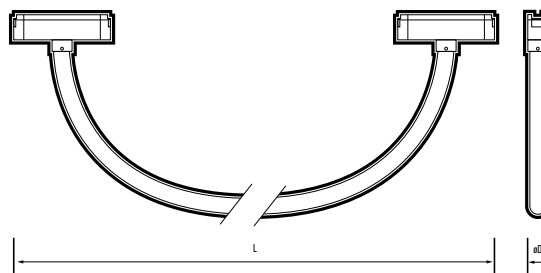
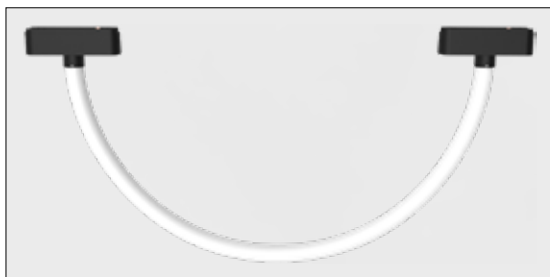

Код для заказа	Штрих-код	Артикул	Мощность, Вт	Цветовая темп., К	Световой поток, Лм	Материал рассеивателя	Размеры, øDxL, мм	Вес, кг	Упак.,шт.
5057197	4895205057197	MTR16 4018-1m 18W 4000K 360° BL IP20	18	4000	1800	силикон	ø22x1000	0,50	1/10
5057210	4895205057210	MTR16 4036-2m 36W 4000K 360° BL IP20	36		3600		ø22x2000	0,91	

### MTR16 40 HOLDER

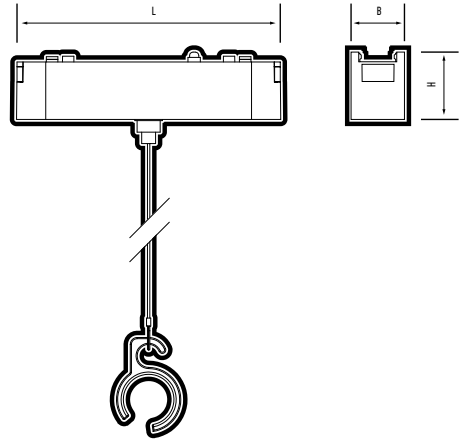

Код для заказа	Штрих-код	Артикул	Размеры, LxВxН, мм	Вес, кг	Упак., шт
5062061	4895205062061	MTR16 40 holder	115x25x32	0,01	1/40

### MTR16 42



MTR16 4208

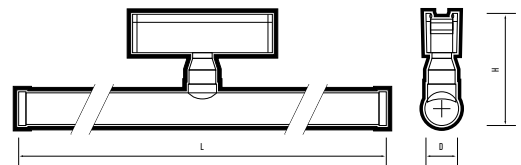
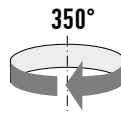

MTR16 4216

Код для заказа	Штрих-код	Артикул	Мощность, Вт	Цветовая темп., К	Световой поток, Лм	Размеры, øDxLxH, мм	Вес, кг	Упак.,шт.
5056855	4895205056855	MTR16 4208 8W 4000K 200° BL IP20	8	4000	960	ø26x302x91	0,14	1/20
5056879	4895205056879	MTR16 4216 16W 4000K 200° BL IP20	16		1920	ø26x602x91	0,20	

### Схема монтажа низковольтных трековых систем MTR16

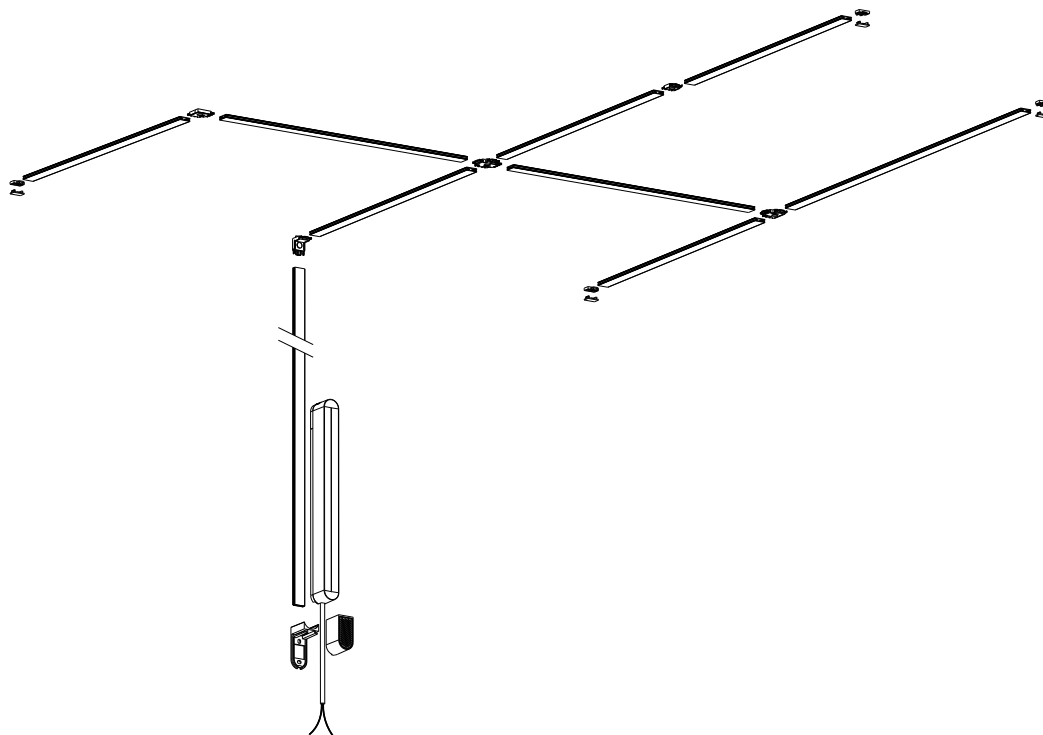

### Блоки питания для низковольтных трековых систем MTR16

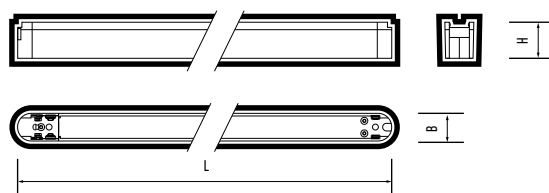

### MTR16 DRIVER

Код для заказа	Штрих-код	Артикул	Мощность, Вт	Входное напряжение, В	Выходное напряжение, В	Размеры, LxВxН, мм	Вес, кг	Упак., шт.
5057371	4895205057371	MTR16 DRIVER 100W 40V BL IP20	100	AC230	DC40	290x25x28	0,44	1/30
5057395	4895205057395	MTR16 DRIVER 200W 40V BL IP20	200			290x25x28	0,47	

### MTR16 DRIVER DIM

Код для заказа	Штрих-код	Артикул	Мощность, Вт	Входное напряжение, В	Выходное напряжение, В	Размеры, LxВxН, мм	Вес, кг	Упак., шт.
5057418	4895205057418	MTR16 DRIVER DIM 100W 40V BL IP20	100	AC230	DC40	290x25x28	0,44	1/30
5057432	4895205057432	MTR16 DRIVER DIM 200W 40V BL IP20	200			340x25x28	0,54	

### Шинопровод для низковольтных трековых систем MTR16



**MTR16 1M-BL Шинопровод**  
черный низковольтный 1000x16мм

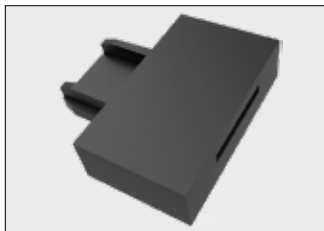

**MTR16 1M-BL Заглушка шинопровода**  
(2 штуки входят в комплект)

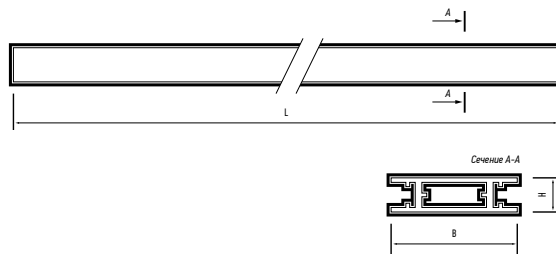

Код для заказа	Штрих-код	Артикул	Максимальный ток, А	Максимальная нагрузка, кг	Комплект торцевых элементов	Размеры, LxBxH, мм	Вес, кг	Упак.,шт.
5057234	4895205057234	MTR16 1M-BL Шинопровод черный низковольтный 1000x16мм	5	5	+	1000x16,7x4,5	0,12	1/50
5057258	4895205057258	MTR16 2M-BL Шинопровод черный низковольтный 2000x16мм	5	10	+	2000x16,7x4,5	0,24	1/50

### Коннекторы для низковольтных трековых систем MTR16



**MTR16 CV-BL**  
Коннектор черный V-обр.

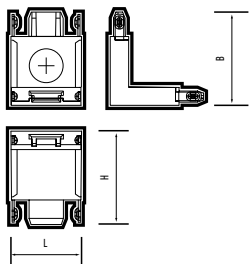

**MTR16 CL-BL**  
Коннектор черный L-обр.

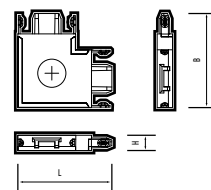

**MTR16 CI-BL**  
Коннектор черный I-обр.

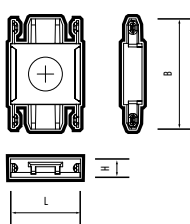

**MTR16 CT-BL**  
Коннектор черный T-обр.

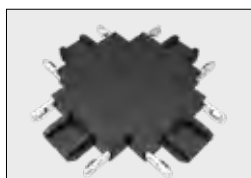
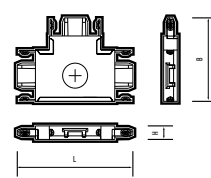

**MTR16 CX-BL**  
Коннектор черный X-обр.

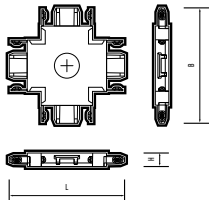

**MTR16 CR-BL**  
Коннектор черный поворотный

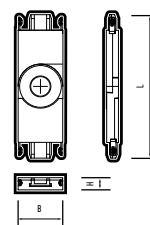

Код для заказа	Штрих-код	Артикул	Материал корпуса	Размеры, LxBxH, мм	Вес, кг	Упак.,шт.
5057272	4895205057272	MTR16 CI-BL Коннектор черный I-обр.	поликарбонат	17x27x4,5	0,002	1/50
5057296	4895205057296	MTR16 CL-BL Коннектор черный L-обр.	поликарбонат	28x28x4,5	0,003	1/50
5057319	4895205057319	MTR16 CV-BL Коннектор черный V-обр.	поликарбонат	17x23x23	0,003	1/50
5057333	4895205057333	MTR16 CT-BL Коннектор черный T-обр.	поликарбонат	38,5x28x4,5	0,003	1/50
5057357	4895205057357	MTR16 CX-BL Коннектор черный X-обр.	поликарбонат	38,5x38,5x4,5	0,004	1/50
5070264	4895205070264	MTR16 CR-BL Коннектор черный поворотный	поликарбонат	55x17x4,5	0,004	1/50



Светильники потолочные предназначены для общего и декоративного освещения жилых, административных и офисных помещений. Светильники крепятся непосредственно на опорную поверхность. Способ крепления – накладной. Крепеж входит в комплект поставки. Светильники РРВ – это современная альтернатива стандартным люстрам

## ХАРАКТЕРИСТИКИ\*

Источник света, светодиоды ..... SMD2835  
 Индекс цветопередачи, Ra ..... > 80  
 Коэффициент пульсации ..... < 5%  
 Материал корпуса ..... сталь  
 Материал рассеивателя ..... полипропилен  
 Диапазон рабоч. температур, °С ..... +1...+40  
 Срок службы, часов ..... 25 000  
 Гарантийный срок ..... 2 года

\* Если не указано иное.

## СВЕТИЛЬНИКИ ДЕКОРАТИВНЫЕ

## 1.7

230 В

IP20



УХЛ4

ЕАС

### PPB Scandic-R

PPB Scandic-R 24W  
4000K GR



PPB Scandic-R 36W  
4000K GR/W

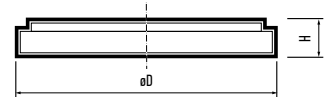

Код для заказа	Штрих-код	Артикул	Мощность, Вт	Световой поток, Лм	Цвет корпуса	Размеры, ØDxH, мм	Вес, кг	Упак., шт.
5036864	4895205036864	PPB Scandic-R 24W 4000K GR IP20	24	2 000	серый	Ø300x50	0,56	1/10
5036932	4895205036932	PPB Scandic-R 24W 4000K WH/W IP20			белый с планкой	Ø310x50	0,70	1/10
5036888	4895205036888	PPB Scandic-R 36W 4000K GR IP20	36	2 880	серый	Ø400x50	0,90	1/10
5037090	4895205037090	PPB Scandic-R 36W 4000K GR/W IP20			серый с планкой	Ø410x50	1,10	1/10
5036826	4895205036826	PPB Scandic-R 36W 4000K WH IP20			белый	Ø400x50	0,90	1/10

### PPB Scandic-S

PPB Scandic-S 24W  
4000K GR



PPB Scandic-S 36W  
4000K GR/W

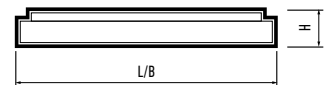

Код для заказа	Штрих-код	Артикул	Мощность, Вт	Световой поток, Лм	Цвет корпуса	Размеры, LxBxH, мм	Вес, кг	Упак., шт.
5037359	4895205037359	PPB Scandic-S 24W 4000K GR/W IP20	24	2 000	серый с планками	320x320x50	0,98	1/20
5037298	4895205037298	PPB Scandic-S 24W 4000K WH/W IP20			белый с планками			
5037236	4895205037236	PPB Scandic-S 36W 4000K GR IP20	36	2 880	серый	300x300x50	0,88	1/10
5037373	4895205037373	PPB Scandic-S 36W 4000K GR/W IP20			серый с планками	320x320x50	1,05	1/10
5037175	4895205037175	PPB Scandic-S 36W 4000K WH IP20			белый	300x300x50	0,88	1/10
5037274	4895205037274	PPB Scandic-S 54W 4000K GR IP20	54	4 320	серый	400x400x50	1,00	1/10

### PPB Scandic-S DIM

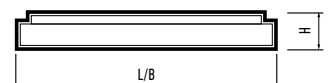

#### КОНСТРУКЦИЯ

Светильники имеют функцию регулирования цветовой температуры от 3000 К (теплый белый свет) до 6500 К (холодный белый свет), возможность регулирования светового потока в диапазоне от 10% до 100%.

Осветительный прибор имеет ночной режим – 10% яркости. Светильник диммируется. Режимы работы регулируются с помощью пульта дистанционного управления (входит в комплект).

Код для заказа	Штрих-код	Артикул	Мощность, Вт	Световой поток, Лм	Цвет корпуса	Размеры, LxBxH, мм	Вес, кг	Упак., шт.
5037250	4895205037250	PPB Scandic-S 72W DIM 3000-6500K GR IP20	72	576-5760	серый	400x400x50	1,05	1/10
5037397	4895205037397	PPB Scandic-S 72W DIM 3000-6500K GR/W IP20			серый с планками	420x420x50	1,10	1/10
5037199	4895205037199	PPB Scandic-S 72W DIM 3000-6500K WH IP20			белый	400x400x50	1,05	1/10

### PPB OPAL



PPB OPAL



Индивидуальные рассеивающие линзы



Рис. 1



Рис. 2

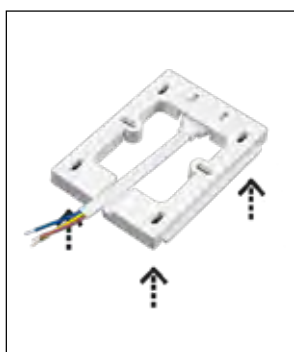
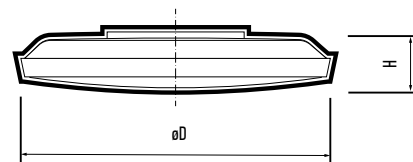

Рис. 3

Система монтажа при помощи монтажной рамки обеспечивает простое крепление светильника и надежный контакт.

- Монтажная рамка крепится к потолку. И кабельный ввод подсоединяется к сети (см. Рис. 1).
- Ответная часть монтажной рамки расположена на тыльной стороне светильника (см. Рис. 2).
- Светильник вставляется ответной частью в монтажную рамку и задвигается до упора (см. Рис. 3).

Код для заказа	Штрих-код	Артикул	Мощность, Вт	Цветовая температура, К	Световой поток, Лм	Размеры, øDxH, мм	Цвет корпуса	Вес, кг	Упак., шт.
5060814	4895205060814	PPB OPAL 30W 4000K WH IP20	30	4000	2400	ø260x55	белый	0,28	1/20
5060845	4895205060845	PPB OPAL 36W 4000K WH IP20	36	4000	2880	ø300x55	белый	0,35	1/20
5060906	4895205060906	PPB OPAL 36W 6500K WH IP20	36	6500	2880	ø300x55	белый	0,35	1/20
5065376	4895205065376	PPB OPAL 36W 4000K BL IP20	36	4000	2880	ø300x55	черный	0,35	1/20
5065390	4895205065390	PPB OPAL 36W 6500K BL IP20	36	6500	2880	ø300x55	черный	0,35	1/20
5060869	4895205060869	PPB OPAL 48W 4000K WH IP20	48	4000	3840	ø370x55	белый	0,52	1/20
5060920	4895205060920	PPB OPAL 48W 6500K WH IP20	48	6500	3840	ø370x55	белый	0,52	1/20
5060968	4895205060968	PPB OPAL 48W 4000K BL IP20	48	4000	3840	ø370x55	черный	0,52	1/20
5061002	4895205061002	PPB OPAL 48W 6500K BL IP20	48	6500	3840	ø370x55	черный	0,52	1/20
5060883	4895205060883	PPB OPAL 70W 4000K WH IP20	70	4000	5600	ø460x55	белый	0,75	1/10
5060944	4895205060944	PPB OPAL 70W 6500K WH IP20	70	6500	5600	ø460x55	белый	0,75	1/10
5060982	4895205060982	PPB OPAL 70W 4000K BL IP20	70	4000	5600	ø460x55	черный	0,75	1/10
5061026	4895205061026	PPB OPAL 70W 6500K BL IP20	70	6500	5600	ø460x55	черный	0,75	1/10

### PPB 60W



PPB DUNES

PPB INFINITY



PPB LUNA

PPB TUBES



цвет. температура  
4 000К

рассеиватель  
ПММА

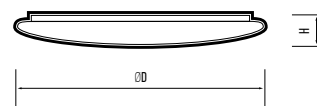

Код для заказа	Штрих-код	Артикул	Мощность, Вт	Световой поток, Лм	Цвет корпуса	Размеры, ØDxH, мм	Вес, кг	Упак., шт.
5049512	4895205049512	PPB DUNES 60W 4000K IP20	60	4 500	белый	Ø480x80	0,81	1/5
5049536	4895205049536	PPB INFINITY 60W 4000K IP20				Ø480x75	0,77	1/5
5049475	4895205049475	PPB LUNA 60W 4000K IP20				Ø480x75	0,92	1/5
5049499	4895205049499	PPB TUBES 60W 4000K IP20				Ø480x80	0,95	1/5

### PPB DIM

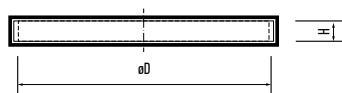

PPB PINE DIM



цвет. температура  
3000К – 6500К

срок службы  
30 000 часов

LED

DIM



### КОНСТРУКЦИЯ

Светильники имеют функцию плавного и ступенчатого изменения цветовой температуры от 3000К (теплый белый свет) до 6500К (холодный белый свет), функцию плавного изменения светового потока от 10% до 100% при помощи пульта. Светильники создают эффект мерцающих звезд.

Данные модели имеют ночной режим – 10% яркости. Оснащены таймером для автоматического выключения. Светильники диммируются. Режимы работы регулируются с помощью пульта дистанционного управления (входит в комплект). Встроенный драйвер входит в комплект поставки.

Код для заказа	Штрих-код	Артикул	Мощность, Вт	Световой поток, Лм	Материал рассеивателя	Цвет корпуса	Размеры, LxВxH, ØDxH, мм	Вес, кг	Упак., шт.
5052680	4895205052680	PPB PINE DIM 72W 3000K-6500K IP20	72	576-5760	ПВХ	имитация под дерево	ø485x75	1,04	1/10

### PPB PINE

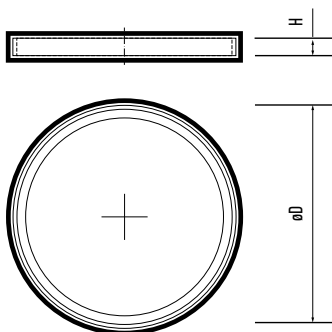

цвет. температура  
4 000К

рассеиватель  
ПВХ

Код для заказа	Штрих-код	Артикул	Мощность, Вт	Световой поток, Лм	Цвет корпуса	Размеры, ØDxH, мм	Вес, кг	Упак., шт.
5052642	4895205052642	PPB PINE 36w 4000K IP20	36	2880	имитация под дерево	ø380x70	0,60	1/10
5052666	4895205052666	PPB PINE 60w 4000K IP20	60	4800		ø485x75	1,04	1/10

### PPB PULSAR

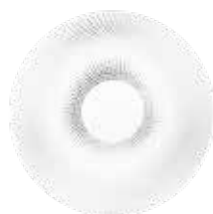

PPB PULSAR 24W



PPB PULSAR 32W



PPB PULSAR 36W



Код для заказа	Штрих-код	Артикул	Мощность, Вт	Цветовая температура, К	Световой поток, Лм	Размеры, ØDxH, мм	Вес, кг	Упак., шт.
5024724	4895205024724	PPB Pulsar 24W 4000K IP20	24	4 000	1 840	Ø260x55	0,18	1/40
5025028	4895205025028	PPB Pulsar 24W 6500K IP20		6 500				
5024748	4895205024748	PPB Pulsar 32W 4000K IP20	32	4 000	2 450	Ø320x60	0,33	1/20
5025042	4895205025042	PPB Pulsar 32W 6500K IP20		6 500				
5024762	4895205024762	PPB Pulsar 36W 4000K IP20	36	4 000	2 760	Ø380x65	0,41	1/20
5025066	4895205025066	PPB Pulsar 36W 6500K IP20		6 500				

### PPB STARWAY-2



PPB STARWAY-2 24W



PPB STARWAY-2 32W



PPB STARWAY-2 36W

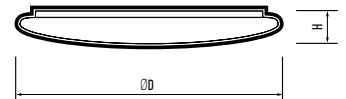

Код для заказа	Штрих-код	Артикул	Мощность, Вт	Цветовая температура, К	Световой поток, Лм	Размеры, ØDxH, мм	Вес, кг	Упак., шт.
5025479	4895205025479	PPB STARWAY-2 24W 4000K IP20	24	4 000	1 840	Ø260x55	0,18	1/40
5030947	4895205030947	PPB STARWAY-2 24W 6500K IP20		6 500				
5025493	4895205025493	PPB STARWAY-2 32W 4000K IP20	32	4 000	2 450	Ø320x60	0,33	1/20
5030961	4895205030961	PPB STARWAY-2 32W 6500K IP20		6 500				
5025516	4895205025516	PPB STARWAY-2 36W 4000K IP20	36	4 000	2 760	Ø380x65	0,41	1/20
5030985	4895205030985	PPB STARWAY-2 36W 6500K IP20		6 500				

### PPB Module



PPB Module 40W 4000K



Пример установки PPB Module

### КОНСТРУКЦИЯ

Светодиодный модуль на магнитах с драйвером представляет собой универсальное решение, разработанное для замены ламп накаливания, компактных люминесцентных ламп и других светодиодных источников света в светильниках.

Этот модуль может использоваться как самостоятельный источник света, обеспечивая высокую эффективность и долгий срок службы, а также улучшенное качество освещения. Таким образом, он представляет простое и эффективное решение для обновления и модернизации существующих светильников, сокращая энергопотребление и обеспечивая яркий и равномерный свет.

Код для заказа	Штрих-код	Артикул	Мощность, Вт	Световой поток, Лм	Размеры, ØDxH, мм	Вес, кг	Упак., шт.
5048195	4895205048195	PPB Module 18W 4000K D155mm IP20	18	1620	Ø155x21	0,08	1/60
5048218	4895205048218	PPB Module 22W 4000K D195mm IP20	22	1980	Ø195x21	0,10	1/60
5064966	4895205064966	PPB-Module 22w 6500K D195mm IP20	22	1980	Ø195x21	0,10	1/60
5048232	4895205048232	PPB Module 28W 4000K D230mm IP20	28	2520	Ø230x21	0,13	1/40
5064980	4895205064980	PPB-Module 28w 6500K D230mm IP20	28	2520	Ø230x21	0,13	1/60
5062375	4895205062375	PPB Module 40W 4000K D250mm IP20	40	3600	Ø250x21	0,27	1/60
5065000	4895205065000	PPB-Module 40w 6500K D250mm IP20	40	3600	Ø250x21	0,27	1/60

### RETRO патрон с проводом PLC



**PLC 01  
ELECTROSILVERING**



**PLC 01  
ROSE GOLD**



**PLC 02  
GOLDEN**

#### КОНСТРУКЦИЯ

Крепление устанавливается на монтажной поверхности – на потолке.  
Регулируемый по длине сетевой провод подключается при помощи клеммных колодок.  
Патрон комплектуется прижимным кольцом.  
Крепежный набор в комплекте.  
Материал – алюминий, оплетка провода – напроновая нить.

#### ХАРАКТЕРИСТИКИ

Входное напряжение, В.....~230  
Патрон.....E27  
Материал патрона.....алюминий  
Сечение провода.....0,75 мм<sup>2</sup>  
Максимальная мощность лампы, Вт.....100  
Максимальная нагрузка, кг.....2,0  
Срок службы.....7 лет  
Гарантийный срок.....1 год

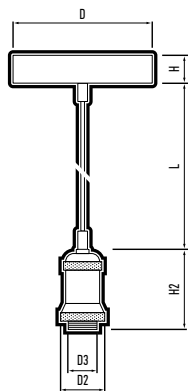

**RETRO патрон PLC 01**

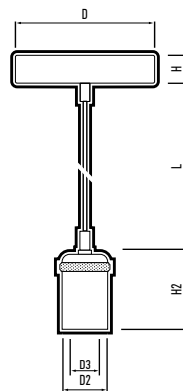

**RETRO патрон PLC 02**

Код для заказа	Штрих-код	Артикул	Максимальная мощность, Вт	Цвет	Размер основания DxH, мм	Размер патрона D2(D3)xH2, мм	Длина провода, L, м	Упак., шт.
5015951	4895205015951	RETRO патрон с проводом PLC 01 E27 230V/1M ELECTROSILVERING	100	хром	Ø100x18	Ø50 (42)x70	1,00	1/50
5015975	4895205015975	RETRO патрон с проводом PLC 01 E27 230V/1M ROSE GOLD	100	розовое золото	Ø100x18	Ø50 (42)x70	1,00	1/50
5039018	4895205039018	RETRO патрон с проводом PLC 02 E27 230V/1M GOLDEN	100	золото	Ø100x18	Ø50 (42)x70	1,00	1/50

Предназначены для внутреннего освещения общественных помещений. Можно использовать для наружного освещения при условии, что светильники устанавливаются под навесом.

## ХАРАКТЕРИСТИКИ\*

Источник света, светодиоды ..... SMD2835  
Индекс цветопередачи, Ra ..... >80

Входное напряжение, В ..... ~180–253  
Коэффициент пульсации ..... < 5%  
Коэффициент мощности, cos φ ..... > 0,5  
Диапазон рабочих температур ..... -20...+40°C  
Материал корпуса ..... полипропилен  
Материал рассеивателя ..... поликарбонат  
Срок службы, часов ..... 25 000  
Гарантийный срок ..... 2 года

\* Если не указано иное.

## СВЕТИЛЬНИКИ ДЛЯ ЖКХ

## 1.8



### PBH-PC



PBH-PC-OA

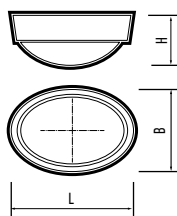

PBH-PC-RA  
WHITE



PBH-PC-RA  
BL

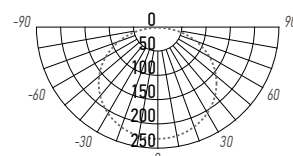
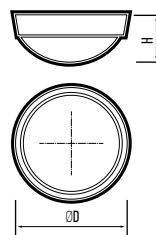

PBH-PC 12W

Код для заказа	Штрих-код	Артикул	Мощность, Вт	Цветовая темп., К	Световой поток, лм	Коэффициент мощности, cos φ	Исполнение	Цвет	Размеры, LxВxН, мм	Вес, кг	Упак., шт.
1024565	4690601024565	PBH-PC-OA 8W 4000K WHITE IP65	8	4000	720	> 0,50	овал	белый	188x128x62	0,12	1/24
1024589	4690601024589	PBH-PC-RA 8W 4000K WHITE IP65					круг	белый	Ø170x76	0,17	
1024602A	4690601024602	PBH-PC-OA 12W 4000K WHITE IP65	12	4000	1080	> 0,50	овал	белый	188x128x62	0,14	1/24
5048393	4895205048393	PBH-PC-RA 12W 4000K BL IP65					круг	черный	Ø170x76	0,18	
1024626A	4690601024626	PBH-PC-RA 12W 4000K WHITE IP65	18	4000	1440	> 0,50	круг	белый			Ø220x88
5048416	4895205048416	PBH-PC-RA 18W 4000K BL IP65					круг	черный			
5017238	4895205017238	PBH-PC-RA 18W 4000K WHITE IP65	24	4000	1920	> 0,50	круг	черный	Ø270x93	0,44	1/16
5048430	4895205048430	PBH-PC-RA 24W 4000K BL IP65						белый			
5020788	4895205020788	PBH-PC-RA 24W 4000K WHITE IP65	30	4000	2400	> 0,90	круг	белый	Ø320x102	0,66	1/10
5020801	4895205020801	PBH-PC-RA 30W 4000K WHITE IP65						белый			

### PBH-PC SPEC

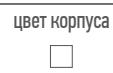

Ra > 90



PBH-PC-RA SPEC

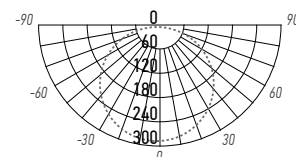
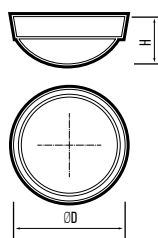

PBH-PC SPEC

Код для заказа	Штрих-код	Артикул	Мощность, Вт	Цветовая темп., К	Световой поток, лм	Коэффициент мощности, cos φ	Исполнение	Цвет	Размеры, ØDxH, мм	Вес, кг	Упак., шт.
5048515	4895205048515	PBH-PC-RA SPEC 18W Ra90 4000K WH IP65	18	4000	1620	> 0,50	круг	белый	Ø220x88	0,27	1/20

### РВН-РС2



корпус  
**ПОЛИКАРБОНАТ**

цвет корпуса

**Ra > 75**

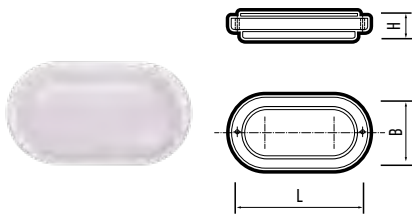

**РВН-РС2-0А**

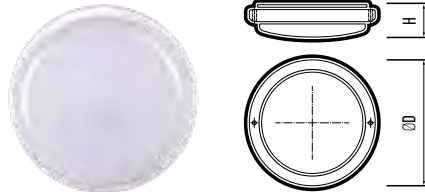

**РВН-РС2-РА**

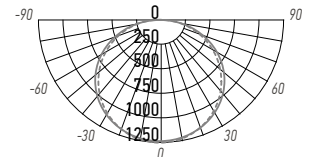

**РВН-РС2 12W**

Код для заказа	Штрих-код	Артикул	Мощность, Вт	Цветовая темп., К	Световой поток, лм	Исполнение	Размеры, LxВxН, мм	Вес, кг	Упак., шт.
1035653	4690601035653	РВН-РС2-0А 8W 4000K WHITE IP65	8	4 000	720	овал	160x90x45	0,12	1/40
1035677А	4690601035677	РВН-РС2-0А 12W 4000K WHITE IP65	12	4 000	1080		199x97x45	0,14	
1035646	4690601035646	РВН-РС2-РА 8W 4000K WHITE IP65	8	4 000	720	круг	Ø155x50	0,15	1/40
5032262	4895205032262	РВН-РС2-РА 8W 6500K WHITE IP65		6 500	720				
1035660	4690601035660	РВН-РС2-РА 12W 4000K WHITE IP65	12	4 000	1080	круг	Ø155x50	0,18	1/40
5032286	4895205032286	РВН-РС2-РА 12W 6500K WHITE IP65		6 500					
5003507А	4895205003507	РВН-РС2-РА 18W 4000K WHITE IP65	18	4 000	1440	круг	Ø210x50	0,20	1/20
5032309	4895205032309	РВН-РС2-РА 18W 6500K WHITE IP65		6 500					
5046580	4895205046580	РВН-РС2-РА 24W 4000K WHITE IP65	24	4 000	1920	круг	Ø210x50	0,20	1/20

### РВН-РС2-RS Sensor



корпус  
**ПОЛИКАРБОНАТ**

цвет корпуса

**Ra > 75**



Светильник оснащен встроенным сверхчувствительным датчиком освещенности и микроволновым датчиком движения. Датчик автоматически включает и отключает светильник в заданном интервале времени в зависимости от наличия движущихся объектов в зоне обнаружения датчика и уровня освещенности.

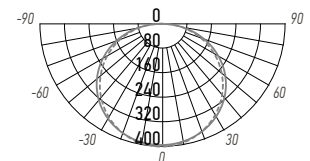

#### ХАРАКТЕРИСТИКИ ДАТЧИКА

#### РВН-РС2-RS 12W

Угол охвата	Дальность срабатывания, м	Длительность освещения, сек	Оптический порог срабатывания, лк
360°	8	17±3	9-18

Код для заказа	Штрих-код	Артикул	Мощность, Вт	Цветовая темп., К	Световой поток, лм	Исполнение	Размеры, ØDxH, мм	Вес, кг	Упак., шт.
2852113	4897062852113	РВН-РС2-RS 8W 4000K WHITE IP65 SENSOR	8	4 000	720	круг	Ø155x50	0,16	1/40
2850584А	4897062850584	РВН-РС2-RS 12W 4000K WHITE IP65 SENSOR	12	4 000	1080	круг	Ø155x50	0,19	1/40
5011137	4895205011137	РВН-РС2-RS 18W 4000K WHITE IP65 SENSOR	18	4 000	1440	круг	Ø210x50	0,30	1/20

### РВН-РС6\*

**НОВИНКА**

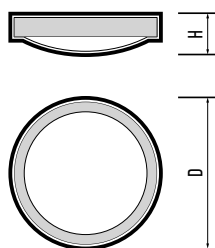

срок службы  
**40 000 часов**

гарантия  
**3 года**



материал корпуса  
**ПОЛИКАРБОНАТ**

цвет корпуса

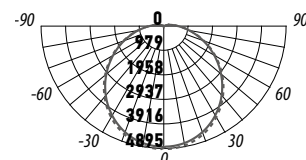

**РВН-РС6 18W**

Код для заказа	Штрих-код	Артикул	Мощность, Вт	Цветовая темп., К	Световой поток, лм	Исполнение	Размеры, øDxH, мм	Вес, кг	Упак., шт.
5067110	4895205067110	РВН - РС6 18W 4000K WHITE IP65	18	4000	1500	круг	ø241x77	0,70	1//10

\* На стр. 199 представлен светильник РВН-РС6-Е3 со встроенным блоком аварийного питания.

Код для заказа	Штрих-код	Артикул	Мощность, Вт		Цветовая темп., К	Световой поток		Время работы в аварийном режиме, мин	Размеры, øDxH, мм	Вес, кг	Упак., шт.
			штатный режим	аварийный режим		штатный режим	аварийный режим				
5044999	4895205044999	РВН-РС6-Е3 18W 4000K WHITE с БАП IP65	18	6	4 000	1 500	450	180	ø241x77	0,70	1/10

### РВН-РС7



**РВН-РС7-РА**



**РВН-РС7-ОА**

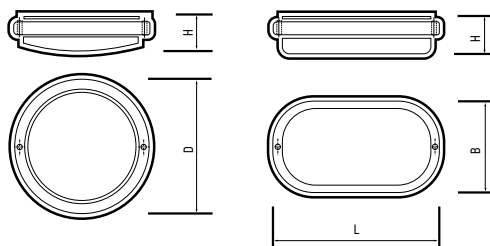

рассеиватель  
**ПОЛИПРОПИЛЕН**

цвет корпуса

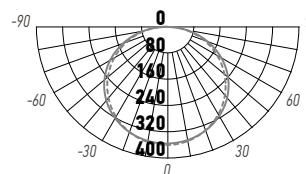

**РВН-РС7 12W**

	Код для заказа	Штрих-код	Артикул	Мощность, Вт	Входное напряжение, В	Цветовая темп., К	Световой поток, лм	Исполнение	Размеры, LxВxH, øDxH, мм	Вес, кг	Упак., шт.
НОВИНКА	5072190	4895205072190	РВН-РС7-ОА 12W 4000K WHITE IP65	12	~198-253	4 000	960	овал	158x85x38	0,09	1/40
НОВИНКА	5072213	4895205072213	РВН-РС7-ОА 18W 4000K WHITE IP65	18	~198-253	4 000	1440	овал	195x95x38	0,10	1/40
	5045927	4895205045927	РВН-РС7-РА 8W 4000K WHITE IP65	8	~198-253	4 000	640	круг	ø135x38	0,08	1/20
	5045941	4895205045941	РВН-РС7-РА 12W 4000K WHITE IP65	12	~198-253	4 000	960	круг	ø153x38	0,09	1/20
	5045989	4895205045989	РВН-РС7-РА 18W 4000K WHITE IP65	18	~198-253	4 000	1440	круг	ø174x38	0,12	1/20
НОВИНКА	5072176	4895205072176	РВН-РС7-РА 24W 4000K WHITE IP65	24	~198-253	4 000	1920	круг	ø195x38	0,18	1/40

### PBH-PC7-RSS

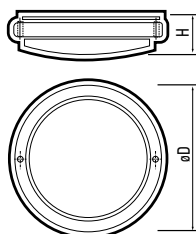

рассеиватель  
**ПОЛИПРОПИЛЕН**

цвет корпуса

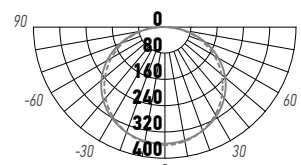

**PBH-PC7-RSS 12W**

Светильник оснащен встроенным оптико-акустическим датчиком и датчиком освещенности. Датчики автоматически включают и отключают светильник при обнаружении шумов в зоне действия датчика при заданном уровне освещенности.

Код для заказа	Штрих-код	Артикул	Мощность, Вт	Входное напряжение, В	Цветовая темп., К	Световой поток, лм	Оптический порог, люкс	Акустический порог, Дб	Угол охвата, м	Дальность действия, м	Время осв., с	Размеры, øDxH, мм	Вес, кг	Упак., шт.
5045965	4895205045965	PBH-PC7-RSS 12W 4000K WHITE IP65	12	~198-253	4000	960	10-20	30-40	120°	6	20	ø153x38	0,10	1/20
<b>НОВИНКА</b>	5072237	4895205072237	18	~198-253	4000	1440	10-20	30-40	120°	6	20	ø175x38	0,14	1/40
<b>НОВИНКА</b>	5072336	4895205072336	24	~198-253	4000	1920	10-20	30-40	120°	6	20	ø195x38	0,19	1/40

### PBH-PC7-RS

**НОВИНКА**

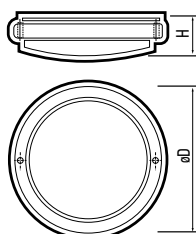

рассеиватель  
**ПОЛИПРОПИЛЕН**

цвет корпуса

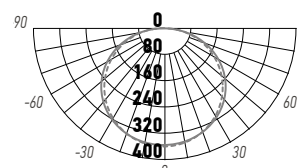

**PBH-PC7-RS 12W**

Светильник оснащен встроенным оптико-акустическим датчиком и датчиком освещенности. Датчики автоматически включают и отключают светильник при обнаружении шумов в зоне действия датчика при заданном уровне освещенности.

Код для заказа	Штрих-код	Артикул	Мощность, Вт	Входное напряжение, В	Цветовая темп., К	Световой поток, лм	Оптический порог, люкс	Угол охвата, м	Дальность действия, м	Время осв., с	Размеры, øDxH, мм	Вес, кг	Упак., шт.
5073050	4895205073050	PBH-PC7-RS 12W 4000K WHITE IP65	12	~198-253	4000	960	20	120°	6	20	ø155x38	0,11	1/40
5073074	4895205073074	PBH-PC7-RS 18W 4000K WHITE IP65	18	~198-253	4000	1440	20	120°	6	20	ø175x38	0,14	1/40
5073135	4895205073135	PBH-PC7-RS 24W 4000K WHITE IP65	24	~198-253	4000	1920	20	120°	6	20	ø195x38	0,18	1/40

## PBH-PC8

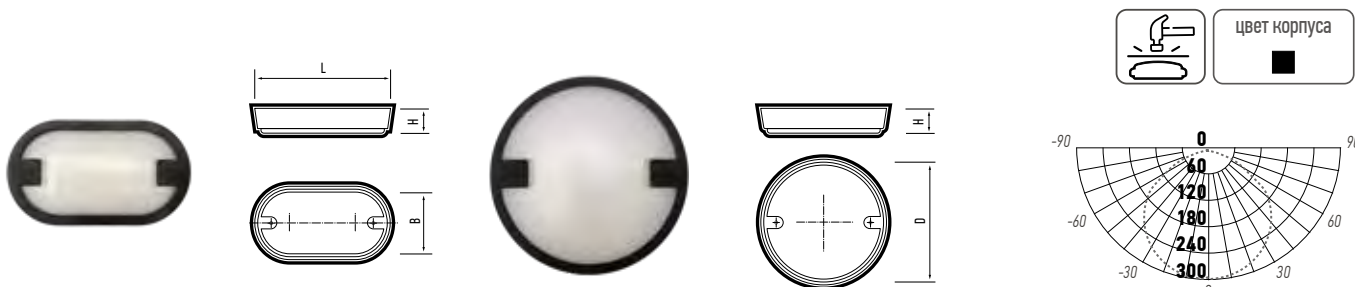

PBH-PC8-0A BL

PBH-PC8-RA BL

PBH-PC8-RA 12W

Код для заказа	Штрих-код	Артикул	Мощность, Вт	Световой поток, лм	Исполнение	Размеры, ЛхВхН, øDхН, мм	Вес, кг	Упак., шт.
5048492	4895205048492	PBH-PC8-0A 15W 4000K BL IP65	15	1200	овал	215x125x59	0,28	1/24
5048454	4895205048454	PBH-PC8-RA 12W 4000K BL IP65	12	1080	круг	ø170x62	0,27	1/20
5048478	4895205048478	PBH-PC8-RA 18W 4000K BL IP65	18	1440	круг	ø220x65	0,44	1/16

## PBH-PC9

**НОВИНКА**



PBH-PC9-0A WHITE

PBH-PC9-RA BLACK

PBH-PC9-RA 24W

Код для заказа	Штрих-код	Артикул	Мощность, Вт	Входное напряжение, В	Цветовая темп., К	Световой поток, Лм	Исполнение	Размеры, ЛхВхН, øDхН, мм	Вес, кг	Упак., шт.
НОВИНКА 5070172	4895205070172	PBH-PC9-0A 24W 4000K WHITE IP65	24	~165-265	4000	2400	овал	265x135x50	0,31	1/30
НОВИНКА 5070196	4895205070196	PBH-PC9-RA 24W 4000K BLACK IP65	24	~165-265	4000	2400	круг	ø221x44	0,34	1/30
5065970	4895205065970	PBH - PC9-RA 24W 4000K WHITE IP65	24	~165-265	4000	2400	круг	ø221x44	0,39	1/30

## PBH PC LV

**НОВИНКА**

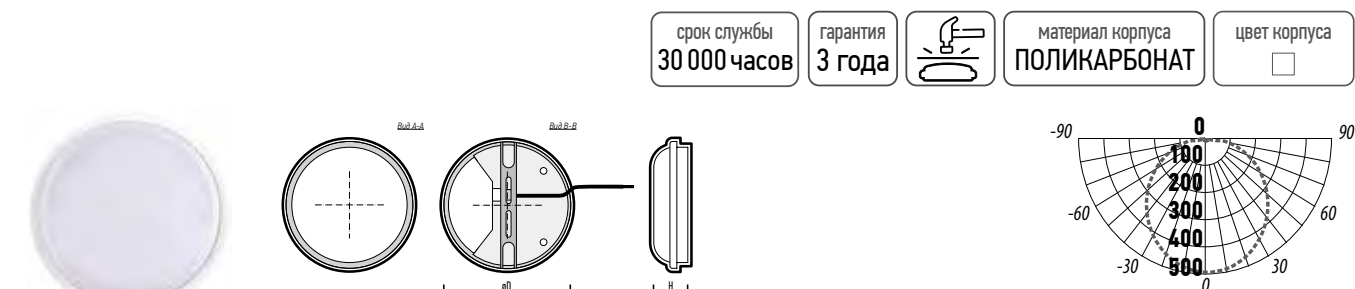

PBH PC LV 18W

Код для заказа	Штрих-код	Артикул	Мощность, Вт	Входное напряжение, В	Цветовая темп., К	Световой поток, Лм	Исполнение	Размеры, øDхН, мм	Вес, кг	Упак., шт.
5071391	4895205071391	PBH PC LV 12W DC12-48V/AC12-48V 4000K IP65	12	DC12-48/AC12-48	4000	1200	круг	ø165x60	0,18	1/20
5071414	4895205071414	PBH PC LV 18W DC12-48V/AC12-48V 4000K IP65	18	DC12-48/AC12-48	4000	1800	круг	ø215x70	0,28	1/20

Пылевлагозащищенные светодиодные светильники предназначены для освещения промышленных и сельскохозяйственных комплексов, складских помещений, автостоянок, гаражей, подвальных помещений, подъездов, лестниц, коридоров, банных комплексов, за исключением помещений саун и парилок.

Светильники крепятся при помощи крепежных клипс и монтажных винтов (входят в комплект).

Изделия можно использовать для наружного освещения, при условии, что светильники устанавливаются под навесом.

Драйвер входит в комплект поставки.

## ХАРАКТЕРИСТИКИ\*

Источник света, светодиоды.....	SMD2835
Коэффициент пульсации.....	< 5%
Индекс цветопередачи, Ra .....	> 85
Входное напряжение, В .....	~196–264
Коэффициент мощности, cos φ .....	> 0,90
Материал корпуса .....	поликарбонат
Цвет корпуса .....	белый
Материал рассеивателя .....	поликарбонат
Диапазон рабоч. температур, °С.....	-20...+40
Срок службы, часов .....	30 000–50 000
Гарантийный срок .....	3–5 лет

\*Если не указано иное.

## СВЕТИЛЬНИКИ ПРОМЫШЛЕННЫЕ

## 1.9



### PWP-C2

LED ударопрочность IK08 гарантия 3 года

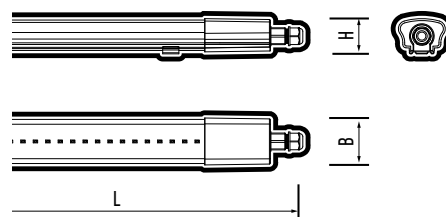
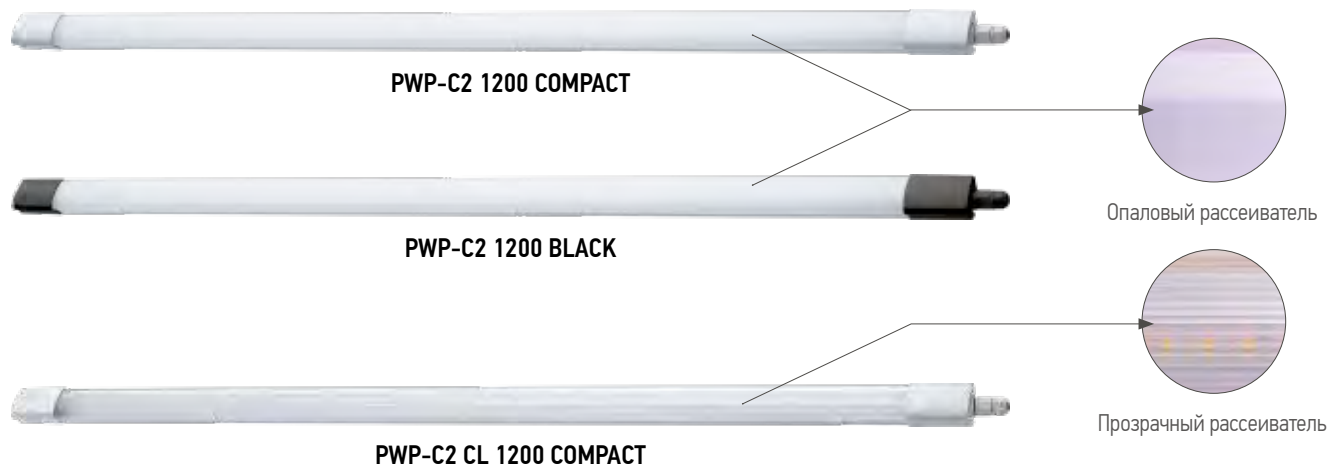

Сальник



Быстрозажимная клемма

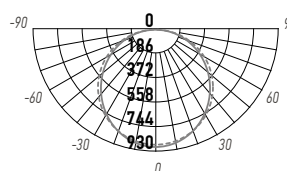

PWP-C2 CL 40W

### КОНСТРУКЦИЯ

Ударопрочный литой корпус из поликарбоната.  
 Два типа рассеивателя - опал, призма.  
 Снабжен встроенной быстрозажимной герметичной клеммой.

### ХАРАКТЕРИСТИКИ

Срок службы, часов ..... 40 000  
 Гарантийный срок ..... 3 года

Код для заказа	Штрих-код	Артикул	Мощность, Вт	Цветовая темп., К	Световой поток, лм	Тип рассеивателя	Цвет корпуса	Размеры, LxВxН, мм	Вес, кг	Упак., шт.
5016576	4895205016576	PWP-C2 1200 40W 4000K IP65 COMPACT	40	4 000	3 800	опаловый	белый	1200x46x34	0,29	1/30
5016590	4895205016590	PWP-C2 1200 40W 6500K IP65 COMPACT		6 500						
5017160	4895205017160	PWP-C2 1200 CL 40W 4000K IP65 COMPACT	40	4 000	3 800	прозрачный	белый	1200x46x34	0,29	1/30
5017184	4895205017184	PWP-C2 1200 CL 40W 6500K IP65 COMPACT		6 500						
5058552	4895205058552	PWP-C2 1200 40W 4000K BLACK IP65	40	4000	3800	опаловый	черный	1200x46x34	0,36	1/30
5058576	4895205058576	PWP-C2 1200 40W 6500K BLACK IP65		6500						

### PWP-C3

LED ударопрочность IK08 гарантия 5 лет



PWP-C3 600

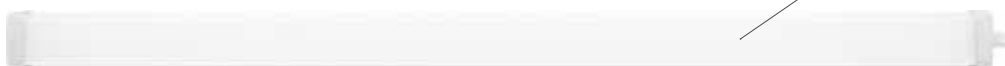

PWP-C3 1200

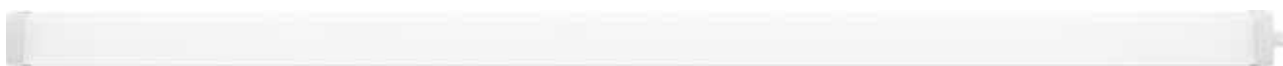

PWP-C3 1500

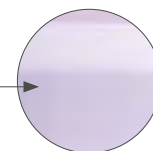

Опаловый рассеиватель

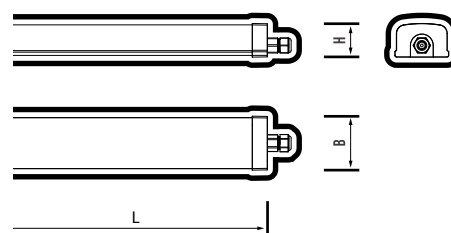

Сальник



Быстрозажимная клемма

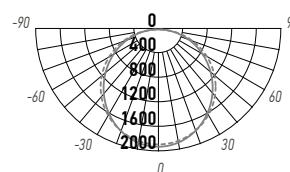

PWP-C3 40W

### КОНСТРУКЦИЯ

Корпус из поликарбоната и алюминия.  
 Рассеиватель – опал.  
 Светильник мгновенно включается.

### ХАРАКТЕРИСТИКИ

Материал корпуса ..... поликарбонат, алюминий  
 Срок службы, часов ..... 40 000  
 Гарантийный срок ..... 5 лет

Код для заказа	Штрих-код	Артикул	Мощность, Вт	Цветовая темп., К	Световой поток, лм	Размеры, LxВxН, мм	Вес, кг	Упак., шт.
5039308	4895205039308	PWP-C3 600 20W 4000K IP65 SHOPLIGHT	20	4 000	2 320	600x71x45	0,40	1/25
5039322	4895205039322	PWP-C3 600 20W 6500K IP65 SHOPLIGHT		6 500				
5039346	4895205039346	PWP-C3 1200 40W 4000K IP65 SHOPLIGHT	40	4 000	4 640	1200x71x45	0,70	1/12
5039360	4895205039360	PWP-C3 1200 40W 6500K IP65 SHOPLIGHT		6 500				
5017634	4895205017634	PWP-C3 1200 50W 4000K IP65 SHOPLIGHT	50	4 000	5 800	1200x71x45	0,75	1/12
5017658	4895205017658	PWP-C3 1200 50W 6500K IP65 SHOPLIGHT		6 500				
5008199	4895205008199	PWP-C3 1500 60W 4000K IP65 SHOPLIGHT	60	4 000	7 000	1500x71x45	0,95	1/12
5014138	4895205014138	PWP-C3 1500 60W 6500K IP65 SHOPLIGHT		6 500				

### PWP-C3 SPEC

LED

  
 СЕРТИФИЦИРОВАНО  
 ДЛЯ УЧЕБНЫХ ЗАВЕДЕНИЙ

Ra > 90

ударопрочность  
IK08

гарантия  
5 лет

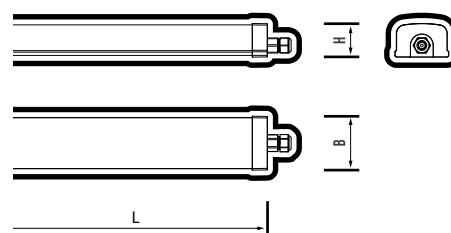

Сальник



Быстрозажимная клемма

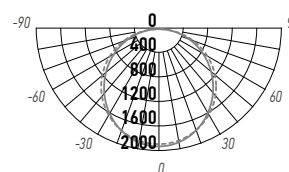

**PWP-C3 SPEC**

### КОНСТРУКЦИЯ

Светильник соответствует требованиям для применения в образовательных и дошкольных учреждениях.  
 Индекс цветопередачи Ra > 90.  
 Корпус из поликарбоната и алюминия.  
 Рассеиватель – опал.  
 Снабжен встроенной быстрозажимной герметичной клеммой.

### ХАРАКТЕРИСТИКИ

Материал корпуса ..... поликарбонат, алюминий  
 Срок службы, часов ..... 40 000  
 Гарантийный срок ..... 5 лет

Код для заказа	Штрих-код	Артикул	Мощность, Вт	Цветовая темп., К	Световой поток, лм	Размеры, LxВxН, мм	Вес, кг	Упак., шт.
5047495	4895205047495	PWP-C3 SPEC 1200 40W 4000K Ra90 IP65	40	4 000	4 800	1200x71x45	0,7	1/12

### PWP-C4

LED ударопрочность IK08

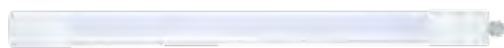

PWP-C4 600



PWP-C4 1200

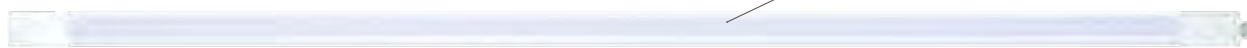

PWP-C4 1500

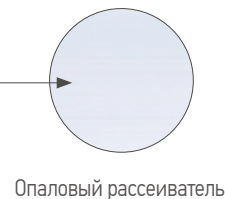

#### КОНСТРУКЦИЯ

- Ударопрочный корпус из поликарбоната.
- Рассеиватель – опал.
- Мгновенный старт.

#### ХАРАКТЕРИСТИКИ

- Срок службы, часов ..... 35 000
- Гарантийный срок ..... 2 года

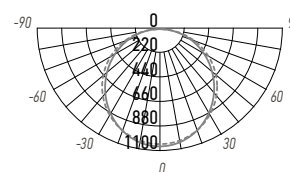
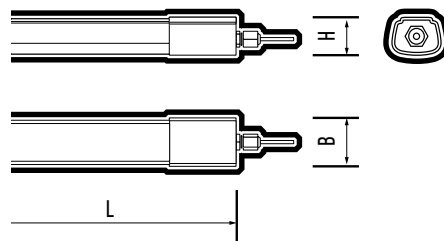

PWP-C4 36W

Код для заказа	Штрих-код	Артикул	Мощность, Вт	Цветовая темп., К	Световой поток, лм	Размеры, LxВxН, мм	Вес, кг	Упак., шт.
5016613	4895205016613	PWP-C4 600 18W 4000K IP65 COMPACT	18	4 000	1 980	600x38x28,5	0,14	1/40
5016637	4895205016637	PWP-C4 600 18W 6500K IP65 COMPACT		6 500				
5017672	4895205017672	PWP-C4 1200 36W 4000K IP65 COMPACT	36	4 000	3 960	1200x38x28,5	0,24	1/40
5016668	4895205016668	PWP-C4 1200 36W 6500K IP65 COMPACT		6 500				
5016675	4895205016675	PWP-C4 1500 45W 4000K IP65 COMPACT	45	4 000	4 950	1500x38x28,5	0,30	1/30
5016699	4895205016699	PWP-C4 1500 45W 6500K IP65 COMPACT		6 500				

### PWP-C5 PRO

LED	установка в линию	ударопрочность IK05	гарантия 3 года
-----	-------------------	---------------------	-----------------



PWP-C5 PRO 1200



PWP-C5 PRO 1200



Сквозная проводка

#### КОНСТРУКЦИЯ

Внутри корпуса светильника есть сквозная проводка, она дает возможность подключить в линию до 20 светильников.  
Корпус из поликарбоната.  
Рассеиватель – опал.

#### ХАРАКТЕРИСТИКИ

Угол светораспределения, гр° ..... 110°  
Индекс цветопередачи, Ra ..... > 80  
Входное напряжение, В ..... ~185–260  
Срок службы, часов ..... 35 000  
Гарантийный срок ..... 3 года

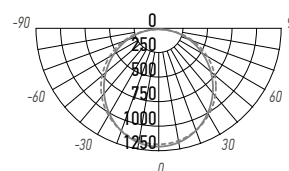
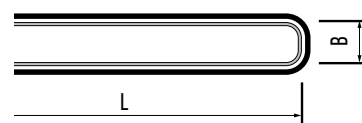

PWP-C5 PRO 36W

Код для заказа	Штрих-код	Артикул	Мощность, Вт	Цветовая темп., К	Световой поток, лм	Установка в линию, шт	Размеры, LxВxН, мм	Вес, кг	Упак., шт.
5040472	4895205040472	PWP-C5 PRO 1200 36W 4000K IP65	36	4 000	3 960	до 20	1200x70x56	0,97	1/16
5040496	4895205040496	PWP-C5 PRO 1200 36W 6500K IP65		6 500					

### PWP-C6 PRO



PWP-C6 PRO

#### КОНСТРУКЦИЯ

Ударопрочный корпус из поликарбоната.  
Светильники могут соединяться в линию (до 7 шт.) благодаря сквозной проводке.  
Есть дополнительные коннекторы, при помощи которых создаются световые конструкции. Все комплектующие поставляются отдельно.

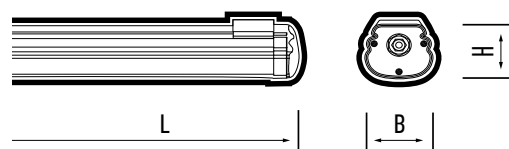

#### ХАРАКТЕРИСТИКИ

Индекс цветопередачи, Ra.....>80  
Входное напряжение, В.....~198–253  
Тип рассеивателя.....опал  
Срок службы, часов.....50 000  
Гарантийный срок.....5 лет

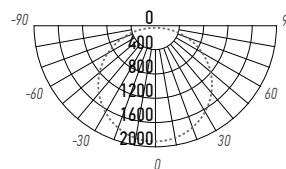

PWP-C6 PRO

Код для заказа	Штрих-код	Артикул	Мощность, Вт	Цветовая темп., К	Световой поток, лм	Установка в линию, шт	Размеры, LxBxH, мм	Вес, кг	Упак., шт.
5049062	4895205049062	PWP-C6 PRO 1500 50W 4000K IP65	50	4 000	6000	до 7	1500x86x70	1,50	1/12

### Аксессуары для PWP-C6 PRO



PWP-C6 CI  
коннектор I-обр.



PWP-C6 CL  
коннектор L-обр.



PWP-C6 CT  
коннектор T-обр.



PWP-C6 CX  
коннектор X-обр.

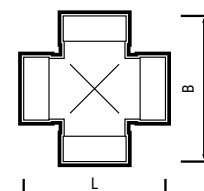
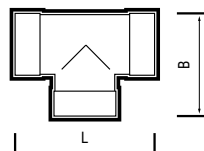
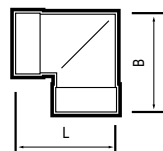
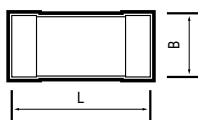

#### ХАРАКТЕРИСТИКИ

Материал.....пластик  
Гарантийный срок.....5 лет

Код для заказа	Штрих-код	Артикул	Размеры LxB, мм	Вес, кг	Упак., шт.
5049086	4895205049086	PWP-C6 CI коннектор I-обр.	120x85	0,01	1/50
5049109	4895205049109	PWP-C6 CL коннектор L-обр.	102x102	0,01	1/50
5049123	4895205049123	PWP-C6 CT коннектор T-обр.	120x102	0,01	1/50
5049147	4895205049147	PWP-C6 CX коннектор X-обр.	120x120	0,01	1/50

### PWP-C7 PRO

**НОВИНКА**

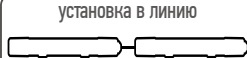
<b>LED</b>	световая отдача <b>140 Лм/Вт</b>	установка в линию 	ударопрочность <b>IK06</b>	гарантия <b>3 года</b>
------------	-------------------------------------	---	-------------------------------	---------------------------



PWP-C7 PRO

#### КОНСТРУКЦИЯ

Светильник имеет функцию переключения цветовой температуры: 3000К, 4000К, 6500К. Кнопка для регулировки находится на торце светильника.

Высокая световая отдача более 140 Лм/Вт.

Внутри корпуса светильника имеется сквозная проводка, что дает возможность подключения в линию.

Удобный монтаж.

#### ХАРАКТЕРИСТИКИ

- Индекс цветопередачи, Ra.....> 80
- Входное напряжение, В.....~175-265
- Тип рассеивателя..... опал
- Диапазон рабочих температур, °С..... -20°...+50°
- Срок службы, часов..... 35 000
- Гарантийный срок.....3 года

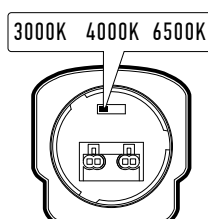

Переключатель цветовой температуры

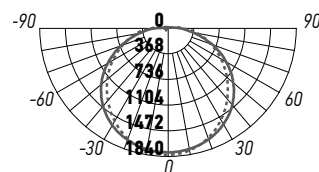
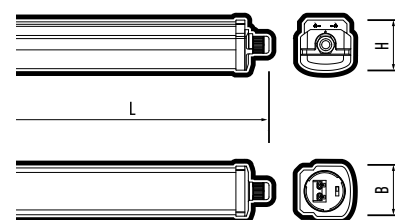

PWP-C7 PRO 48W

Код для заказа	Штрих-код	Артикул	Мощность, Вт	Цветовая темп., К	Световой поток, лм	Установка в линию, шт	Размеры, LxBxH, мм	Вес, кг	Упак., шт.
5068834	4895205068834	PWP-C7 PRO 1200 36w ЗССТ 3000К/4000К/6500К IP65	36	ЗССТ 3000К/4000К/6500К	5200	10	1245x50x50	0,46	1/20
5068858	4895205068858	PWP-C7 PRO 1500 48w ЗССТ 3000К/4000К/6500К IP65	48	ЗССТ 3000К/4000К/6500К	6800	8	1545x50x50	0,56	1/20

### Защитная решетка для светильников PWP



Предназначена для защиты светильников от попадания посторонних предметов. Идеально подходит для установки в спортзалах, на производствах, складах, парковках.

#### ХАРАКТЕРИСТИКИ

- Материал решетки..... армированная сталь
- Цвет решетки..... белый
- Способ установки..... накладной
- Гарантийный срок..... 2 года

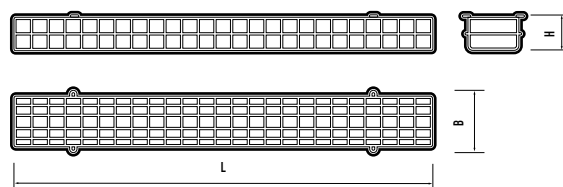

Код для заказа	Штрих-код	Артикул	Диаметр проволоки, мм	Габаритные размеры, LxBxH, мм	Вес, кг	Упак., шт.
5045477	4895205045477	Решетка защитная 1320x230x96 белая	ø3	1320x230x96	1,40	5
5069466	4895205069466	Решётка защитная 1600x230x95 белая	ø3	1600x230x95	1,50	6

### PWP-OS

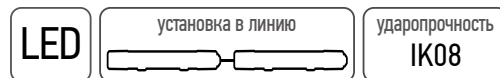

PWP-OS 600



PWP-OS 1200

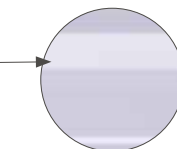

Опаловый рассеиватель

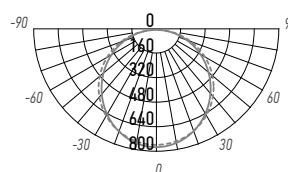
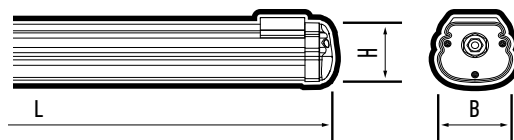

PWP-OS 36W

#### КОНСТРУКЦИЯ

- Ударопрочный корпус из цельнолитого поликарбоната.
- Соединение корпуса светильника с рассеивателем выполнено без стыков – это единый монолит.
- Рассеиватель – опал.
- Светильники могут соединяться в линию.

#### ХАРАКТЕРИСТИКИ

- Срок службы, часов ..... 30 000
- Гарантийный срок ..... 2 года

Код для заказа	Штрих-код	Артикул	Мощность, Вт	Цветовая темп., К	Световой поток, лм	Установка в линию, шт	Размеры, LxBxH, мм	Вес, кг	Упак., шт.
5003118A	4895205003118	PWP-OS 600 18W 4000K IP65	18	4 000	1 890	нет	600x65x58	0,36	1/12
5003125A	4895205003125	PWP-OS 600 18W 6500K IP65		6 500					
5003132A	4895205003132	PWP-OS 1200 36W 4000K IP65	36	4 000	3 780	до 15	1200x65x58	0,65	1/12
5003149A	4895205003149	PWP-OS 1200 36W 6500K IP65		6 500					

### PWP-T8

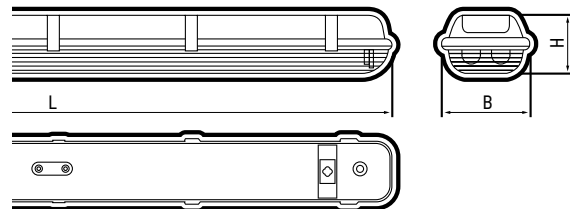

#### КОНСТРУКЦИЯ

- Светильник используется со светодиодными лампами T8 G13 Jazzway.
- Лампа в комплект не входит.

#### ХАРАКТЕРИСТИКИ

- Входное напряжение ..... ~230
- Материал корпуса ..... ABS-пластик
- Материал рассеивателя ..... полистирол
- Гарантийный срок ..... 2 года
- Срок службы ..... 30000 часов

Код для заказа	Штрих-код	Артикул	Максимально допустимая мощность лампы, Вт	Рекомендуемые лампы	Цвет корпуса	Габаритные размеры, LxBxH, мм	Вес, кг	Упак., шт.
5059511	4895205059511	PWP-T8 2x1200 LED G13 230B IP65	2x20	PLED T8, PLED T8 AGRO PLED T8 Food Meat, PLED T8 Food GREEN, JAZZWAY	серый	1268x106x75	0,89	1/12

Предназначены для наружного (устанавливаются под навесом) и внутреннего освещения, а именно для освещения торговых, выставочных, промышленных и складских помещений, производственных и сельскохозяйственных комплексов, ангаров и территорий с большими монтажными высотами.

## ХАРАКТЕРИСТИКИ\*

Источник света, светодиоды ..... SMD2835  
Материал корпуса ..... литой алюминий  
Цвет корпуса ..... черный/серый  
Срок службы, часов ..... 30 000–50 000  
Гарантийный срок ..... 2–5 лет

\* Если не указано иное.

## СВЕТИЛЬНИКИ ДЛЯ ВЫСОКИХ ПРОЛЕТОВ

## 1.10

LED 230 В IP65  EAC

### PHB 03 PRO-5

световая отдача  
190 Лм/Вт

ударопрочность  
IK06

У2

гарантия  
5 лет

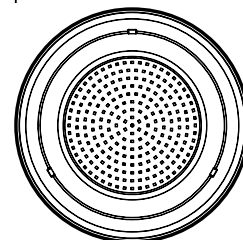
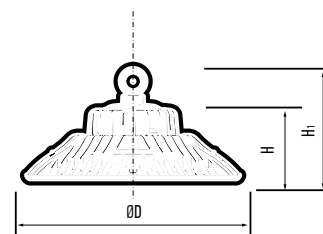

#### КОНСТРУКЦИЯ

Алюминиевый конвекционный радиатор обеспечивает эффективное охлаждение корпуса светильника.

Высокая световая отдача PHB 03 PRO-5 100W 120° – 190 Лм/Вт.

Для тросового крепления рекомендуется использовать кронштейн НВ, приобретается отдельно. Код для заказа 5025530 (см. стр. 124).

#### ХАРАКТЕРИСТИКИ

Индекс цветопередачи, Ra.....	> 75
Коэффициент пульсации.....	< 5%
Входное напряжение, В.....	~100–265
Коэффициент мощности, cos φ.....	> 0,90
Материал рассеивателя.....	закаленное стекло
Цвет корпуса.....	черный
Диапазон рабочих температур, °С.....	–40...+50
Срок службы, часов.....	50 000
Гарантийный срок.....	5 лет

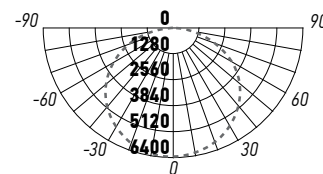

PHB 03 PRO-5 100W

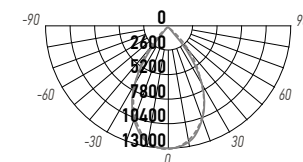

PHB 03 PRO-5 150W

Код для заказа	Штрих-код	Артикул	Мощность, Вт	Цветовая темп., К	Световой поток, Лм	Угол светораспределения	Высота установки, м	Размеры, ØDxHxH1, мм	Вес, кг	Упак., шт.
5040519	4895205040519	PHB 03 PRO-5 100W 5000K 60° IP65	100	5 000	14 000	60°	8–16	Ø260x116/156	2,40	1
5032248	4895205032248	PHB 03 PRO-5 100W 5000K 120° IP65			19 000	120°	8–12			
5032255	4895205032255	PHB 03 PRO-5 150W 5000K 60° IP65	150	5 000	21 000	60°	8–16	Ø310x121/161	2,90	1
5040526	4895205040526	PHB 03 PRO-5 200W 5000K 60° IP65	200	5 000	28 000	60°	12–24	Ø360x124/164	3,30	1
5040533	4895205040533	PHB 03 PRO-5 250W 5000K 60° IP65	250	5 000	35 000	60°	12–32	Ø360x124/164	3,30	1
5025530	4895205025530	Кронштейн НВ для светильников PHB (универсальный)						120x18x44	0,225	1

### PHB 04 PRO-5

световая отдача  
140 Лм/Вт

ударопрочность  
IK08

У2

гарантия  
5 лет



PHB 04 PRO-5 (без датчика)

#### АКСЕССУАРЫ ДЛЯ СВЕТИЛЬНИКА PHB 04 PRO-5 ПРИОБРЕТАЮТСЯ ОТДЕЛЬНО



Датчик движения предназначен для автоматического включения и отключения светильника при появлении движущихся объектов в зоне обнаружения.

#### КОНСТРУКЦИЯ

Алюминиевый конвекционный радиатор обеспечивает эффективное охлаждение корпуса светильника. Высокая световая отдача – 140 Лм/Вт. Светильник может быть доукомплектован дополнительными аксессуарами (приобретаются отдельно): датчик движения, пульт управления, крепление «Ли́ра» 100 Вт, крепление «Ли́ра» 150 Вт, крепление «Ли́ра» 200 Вт. Режим работы 24/7

#### ХАРАКТЕРИСТИКИ

Угол светораспределения, гр° ..... 90°  
 Индекс цветопередачи, Ra ..... > 85  
 Коэффициент пульсации ..... < 5%  
 Диапазон рабочего напряжения, В ..... ~100–253  
 Коэффициент мощности, cos φ ..... > 0,95  
 Материал рассеивателя ..... поликарбонат  
 Цвет корпуса ..... черный  
 Диапазон рабочих температур, °С ..... -35...+40  
 Срок службы, часов ..... 50 000  
 Гарантийный срок ..... 5 лет

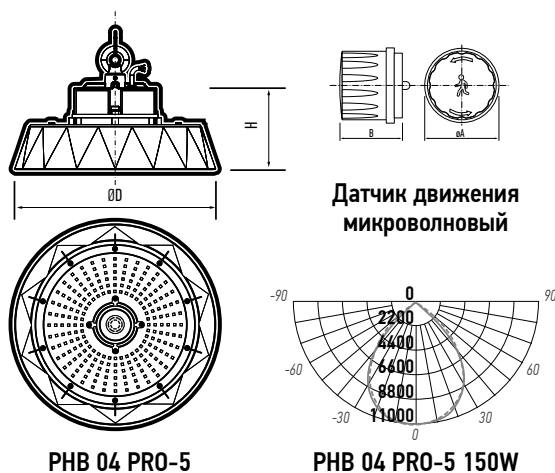

#### АКСЕССУАРЫ ДЛЯ СВЕТИЛЬНИКА PHB 04 PRO-5 (ПРИОБРЕТАЮТСЯ ОТДЕЛЬНО)

Код для заказа	Штрих-код	Артикул	Размеры, øAxH, мм	Упак., шт.
5042223	4895205042223	PHB 04 PRO-5 Модуль датчика движения IP65	ø30x31,3	1
5042230	4895205042230	PHB 04 PRO-5 Пульт управления	140x55	1
5042254	4895205042254	PHB 04 PRO-5 Крепление Ли́ра для 100 Вт		1
5045675	4895205045675	PHB 04 PRO-5 Крепление Ли́ра для 150 Вт		1
5045682	4895205045682	PHB 04 PRO-5 Крепление Ли́ра для 200 Вт		1

Код для заказа	Штрих-код	Артикул	Мощность, Вт	Цветовая темп., К	Световой поток, Лм	Высота установки, м	Размеры, øDxH, мм	Вес, кг	Упак., шт.
5042216	4895205042216	PHB 04 PRO-5 100W 5000K 90° IP65	100	5 000	14 000	6–12	ø262x172	1,90	1
5045651	4895205045651	PHB 04 PRO-5 150W 5000K 90° IP65	150	5 000	21 000	8–16	ø301x175	2,20	1
5045668	4895205045668	PHB 04 PRO-5 200W 5000K 90° IP65	200	5 000	28 000	12–24	ø350x175	3,30	1

### PHB 06 PRO-5

Световая отдача  
180 Лм/Вт

ударопрочность  
IK06

У1

гарантия  
5 лет

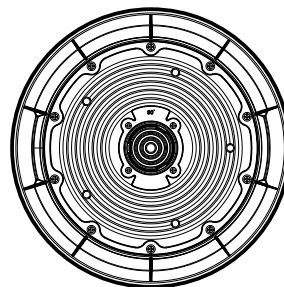
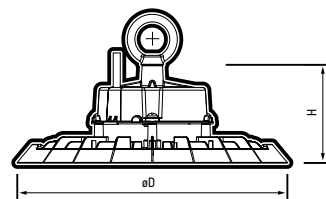

#### КОНСТРУКЦИЯ

Алюминиевый конвекционный радиатор обеспечивает эффективное охлаждение корпуса светильника.

Высокая световая отдача – 180 Лм/Вт.

Для тросового крепления рекомендуется использовать кронштейн НВ, приобретается отдельно. Код для заказа 5025530 (см. стр. 124).

#### ХАРАКТЕРИСТИКИ

Индекс цветопередачи, Ra.....	>80
Коэффициент пульсации.....	<5%
Входное напряжение, В.....	~100-265
Коэффициент мощности, cos φ.....	>0,9
Материал рассеивателя.....	поликарбонат
Цвет корпуса.....	черный
Диапазон рабочих температур, °С.....	-40...+50
Срок службы, часов.....	50000
Гарантийный срок.....	5 лет

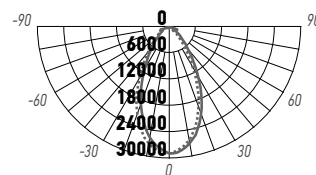

PHB 06 PRO-5 200W 60°

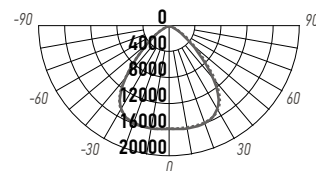

PHB 06 PRO-5 200W 90°

Код для заказа	Штрих-код	Артикул	Мощность, Вт	Цветовая температура, К	Световой поток, Лм	Угол светораспределения	Кэф-фициент мощности	Высота установки, м	Размеры, øDxH, мм	Вес, кг	Упак., шт.
5064058	4895205064058	PHB 06 PRO-5 150W 5000K 60° IP65	150	5000	27000	60°	0,9	8-16	ø286x105	1,70	1
5064065	4895205064065	PHB 06 PRO-5 200W 5000K 60° IP65	200	5000	36000	60°	0,9	12-24	ø326x105	1,85	1
5059320	4895205059320	PHB 06 PRO-5 100W 5000K 90° IP65	100	5000	18000	90°	0,9	6-12	ø244x105	1,55	1
5059337	4895205059337	PHB 06 PRO-5 150W 5000K 90° IP65	150	5000	27000	90°	0,9	8-16	ø286x105	1,70	1
5059344	4895205059344	PHB 06 PRO-5 200W 5000K 90° IP65	200	5000	36000	90°	0,9	12-24	ø326x105	1,85	1

### PHB UFO 04

ударопрочность  
IK05

У2

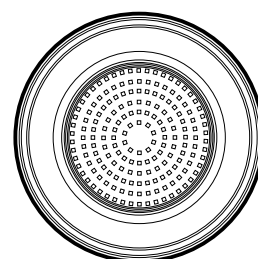
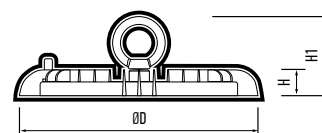

### КОНСТРУКЦИЯ

Светильник комплектуется рым-болтом. Алюминиевый конвекционный радиатор обеспечивает эффективное охлаждение корпуса светильника. Для тросового крепления рекомендуется использовать кронштейн НВ, приобретается отдельно. Код для заказа 5025530 (см. стр. 124).

### ХАРАКТЕРИСТИКИ

Угол светораспределения, гр° ..... 120°  
 Индекс цветопередачи, Ra ..... > 80  
 Коэффициент пульсации ..... < 5%  
 Входное напряжение, В ..... ~198–253  
 Коэффициент мощности, cos φ ..... > 0,90  
 Материал рассеивателя ..... закаленное стекло  
 Цвет корпуса ..... черный  
 Диапазон рабочих температур, °С ..... -20...+40  
 Срок службы, часов ..... 30 000  
 Гарантийный срок ..... 3 года

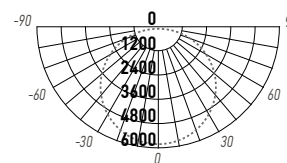

PHB UFO 04 150W

Код для заказа	Штрих-код	Артикул	Мощность, Вт	Цветовая темп., К	Световой поток, Лм	Высота установки, м	Размеры, ØDxHxH1, мм	Вес, кг	Упак., шт.	
5045507	4895205045507	PHB UFO 04 50W 4000K 120° IP65	50	4 000	5 000	5–8	Ø240x38x75	0,91	1/10	
5045521	4895205045521	PHB UFO 04 50W 5000K 120° IP65		5 000						
5045545	4895205045545	PHB UFO 04 100W 4000K 120° IP65	100	4 000	10 000	6–12	Ø240x38x75	0,91	1/10	
5045569	4895205045569	PHB UFO 04 100W 5000K 120° IP65		5 000						
5045590	4895205045590	PHB UFO 04 150W 4000K 120° IP65	150	4 000	15 000	8–14	Ø284x38x75	1,29	1/10	
5045613	4895205045613	PHB UFO 04 150W 5000K 120° IP65		5 000						
5045637	4895205045637	PHB UFO 04 200W 5000K 120° IP65	200	5 000	20 000	8–16	Ø315x41x78	1,60	1/10	
5025530	4895205025530	Кронштейн НВ для светильников PHB (универсальный)						120x18x44	0,225	1

### PHB UFO 10

ударопрочность  
IK05

У2

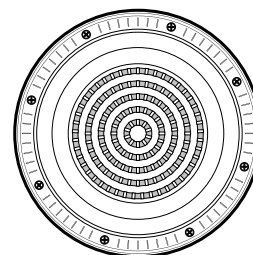
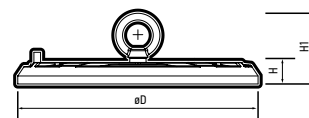

#### КОНСТРУКЦИЯ

Светильник комплектуется рым-болтом. Алюминиевый конвекционный радиатор обеспечивает эффективное охлаждение корпуса светильника. Для тросового крепления рекомендуется использовать кронштейн НВ, приобретается отдельно. Код для заказа 5025530 (см. стр. 124).

#### ХАРАКТЕРИСТИКИ

Угол светораспределения, гр°.....	90°
Индекс цветопередачи, Ra.....	>80
Коэффициент пульсации.....	< 5%
Входное напряжение, В.....	~198–253
Коэффициент мощности, cos φ.....	>0,90
Материал рассеивателя.....	поликарбонат
Цвет корпуса.....	черный
Диапазон рабочих температур, °С.....	-20...+40
Срок службы, часов.....	30 000
Гарантийный срок.....	3 года

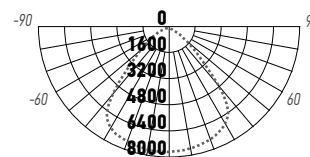

PHB UFO 10 150W

Код для заказа	Штрих-код	Артикул	Мощность, Вт	Цветовая темп., К	Световой поток, Лм	Высота установки, м	Размеры, ØDxHxH1, мм	Вес, кг	Упак., шт.
5052413	4895205052413	PHB UFO 10 50w 5000K 90° IP65	50	5000	5000	5-8	ø235x32x68	0,60	1/10
5052437	4895205052437	PHB UFO 10 100w 4000K 90° IP65	100	4000	10000	6-12	ø235x32x68	0,60	1/10
5052451	4895205052451	PHB UFO 10 100w 5000K 90° IP65	100	5000	10000	6-12	ø235x32x68	0,60	1/10
5052475	4895205052475	PHB UFO 10 150w 4000K 90° IP65	150	4000	15000	8-14	ø277x32x68	0,80	1/10
5052499	4895205052499	PHB UFO 10 150w 5000K 90° IP65	150	5000	15000	8-14	ø277x32x68	0,80	1/10
5052512	4895205052512	PHB UFO 10 200w 5000K 90° IP65	200	5000	20000	8-16	ø308x32x68	1,00	1/10

### PHB NLO 02

ударопрочность  
IK08

У1

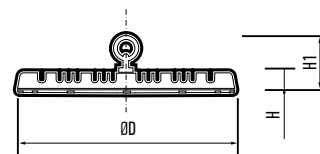

#### КОНСТРУКЦИЯ

Корпус из литого алюминия с высоким уровнем теплоотвода.  
Светильник комплектуется несъемным линейным блоком питания, рым-болтом для подвеса.  
Для тросового крепления рекомендуется использовать кронштейн НВ, приобретается отдельно. Код для заказа 5025530 (см. стр. 124).

#### ХАРАКТЕРИСТИКИ

Угол светораспределения, гр°..... 90°  
Индекс цветопередачи, Ra..... > 80  
Коэффициент пульсации..... < 5%  
Входное напряжение, В..... ~185–260  
Коэффициент мощности, cos φ..... > 0,90  
Материал рассеивателя..... поликарбонат  
Цвет корпуса..... серый  
Диапазон рабочих температур, °С..... –40...+50  
Срок службы, часов..... 40 000  
Гарантийный срок..... 3 года

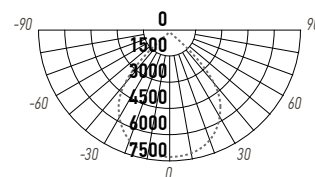
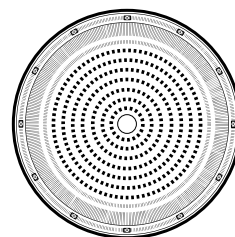

PHB NLO 02 150W

Код для заказа	Штрих-код	Артикул	Мощность, Вт	Цветовая темп., К	Световой поток, Лм	Высота установки, м	Размеры, ØDxHxH1, мм	Вес, кг	Упак., шт.
5040373	4895205040373	PHB NLO 02 50W 5000K 90° IP65	50	5 000	5 000	3	Ø201x38x88	0,56	1/20
5040397	4895205040397	PHB NLO 02 100W 5000K 90° IP65	100	5 000	10 000	5	Ø260x42x88	1,00	1/10
5040410	4895205040410	PHB NLO 02 150W 5000K 90° IP65	150	5 000	15 000	6	Ø301x34x88	1,19	1/10
5040434	4895205040434	PHB NLO 02 200W 5000K 90° IP65	200	5 000	20 000	8	Ø330x43x88	1,39	1/5

### КРОНШТЕЙН НВ



Кронштейн НВ  
(в сборе)



ПРИМЕР ПОДВЕСА СВЕТИЛЬНИКА  
НА КРОНШТЕЙНЕ НВ

#### КРЕПЕЖНЫЕ ЭЛЕМЕНТЫ В КОМПЛЕКТЕ



Шайба  $\varnothing 8$  Болт М10 Болт М8

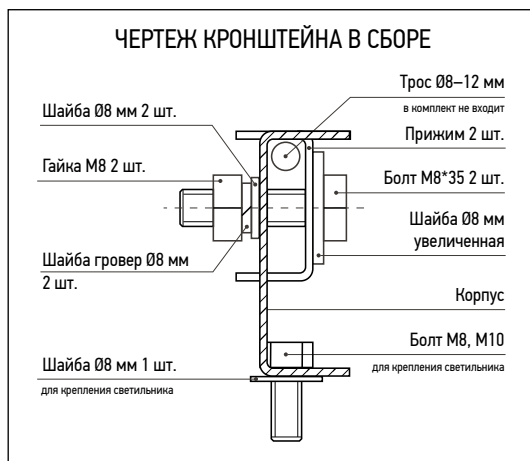

#### ЧЕРТЕЖ КРОНШТЕЙНА В СБОРЕ

Трос  $\varnothing 8-12$  мм  
в комплект не входит

Прижим 2 шт.

Болт М8\*35 2 шт.

Шайба  $\varnothing 8$  мм увеличенная

Корпус

Болт М8, М10 для крепления светильника

Шайба  $\varnothing 8$  мм 2 шт.

Шайба гровер  $\varnothing 8$  мм 2 шт.

Гайка М8 2 шт.

Шайба  $\varnothing 8$  мм 2 шт.

Шайба  $\varnothing 8$  мм 1 шт. для крепления светильника

Кронштейн НВ предназначен для светильников имеющих резьбу М8 и М10 для крепления на горизонтальных тросах.

#### КОНСТРУКЦИЯ

Крепление устанавливается вместо штатного рым-болта путем прикручивания его прилагающимся болтом в отверстие рым-болта. Обеспечивает надежную фиксацию светильника на тросе, предотвращая свободное перемещение по тросу и раскачивание светильника вдоль троса.

#### КОМПЛЕКТНОСТЬ

Кронштейн (в сборе) ..... 1 шт.  
 Болт М8 для крепления светильника ..... 1 шт.  
 Болт М10 для крепления светильника ..... 1 шт.  
 Шайба  $\varnothing 8$  ..... 1 шт.

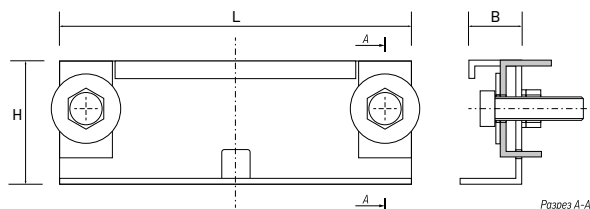

Код для заказа	Штрих-код	Артикул	Размеры, LxВxН, мм	Вес, кг	Упак., шт.
5025530	4895205025530	Кронштейн НВ для светильников РНВ (универсальный)	120x18x44	0,23	1

### PPI-01 SPORT

**НОВИНКА**

индекс  
цветопередачи  
**Ra >90**

ударопрочность  
**IK08**

**У1**

гарантия  
**5 лет**



Поворотные кронштейны  
(входят в комплект)

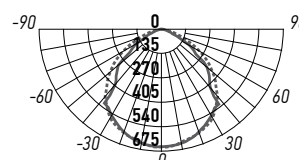
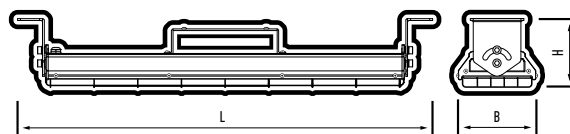
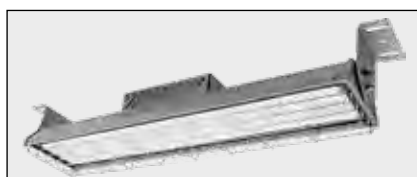

**PPI-01 SPORT 75W**

Светильник предназначен для освещения спортивных объектов, а также для освещения торговых, промышленных и складских помещений, производственных и сельскохозяйственных комплексов, ангаров.

### КОНСТРУКЦИЯ

Корпус из литого алюминия.  
Для защиты светодиодов применяется закаленное стекло.  
Минимальный слепящий эффект. Показатель дискомфорта UGR<20.  
Комплектуется прочной защитной решеткой.  
Крепление для монтажа входит в комплект поставки.

### ХАРАКТЕРИСТИКИ

Угол светораспределения модуля в продольной и поперечной плоскостях, гр° ..... 90°  
Индекс цветопередачи, Ra ..... > 90  
Коэффициент пульсации ..... < 5%  
Входное напряжение, В ..... ~120-277  
Коэффициент мощности, cos φ ..... > 0,90  
Материал рассеивателя ..... закаленное стекло  
Цвет корпуса ..... серый  
Диапазон рабочих температур, °С ..... -20° ... +40°  
Срок службы, часов ..... 50 000  
Гарантийный срок ..... 5 лет

Код для заказа	Штрих-код	Артикул	Мощность, Вт	Цветовая темп., К	Световой поток, Лм	Высота установки, м	Размеры, LxВxН, мм	Вес, кг	Упак., шт.
5070943	4895205070943	PPI- 01 SPORT 75W 4000K GR IP65	75	4000	9000	4-10	695x131x115	3,10	1/2

### PPI-01

световая отдача  
140 Лм/Вт

ударопрочность  
IK08

У1

гарантия  
5 лет

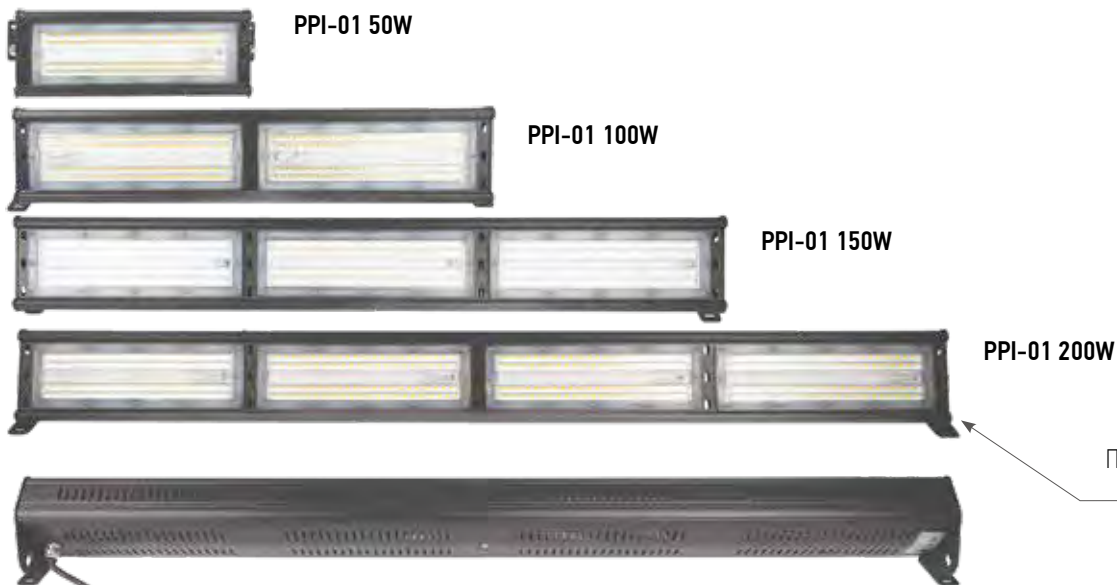

Светильники могут крепиться на стены, потолки и пол с возможностью регулировки угла наклона  $\pm 60^\circ$ .

### КОНСТРУКЦИЯ

- Корпус из литого алюминия.
- Для защиты светодиодов применяется вторичная оптика.
- Высокая световая отдача – 140 Лм/Вт.
- Встроенный драйвер входит в комплект поставки.
- Крепление для монтажа входит в комплект поставки.

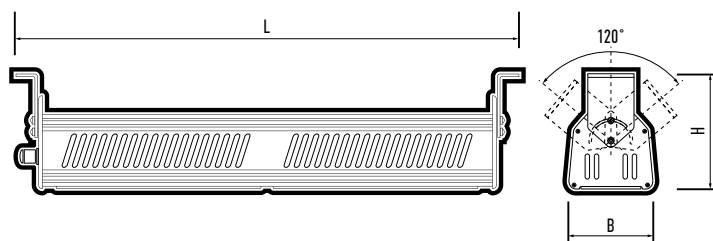

### ХАРАКТЕРИСТИКИ

- Угол светораспределения модуля в продольной и поперечной плоскостях, гр° ..... 120° / 60°
- Индекс цветопередачи, Ra ..... > 80
- Коэффициент пульсации ..... < 5%
- Входное напряжение, В ..... ~ 100-253
- Коэффициент мощности, cos φ ..... > 0,90
- Материал линзового модуля ..... поликарбонат
- Цвет корпуса ..... темно-серый
- Диапазон рабочих температур, °С ..... -40...+50
- Срок службы, часов ..... 50 000
- Гарантийный срок ..... 5 лет

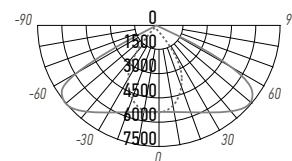

PPI-01 100W

Код для заказа	Штрих-код	Артикул	Мощность, Вт	Световой поток, Лм	Высота установки, м	Размеры, LxBxH, мм	Вес, кг	Упак., шт.
5047198	4895205047198	PPI-01 50W 5000K IP65	50	7 000	4–10	295x115x105	1,30	1/8
5005495A	4895205005495	PPI-01 100W 5000K IP65	100	14 000	6–12	570x115x105	2,80	1
5005501A	4895205005501	PPI-01 150W 5000K IP65	150	21 000	8–14	840x115x105	3,80	1
5005518A	4895205005518	PPI-01 200W 5000K IP65	200	28 000	8–16	1115x115x105	5,00	1

### PPI-02

ударопрочность  
IK07

У1



PPI-02 2x50W



PPI-02 4x50W



PPI-02 8x50W



PPI-02 3x50W



PPI-02 6x50W

Светильники могут крепиться на стены, потолки и осветительные мачты с возможностью широкого спектра регулировок, как отдельных модулей, так и конструкции в целом. Можно использовать для внутреннего и наружного освещения.

#### КОНСТРУКЦИЯ

Корпус из литого алюминия.

Для защиты светодиодов применяется вторичная оптика.

Светильники должны быть установлены на поверхности при помощи крепления типа «Ли́ра» (входит в комплект).

Встроенный драйвер входит в комплект поставки.

#### ХАРАКТЕРИСТИКИ

Угол светораспределения модуля в продольной и поперечной плоскостях, гр°..... 120° / 60°  
 Индекс цветопередачи, Ra..... > 80  
 Коэффициент пульсации..... < 5%  
 Входное напряжение, В..... ~100–265  
 Коэффициент мощности, cos φ..... > 0,90  
 Материал линзового модуля..... поликарбонат  
 Диапазон рабочих температур, °С..... -40...+50  
 Срок службы, часов..... 30 000  
 Гарантийный срок..... 3 года

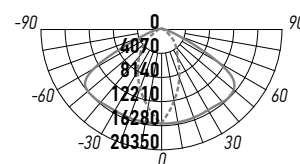
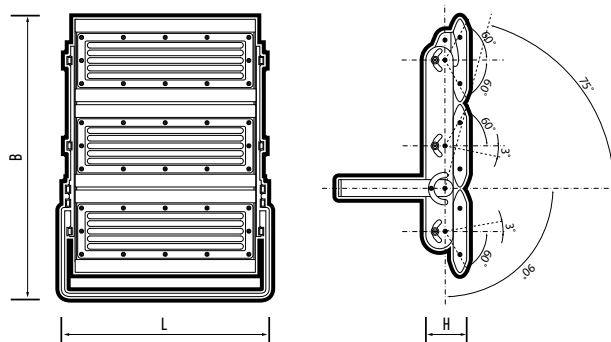

PPI-02 4x50W

Код для заказа	Штрих-код	Артикул	Мощность, Вт	Цветовая темп., К	Световой поток, Лм	Размеры, ЛxВxН, мм	Вес, кг	Упак., шт.
5016231	4895205016231	PPI-02 2x50W 6500K IP65	100	6500	12 000	305x285x65	2,30	1
5016248	4895205016248	PPI-02 3x50W 6500K IP65	150	6500	18 000	305x415x65	3,00	1
5016255	4895205016255	PPI-02 4x50W 6500K IP65	200	6500	24 000	565x285x65	4,00	1
5016262	4895205016262	PPI-02 6x50W 6500K IP65	300	6500	36 000	565x415x65	5,80	1
5016279	4895205016279	PPI-02 8x50W 6500K IP65	400	6500	48 000	565x535x65	8,20	1

### PPI-03

ударопрочность  
IK05

У2



PPI-03 50W



PPI-03 100W



PPI-03 150W



PPI-03 200W

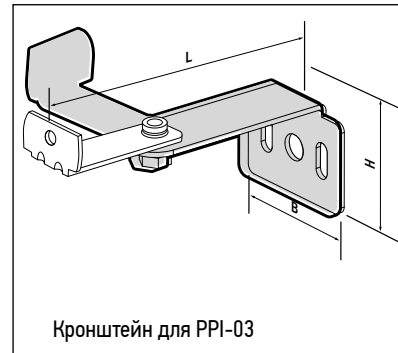

Кронштейн для PPI-03



Проушины  
(входят в комплект)

### КОНСТРУКЦИЯ

Корпус из литого алюминия. Материал рассеивателя - защитное прозрачное термостойкое стекло.

В комплект поставки входят проушины, предназначенные для подвесного монтажа светильника.

Встроенный драйвер входит в комплект поставки.

Для накладного крепления рекомендуется использовать кронштейн для PPI-03 (входит в комплект поставки).

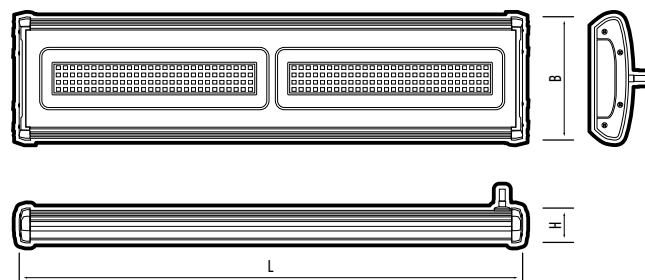

### ХАРАКТЕРИСТИКИ

Угол светораспределения, гр°.....	120°
Индекс цветопередачи, Ra.....	> 80
Коэффициент пульсации.....	< 5%
Входное напряжение, В.....	~198-253
Коэффициент мощности, cos φ.....	> 0,90
Диапазон рабочих температур, °С.....	-20...+40
Срок службы, часов.....	30 000
Гарантийный срок.....	3 года

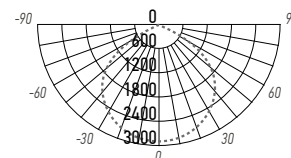

PPI-03 100W

Код для заказа	Штрих-код	Артикул	Мощность, Вт	Световой поток, Лм	Высота установки, м	Размеры, ЛхВхН, мм	Вес, кг	Упак., шт.
5049048	4895205049048	PPI-03 50W 5000K 120° IP65	50	5 000	4-10	241x120x35	0,39	1/20
5024052	4895205024052	PPI-03 100W 5000K 120° IP65	100	10 000	5-12	491x120x35	1,14	1/10
5024076	4895205024076	PPI-03 150W 5000K 120° IP65	150	15 000	6-12	741x120x35	1,69	1/6
5024090	4895205024090	PPI-03 200W 5000K 120° IP65	200	20 000	8-14	991x120x35	2,24	1/6
5061088	4895205061088	Кронштейн для PPI-03				112x50x41	0,20	1/100

### PPI-04

ударопрочность  
IK07

У1



PPI-04 50W



PPI-04 100W



PPI-04 150W



PPI-04 200W



Поворотные кронштейны  
(входят в комплект)

Светильники могут крепиться на стены, потолки и пол с возможностью регулировки угла наклона  $\pm 60^\circ$ .

### КОНСТРУКЦИЯ

Корпус из литого алюминия.  
Для защиты светодиодов применяется вторичная оптика.  
Крепление для подвешивания входит в комплект поставки.  
Встроенный драйвер входит в комплект поставки.

### ХАРАКТЕРИСТИКИ

Угол светораспределения в поперечной и продольной плоскостях,  $\text{гр}^\circ$ .....  $60^\circ/120^\circ$   
Индекс цветопередачи, Ra.....  $> 80$   
Коэффициент пульсации.....  $< 5\%$   
Входное напряжение, В.....  $\sim 198-253$   
Коэффициент мощности,  $\cos \phi$ .....  $> 0,90$   
Диапазон рабочих температур,  $^\circ\text{C}$ .....  $-40...+50$   
Срок службы, часов..... 50 000  
Гарантийный срок..... 3 года

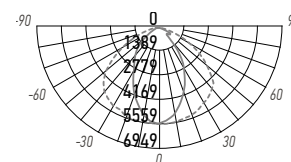
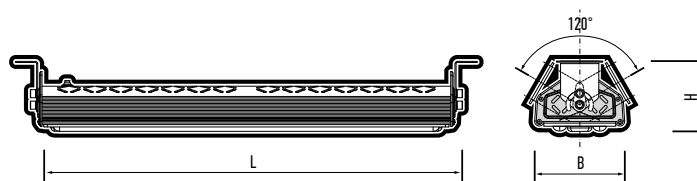

PPI-04 100W

Код для заказа	Штрих-код	Артикул	Мощность, Вт	Цветовая темп., К	Световой поток, Лм	Высота установки, м	Размеры, ЛхВхН, мм	Вес, кг	Упак., шт.
5044357	4895205044357	PPI-04 50W 5000K IP65	50	5000	5000	4	285x118x78	0,80	1/10
5044364	4895205044364	PPI-04 100W 5000K IP65	100	5000	10000	6	545x118x78	1,25	1/5
5044371	4895205044371	PPI-04 150W 5000K IP65	150	5000	15000	8	827x118x78	1,80	1/5
5044388	4895205044388	PPI-04 200W 5000K IP65	200	5000	20000	10	1076x118x78	2,25	1/5

- 2.1 ПРОЖЕКТОРЫ СВЕТОДИОДНЫЕ
- 2.2 СВЕТИЛЬНИКИ УЛИЧНЫЕ
- 2.3 СВЕТИЛЬНИКИ ПАРКОВЫЕ
- 2.4 СВЕТИЛЬНИКИ АРХИТЕКТУРНЫЕ
- 2.5 СВЕТИЛЬНИКИ ЛАНДШАФТНЫЕ

# СВЕТИЛЬНИКИ ДЛЯ НАРУЖНОГО ОСВЕЩЕНИЯ

Предназначены для наружного и ландшафтного освещения фасадов зданий, памятников архитектуры, парков, площадей, дворовых территорий, автостоянок, спортивных площадок, рекламных стендов, складских и промышленных помещений, цехов, торговых комплексов. Устанавливаются на опорную поверхность при помощи крепления типа «Ли́ра». Крепление регулируется винтами. Регулировка угла наклона прожектора до 180° относительно горизонтального положения.

## ХАРАКТЕРИСТИКИ\*

Источник света, светодиоды .....	SMD2835
Материал корпуса .....	литой алюминий
Цвет корпуса .....	черный, серый
Диапазон рабоч. температур, °С .....	-40...+50
Срок службы, часов .....	30 000–50 000
Гарантийный срок .....	2–5 лет

\* Если не указано иное.

## ПРОЖЕКТОРЫ СВЕТОДИОДНЫЕ

## 2.1

LED 230 В IP65  У1 EAC

### PFL-C3

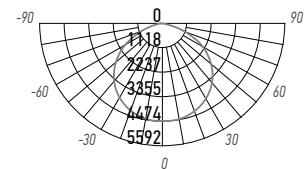
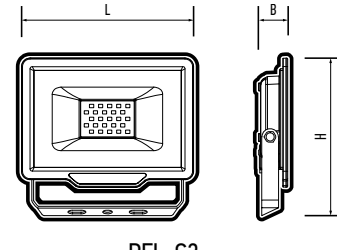
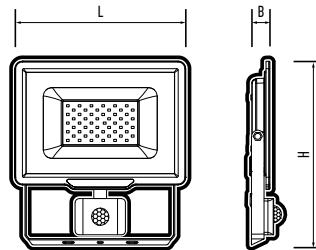

Цв. температура  
4 000K / 6 500K

ударопрочность  
IK06



### КОНСТРУКЦИЯ

Корпус прожекторов изготовлен из литого алюминия с антикоррозийным покрытием. Защитное прозрачное закаленное стекло. Прожекторы мощностью свыше 30Вт и выше оснащены клапаном выравнивания давления. Наличие клапана исключает образование конденсата внутри корпуса прожектора.

Прожекторы мощностью свыше 300Вт оснащены внешним устройством защиты от импульсных перенапряжений до 10кВ.

### ХАРАКТЕРИСТИКИ

Угол светораспределения, гр ° ..... 120°  
 Индекс цветопередачи, Ra ..... > 70  
 Входное напряжение, В ..... ~198–253  
 Коэффициент мощности, cos φ ..... > 0,90  
 Диапазон рабочих температур, °С ..... –40...+50  
 Материал корпуса ..... литой алюминий  
 Цвет корпуса ..... серый  
 Материал рассеивателя ..... закаленное стекло  
 Срок службы, часов ..... 35 000  
 Гарантийный срок ..... 2 года

Код для заказа	Штрих-код	Артикул	Мощность, Вт	Цветовая температура, К	Световой поток, Лм	Размеры ЛхНхВ, мм	Вес, кг	Упак., шт
5023529A	4895205023529	PFL-C3 10W 6500K IP65	10	6 500	1 000	95x94x23	0,14	1/60
5023543A	4895205023543	PFL-C3 20W 6500K IP65	20	6 500	2 000	108x100x24	0,16	1/60
5061972	4895205061972	PFL-C3 20W BLUE IP65	20	синий	-	108x100x24	0,16	1/60
5064652	4895205064652	PFL-C3 20W GREEN IP65	20	зеленый	-	108x100x24	0,16	1/60
5064881	4895205064881	PFL-C3 20W RED IP65	20	красный	-	108x100x24	0,16	1/60
5023567A	4895205023567	PFL-C3 30W 6500K IP65	30	6 500	3 000	143x130x24	0,26	1/40
5045699	4895205045699	PFL-C3 50W 4000K IP65	50	4 000	5 000	187x167x24	0,43	1/30
5023581A	4895205023581	PFL-C3 50W 6500K IP65	50	6 500	5 000	187x167x24	0,43	1/30
5023604A	4895205023604	PFL-C3 70W 6500K IP65	70	6 500	7 000	217x185x26	0,60	1/20
5045705	4895205045705	PFL-C3 100W 4000K IP65	100	4 000	10 000	274x218x28	1,05	1/10
5023628A	4895205023628	PFL-C3 100W 6500K IP65	100	6 500	10 000	274x218x28	1,05	1/10
5023642A	4895205023642	PFL-C3 150W 6500K IP65	150	6 500	15 000	305x260x31	1,50	1/6
5023666A	4895205023666	PFL-C3 200W 6500K IP65	200	6 500	20 000	358x305x33	2,00	1/6
5027329	4895205027329	PFL-C3 250W 6500K IP65	250	6 500	25 000	450x370x35	3,10	1/4
5032156	4895205032156	PFL-C3 300W 6500K IP65	300	6 500	30 000	450x370x35	3,10	1/4
5048591	4895205048591	PFL-C3 400W 6500K IP65	400	6 500	40 000	555x470x50	6,70	1
5026926A	4895205026926	PFL-C3 SENSOR 20W 6500K IP65*	20	6 500	2 000	108x155x55	0,21	1/40
5026940A	4895205026940	PFL-C3 SENSOR 50W 6500K IP65**	50	6 500	5 000	187x210x50	0,47	1/20

Артикул	Тип датчика	Угол действия датчика	Дальность действия датчика, м	Оптический порог срабатывания, Лк	Время работы прожектора	Высота установки, м
* PFL-C3 SENSOR 20W 6500K IP65*	ИК	180°	15	<10...2000	10 сек ... 7 мин	1,8...2,5
** PFL-C3 SENSOR 50W 6500K IP65**	ИК	180°	15	<10...2000	10 сек ... 7 мин	1,8...2,5

### PFL-S



PFL-S 400W



Линзовый модуль

### КОНСТРУКЦИЯ

Прожекторы снабжены линзовым модулем. Модели PFL-S оснащены клапаном выравнивания давления. Наличие клапана исключает образование конденсата внутри корпуса прожектора.

### ХАРАКТЕРИСТИКИ

Угол светораспределения, гр ° ..... 60°  
 Индекс цветопередачи, Ra ..... > 75  
 Входное напряжение, В ..... ~100–253  
 Коэффициент пульсации ..... < 5%  
 Коэффициент мощности, cos φ ..... > 0,95  
 Диапазон рабочих температур, °С ..... -40 ...+50  
 Материал корпуса ..... литой алюминий  
 Цвет корпуса ..... серый  
 Материал рассеивателя ..... закаленное стекло  
 Срок службы, часов ..... 40 000  
 Гарантийный срок ..... 3 года

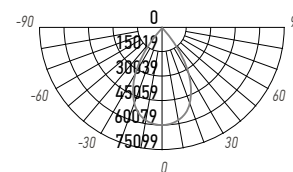
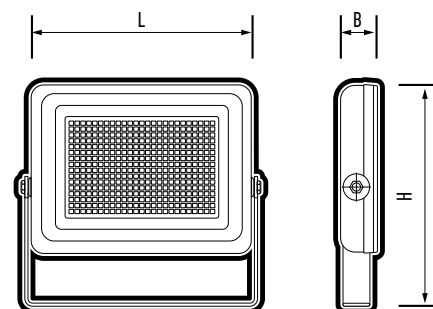

PFL-S 600W

Код для заказа	Штрих-код	Артикул	Мощность, Вт	Цветовая темп., К	Световой поток, Лм	Размеры, LxHxB, мм	Вес, кг	Упак., шт.
5001893A	4895205001893	PFL-S 400W 60° 6500K IP65	400	6 500	48 000	658x537x154	21,00	1
5001909A	4895205001909	PFL-S 600W 60° 6500K IP65	600	6 500	72 000	658x537x154	22,00	1
5001916A	4895205001916	PFL-S 1000W 60° 6500K IP65	1 000	6 500	120 000	748x762x154	33,24	1

### PFL-S2

ударопрочность  
IK07

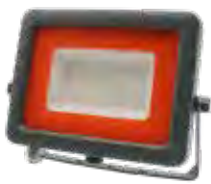

PFL-S2 30W



PFL-S2 70W



PFL-S2 100W

### КОНСТРУКЦИЯ

Корпус прожекторов изготовлен из литого алюминия с антикоррозийным покрытием. Защитное закаленное матовое стекло. Прожекторы оснащены клапаном выравнивания давления. Наличие клапана исключает образование конденсата внутри корпуса прожектора.

### ХАРАКТЕРИСТИКИ

Угол светораспределения, гр ° ..... 100°  
 Индекс цветопередачи, Ra ..... > 80  
 Входное напряжение, В ..... ~198–253  
 Коэффициент мощности, cos φ ..... > 0,90  
 Диапазон рабочих температур, °С ..... -40...+50  
 Материал корпуса ..... литой алюминий  
 Цвет корпуса ..... серый  
 Материал рассеивателя ..... закаленное стекло  
 Срок службы, часов ..... 40 000  
 Гарантийный срок ..... 2 года

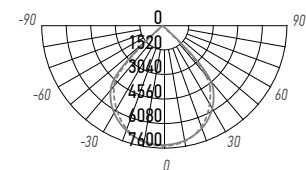
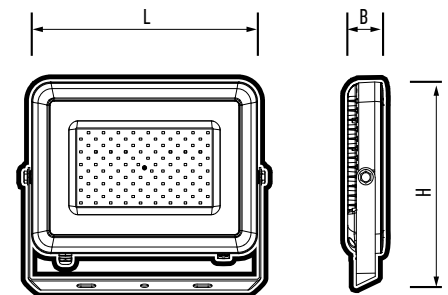

PFL-S2 200W

Код для заказа	Штрих-код	Артикул	Мощность, Вт	Цветовая темп., К	Световой поток, Лм	Размеры, LxHxB, мм	Вес, кг	Упак., шт.
2853295D	4897062853295	PFL-S2 30W 6500K IP65	30	6500	2700	207x178x37	0,75	1/10
2853301D	4897062853301	PFL-S2 50W 6500K IP65	50	6500	4500	237x210x38	1,10	1/10
2853318D	4897062853318	PFL-S2 70W 6500K IP65	70	6500	6300	288x209x43	1,55	1/6
2853325D	4897062853325	PFL-S2 100W 6500K IP65	100	6500	9000	327x268x48	2,30	1/5
5002173D	4895205002173	PFL-S2 200W 6500K IP65	200	6500	18000	410x343x52	4,20	1
5007963D	4895205007963	PFL-S2 300W 6500K IP65	300	6500	27000	517x430x56	6,80	1

### PFL-S4

Световая отдача  
**150 Лм/Вт**

ударопрочность  
**IK08**

гарантия  
**5 лет**



### КОНСТРУКЦИЯ

Корпус прожекторов изготовлен из литого алюминия с антикоррозийным покрытием. Прожекторы снабжены линзовым модулем.

Модели мощностью от 150 Вт и выше оснащены клапаном выравнивания давления. Наличие клапана исключает образование конденсата внутри корпуса прожектора.

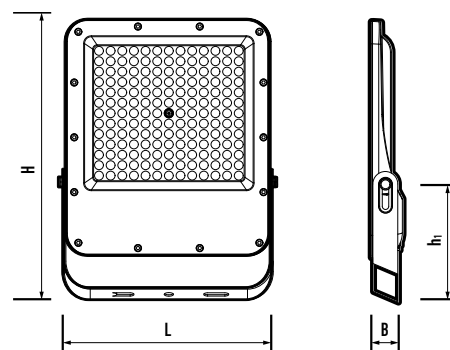

### ХАРАКТЕРИСТИКИ

Угол светораспределения, гр ° ..... 80°  
 Индекс цветопередачи, Ra ..... > 80  
 Входное напряжение, В ..... ~160-265  
 Коэффициент мощности, cos φ ..... > 0,90  
 Диапазон рабочих температур, °С ..... -40... +50  
 Материал корпуса ..... литой алюминий  
 Цвет корпуса ..... серый  
 Материал рассеивателя ..... поликарбонат  
 Срок службы, часов ..... 50 000  
 Гарантийный срок ..... 5 лет

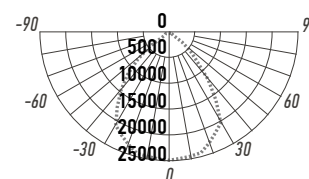

PFL-S4 300W

Код для заказа	Штрих-код	Артикул	Мощность, Вт	Цветовая темп., К	Световой поток, Лм	Размеры, LxHxB, мм	Вес, кг	Упак., шт.
5036420	4895205036420	PFL-S4 50W 6500K 80° IP65	50	6500	7 500	174x213x30	0,52	1/20
5036437	4895205036437	PFL-S4 100W 6500K 80° IP65	100	6500	15 000	219x268x32	0,80	1/10
5036444	4895205036444	PFL-S4 150W 6500K 80° IP65	150	6500	22 500	248x313x33	1,01	1/10
5036451	4895205036451	PFL-S4 200W 6500K 80° IP65	200	6500	30 000	275x336x34	1,38	1/10
5040229	4895205040229	PFL-S4 300W 6500K 80° IP65	300	6500	45 000	391x396x49	2,77	1/5
5040243	4895205040243	PFL-S4 400W 6500K 80° IP65	400	6500	60 000	419x411x50	3,54	1/3
5064072	4895205064072	PFL-S4 500w 6500K 80° IP65	500	6500	75 000	453x505x50	4,55	1/2

### PFL-S6



### КОНСТРУКЦИЯ

Корпус прожекторов изготовлен из литого алюминия с антикоррозийным покрытием.  
 Прожектор снабжен клапаном выравнивания давления. Наличие клапана исключает образование конденсата внутри корпуса прожектора.

### ХАРАКТЕРИСТИКИ

Угол светораспределения, гр ° ..... 60°  
 Индекс цветопередачи, Ra ..... > 80  
 Коэффициент пульсации ..... < 5%  
 Входное напряжение, В ..... ~ 198-253  
 Коэффициент мощности, cos φ ..... > 0,90  
 Диапазон рабочих температур, °С ..... -40... +50  
 Материал корпуса ..... литой алюминий  
 Цвет корпуса ..... серый  
 Материал рассеивателя ..... закаленное стекло  
 Срок службы, часов ..... 50 000  
 Гарантийный срок ..... 5 лет

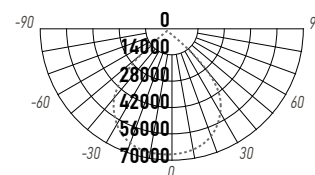
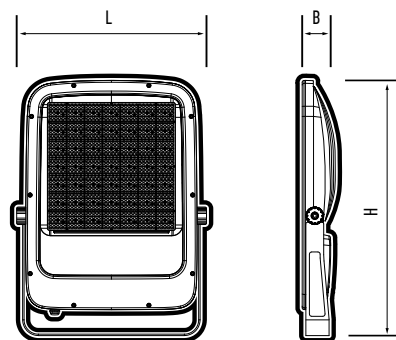

PFL-S6 500W

Код для заказа	Штрих-код	Артикул	Мощность, Вт	Цветовая темп., К	Световой поток, Лм	Высота установки, м	Размеры, ЛxHxB, мм	Вес, кг	Упак., шт.
5047389	4895205047389	PFL-S6 500W 6500K 60° IP65	500	6 500	65 000	15-24	440x590x79	11,80	1
5047396	4895205047396	PFL-S6 800W 6500K 60° IP65	800	6 500	104 000	24-100	536x719x90	16,70	1

### PFL-S7



### КОНСТРУКЦИЯ

Корпус прожектора изготовлен из литого алюминия с антикоррозийным покрытием. Прожектор снабжен клапаном выравнивания давления. Наличие клапана исключает образование конденсата внутри корпуса прожектора.

### ХАРАКТЕРИСТИКИ

Угол светораспределения, гр°..... 60°  
 Индекс цветопередачи, Ra.....>80  
 Входное напряжение, В..... ~120-277  
 Коэффициент мощности, cos φ .....>0,9  
 Коэффициент пульсации.....<5%  
 Диапазон рабочих температур, °С.....-40...+50  
 Материал корпуса.....литой алюминий  
 Цвет корпуса..... серый  
 Материал рассеивателя.....закаленное стекло  
 Срок службы, часов.....50 000  
 Гарантийный срок.....5 лет

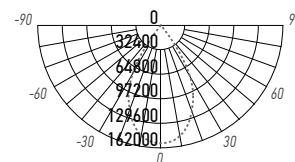
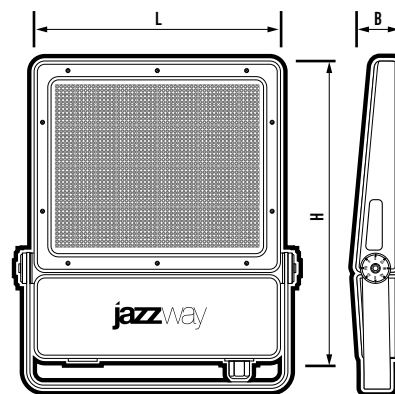

PFL-S7 1000W

Код для заказа	Штрих-код	Артикул	Мощность, Вт	Цветовая темп., К	Световой поток, Лм	Высота установки, м	Размеры, LxHxB, мм	Вес, кг	Упак., шт.
5059405	4895205059405	PFL-S7 600W 6500K 60° IP66	600	6500	90000	15-24	554x675x93	16,70	1
5051454	4895205051454	PFL-S7 1000W 6500K 60° IP66	1000	6500	150000	24-100	675x810x105	26,40	1

### PFL-S8



УХЛ1

ударопрочность  
IK08

гарантия  
3 года



PFL-S8 50W



PFL-S8 100W



PFL-S8 150W



PFL-S8 200W

### КОНСТРУКЦИЯ

Корпус прожекторов изготовлен из литого алюминия с антикоррозийным покрытием. Прожектор снабжен клапаном выравнивания давления. Наличие клапана исключает образование конденсата внутри корпуса прожектора.

### ХАРАКТЕРИСТИКИ

Угол светораспределения, гр° ..... 120°  
 Индекс цветопередачи, Ra ..... >70  
 Входное напряжение, В ..... ~185-265  
 Коэффициент мощности, cos φ ..... >0,9  
 Диапазон рабочих температур, °С ..... -60...+50  
 Материал корпуса ..... литой алюминий  
 Цвет корпуса ..... серый  
 Материал рассеивателя ..... закаленное стекло  
 Срок службы, часов ..... 40 000  
 Гарантийный срок ..... 3 года

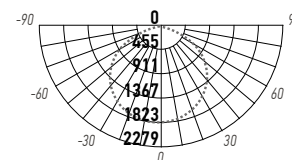
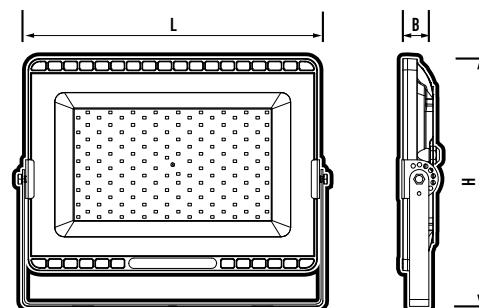

PFL-S8 50W

Код для заказа	Штрих-код	Артикул	Мощность, Вт	Цветовая темп., К	Световой поток, Лм	Высота установки, м	Размеры, LxHxB, мм	Вес, кг	Упак., шт.
5057678	4895205057678	PFL-S8 50W 6500K LOWTEMP 120° IP65	50	6500	4500	5	211x183x34	0,55	1/20
5057692	4895205057692	PFL-S8 100W 6500K LOWTEMP 120° IP65	100	6500	9000	7	290x248x34	1,25	1/5
5057715	4895205057715	PFL-S8 150W 6500K LOWTEMP 120° IP65	150	6500	15000	8	325x255x38	1,50	1/5
5057739	4895205057739	PFL-S8 200W 6500K LOWTEMP 120° IP65	200	6500	20000	8	360x285x39	2,10	1/5

### PFL-SC

ударопрочность <b>IK07</b>	степень защиты <b>IP54</b>	степень защиты <b>IP65</b>
-------------------------------	-------------------------------	-------------------------------



PFL-SC



PFL-SC SENSOR

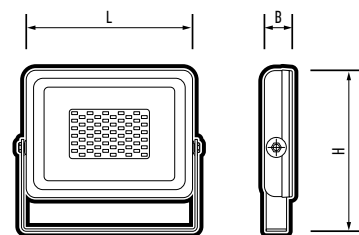

PFL-SC

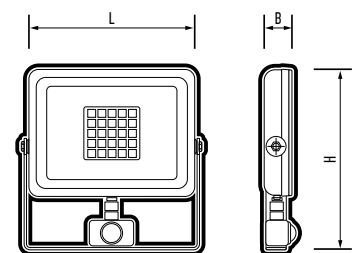

PFL-SC SENSOR

### КОНСТРУКЦИЯ

Корпус прожекторов изготовлен из литого алюминия с антикоррозийным покрытием. Защитное закаленное матовое стекло. Прожекторы оснащены клапаном выравнивания давления. Наличие клапана исключает образование конденсата внутри корпуса прожектора.

### ХАРАКТЕРИСТИКИ

Угол светораспределения, гр ° ..... 100°  
 Индекс цветопередачи, Ra ..... > 75  
 Входное напряжение, В ..... ~198–253  
 Коэффициент мощности, cos φ ..... > 0,90  
 Материал корпуса ..... литой алюминий  
 Цвет корпуса ..... серый  
 Материал рассеивателя ..... закаленное стекло  
 Диапазон рабочих температур, °С ..... -40...+50  
 Срок службы, часов ..... 30 000  
 Гарантийный срок ..... 2 года

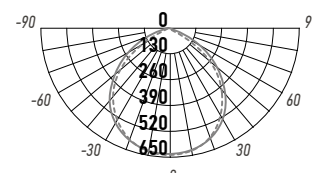

PFL-SC 20W

Код для заказа	Штрих-код	Артикул	Мощность, Вт	Цветовая темп., К	Световой поток, Лм	Степень защиты	Размеры, ЛхВхГ, мм	Вес, кг	Упак., шт.
5004863	4895205004863	PFL-SC-10W 6500K IP65	10	6 500	850	IP65	120x106x40	0,33	1/40
5004887	4895205004887	PFL-SC-20W 6500K IP65	20	6 500	1 700	IP65	120x106x40	0,33	1/40
5010451	4895205010451	PFL-SC-20W Green IP65		зеленый	-				
5010499	4895205010499	PFL-SC-20W Red IP65		красный	-				
5001404	4895205001404	PFL-SC-30W 6500K IP65	30	6 500	2 550	IP65	140x136x45	0,50	1/20
5010079	4895205010079	PFL-SC-50W 3000K IP65	50	3 000	4 250	IP65	180x175x45	0,70	1/10
5001435	4895205001435	PFL-SC-50W 6500K IP65		6 500					
5001428	4895205001428	PFL-SC-100W 6500K IP65	100	6 500	8 500	IP65	287x270x61	2,00	1/4
5005167	4895205005167	PFL-SC-150W 6500K IP65	150	6 500	13 500	IP65	340x300x70	3,35	1/4
5001411	4895205001411	PFL-SC-30W SENSOR 6500K IP54*	30	6 500	2 550	IP54	140x187x47	0,55	1/20

Артикул	Тип датчика	Угол действия датчика	Дальность действия датчика, м	Оптический порог срабатывания, Лк	Время работы прожектора	Высота установки, м
* PFL-SC-30W SENSOR 6500K IP54	ИК	180°	15	3...2000	10 сек ... 8 мин	1,8...2,5

### PFL-V

ударопрочность  
IK06

гарантия  
3 года



Устройство защиты от перенапряжений 10 кВ

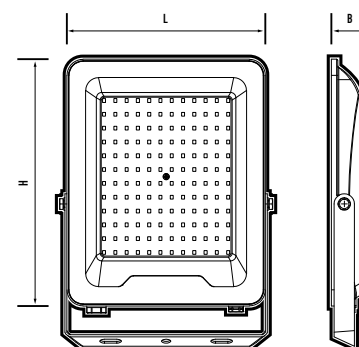

### КОНСТРУКЦИЯ

Корпус прожекторов изготовлен из литого алюминия с анодированным покрытием. Прожекторы мощностью от 30 Вт и выше оснащены клапаном выравнивания давления.

Прожекторы мощностью 300Вт, 400Вт и 500Вт оснащены внешним устройством защиты от импульсных перенапряжений до 10кВ.

### ХАРАКТЕРИСТИКИ

Угол светораспределения, гр ° ..... 90°  
 Индекс цветопередачи, Ra ..... > 80  
 Входное напряжение, В ..... ~185-265  
 Коэффициент мощности, cos φ ..... > 0,90  
 Диапазон рабочих температур, °С ..... -40...+50  
 Материал корпуса ..... литой алюминий  
 Цвет корпуса ..... черный  
 Материал рассеивателя ..... закаленное стекло  
 Срок службы, часов ..... 35 000  
 Гарантийный срок ..... 3 года

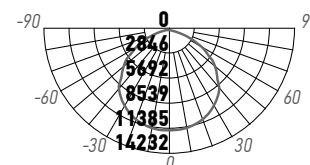

PFL-V 300W

Код для заказа	Штрих-код	Артикул	Мощность, Вт	Цветовая темп., К	Световой поток, Лм	Размеры, LxHxB, мм	Вес, кг	Упак., шт.
5039674	4895205039674	PFL-V 10W 6500K IP65	10	6500	1000	61x80x23	0,14	1/80
5039698	4895205039698	PFL-V 20W 6500K IP65	20	6500	2000	76x98x28	0,20	1/60
5039711	4895205039711	PFL-V 30W 6500K IP65	30	6500	3000	104x135x29	0,28	1/40
5039735	4895205039735	PFL-V 50W 6500K IP65	50	6500	5000	132x161x31	0,40	1/20
5039759	4895205039759	PFL-V 100W 6500K IP65	100	6500	10000	185x230x31	0,80	1/10
5039773	4895205039773	PFL-V 150W 6500K IP65	150	6500	15000	230x265x32	1,35	1/10
5039797	4895205039797	PFL-V 200W 6500K IP65	200	6500	20000	280x300x32	1,75	1/6
5045019	4895205045019	PFL-V 300W 6500K IP65	300	6500	30000	325x350x36	2,50	1/5
5045026	4895205045026	PFL-V 400W 6500K IP65	400	6500	40000	370x395x38	4,00	1/3
5064089	4895205064089	PFL-V 500W 6500K IP65	500	6500	50000	450x480x42	5,20	1/3

### PFL-SPORT 02



PFL-SPORT 02 500W



PFL-SPORT 02 750W



#### КОНСТРУКЦИЯ

Корпус прожекторов изготовлен из литого алюминия.  
Модели снабжены линзовым модулем.

#### ХАРАКТЕРИСТИКИ

Источник света, светодиоды.....	SMD3030
Угол светораспределения, гр °.....	15°
Коэффициент пульсации.....	<5%
Индекс цветопередачи, Ra.....	> 80
Входное напряжение, В.....	~100–240
Коэффициент мощности, cos φ.....	> 0,98
Диапазон рабочих температур, °С.....	-40...+50
Материал корпуса.....	литой алюминий
Цвет корпуса.....	серый
Материал рассеивателя.....	поликарбонат
Срок службы, часов.....	50 000
Гарантийный срок.....	5 лет

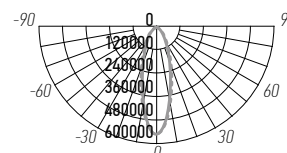
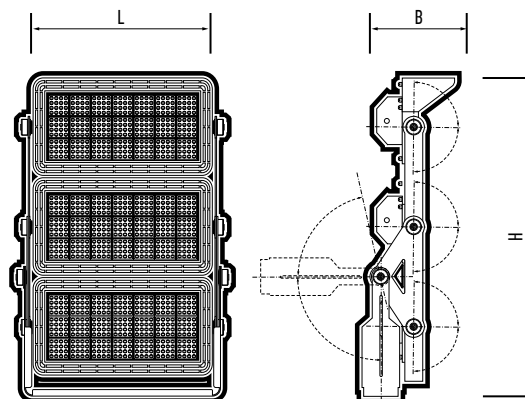

PFL-SPORT 02 750W

Код для заказа	Штрих-код	Артикул	Мощность, Вт	Цветовая темп., К	Световой поток, Лм	Размеры, LxHxB, мм	Вес, кг	Упак., шт.
5033214	4895205033214	PFL-SPORT 02 500W 5700K IP66	500	5700	65 000	479x468x163	10,50	1
5033238	4895205033238	PFL-SPORT 02 500W DALI 5700K IP66	500	5700	65 000	479x468x163	12,00	1
5033221	4895205033221	PFL-SPORT 02 750W 5700K IP66	750	5700	97 500	479x700x163	16,00	1

### PFL-SA OPAL

**НОВИНКА**

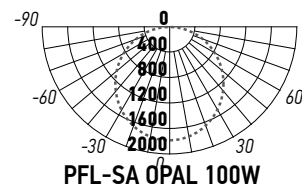
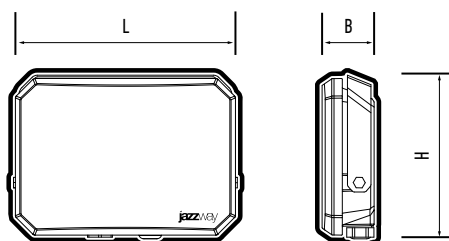

#### КОНСТРУКЦИЯ

Пржектор с опаловым рассеивателем обеспечивает высокое качество света без пульсации.  
 Корпус изготовлен из литого алюминия.  
 Проекторы оснащены клапаном выравнивания давления.  
 Наличие клапана исключает образование конденсата внутри корпуса прожектора.

#### ХАРАКТЕРИСТИКИ

Угол светораспределения, гр° ..... 120°  
 Индекс цветопередачи, Ra ..... >80  
 Входное напряжение, В ..... ~198-253  
 Коэффициент мощности, cos φ ..... >0,5  
 Материал корпуса ..... литой алюминий  
 Цвет корпуса ..... черный  
 Материал рассеивателя ..... поликарбонат  
 Срок службы, часов ..... 35 000  
 Гарантийный срок ..... 3 года

Код для заказа	Штрих-код	Артикул	Мощность, Вт	Цветовая темп., К	Световой поток, Лм	Размеры, ЛxНxВ, мм	Вес, кг	Упак., шт.
<b>НОВИНКА</b> 5070325	4895205070325	PFL-SA 30W OPAL 6500K IP65	30	6500	2700	100x81x33	0,17	1/50
5065918	4895205065918	PFL-SA 50W OPAL 6500K IP65	50	6500	4500	141x100x33	0,22	1/20
5065932	4895205065932	PFL-SA 100W OPAL 6500K IP65	100	6500	9000	180x135x38	0,42	1/20

### PFL-SA

ударопрочность  
**IK06**

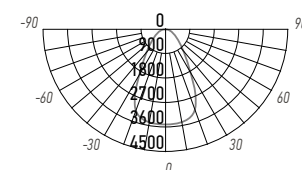
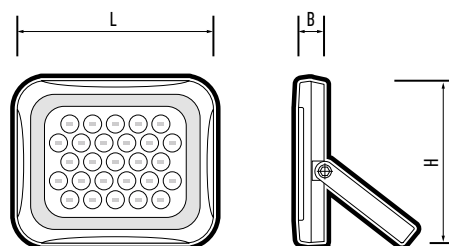

#### КОНСТРУКЦИЯ

Пржектор отличается узконаправленным световым пучком 60°, что позволяет использовать его для акцентного освещения, а также для освещения удаленных объектов.  
 Белый цвет корпуса прожектора позволяет применять его в местах, где он будет смотреться эстетически наиболее выигрышно.  
 Защитное закаленное стекло.

#### ХАРАКТЕРИСТИКИ

Угол светораспределения, гр° ..... 60°  
 Индекс цветопередачи, Ra ..... > 75  
 Входное напряжение, В ..... ~180-260  
 Коэффициент мощности, cos φ ..... > 0,90  
 Диапазон рабочих температур, °С ..... -40 ...+50  
 Материал корпуса ..... литой алюминий  
 Цвет корпуса ..... белый  
 Материал рассеивателя ..... закаленное стекло  
 Срок службы, часов ..... 40 000  
 Гарантийный срок ..... 2 года

Код для заказа	Штрих-код	Артикул	Мощность, Вт	Цветовая темп., К	Световой поток, Лм	Размеры, ЛxНxВ, мм	Вес, кг	Упак., шт.
5007970	4895205007970	PFL-SA-50W 6500K 60° IP65	50	6500	4500	215x194x39	1,10	1/10

### PFL-AS

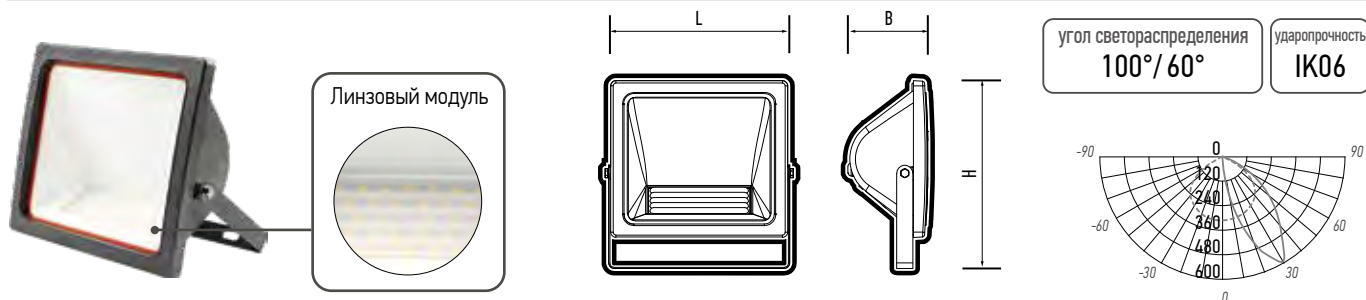

PFL-AS 50W

#### КОНСТРУКЦИЯ

Эффективен для организации заливающего освещения или фасадной подсветки.

Специальная форма корпуса прожектора и линзовый модуль создают особую форму светораспределения типа «кососвет», обеспечивающую равномерное освещение прилегающих территорий, как непосредственно под прожектором, так и на отдалении от него.

#### ХАРАКТЕРИСТИКИ

Угол светораспределения в поперечной и продольной плоскостях, гр° ..... 100° / 60°  
 Индекс цветопередачи, Ra ..... > 70  
 Входное напряжение, В ..... ~198-253  
 Коэффициент мощности, cos φ ..... > 0,90  
 Диапазон рабочих температур, °С ..... -40...+50  
 Материал корпуса ..... алюминий  
 Цвет корпуса ..... серый  
 Материал рассеивателя ..... стекло  
 Срок службы, часов ..... 30 000  
 Гарантийный срок ..... 3 года

Код для заказа	Штрих-код	Артикул	Мощность, Вт	Цветовая темп., К	Световой поток, Лм	Размеры, LxHxB, мм	Вес, кг	Упак., шт.
5022478	4895205022478	PFL-AS 50W 4000K IP65	50	4000	4000	238x200x95	1,28	1/4

### PFL RGB-RC



#### КОНСТРУКЦИЯ

Корпус прожекторов изготовлен из литого алюминия. Защитное прозрачное закаленное стекло. Встроенный RGB-контроллер. Инфракрасный пульт дистанционного управления входит в комплект поставки. Возможно управление несколькими прожекторами с одного пульта.

#### ХАРАКТЕРИСТИКИ

Угол светораспределения, гр° ..... 120°  
 Входное напряжение, В ..... ~180-260  
 Коэффициент мощности, cos φ ..... > 0,97  
 Материал корпуса ..... литой алюминий  
 Цвет корпуса ..... черный  
 Материал рассеивателя ..... закаленное стекло  
 Диапазон рабочих температур, °С ..... -40...+50°  
 Срок службы, часов ..... 50 000  
 Гарантийный срок ..... 2 года

Код для заказа	Штрих-код	Артикул	Мощность, Вт	Цвет свечения	Размеры, LxHxB, мм	Вес, кг	Упак., шт.
5064157	4895205064157	PFL-20W RGB-RC BL IP65	20	RGB	100x83x21	0,13	1/120
5064188	4895205064188	PFL-30W RGB-RC BL IP65	30	RGB	128x105x22	0,22	1/80

### PFL RGB



PFL RGB BL



PFL RGB WH



Пульт в комплекте

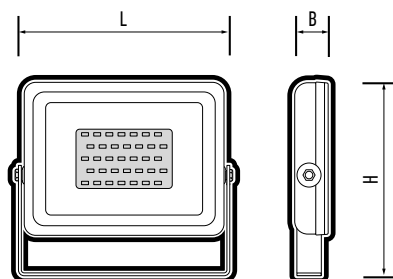

ударопрочность  
IK06

### КОНСТРУКЦИЯ

Корпус прожекторов изготовлен из литого алюминия. Защитное закаленное стекло. Встроенный RGB-контроллер. Радиочастотный пульт дистанционного управления входит в комплект поставки.

Возможно управление несколькими прожекторами с одного пульта, расположенных в зоне его действия.

Дальность действия пульта дистанционного управления – 15...20 м.

### ХАРАКТЕРИСТИКИ

Угол светораспределения, гр °	100°
Входное напряжение, В	~198–253
Коэффициент мощности, cos φ	> 0,90
Материал корпуса	литой алюминий
Цвет корпуса	черный, белый
Материал рассеивателя	закаленное стекло
Диапазон рабочих температур, °С	–40...+50
Срок службы, часов	50 000
Гарантийный срок	2 года

Код для заказа	Штрих-код	Артикул	Мощность, Вт	Цвет свечения	Цвет корпуса	Размеры, LxHxB, мм	Вес, кг	Упак., шт.
5016408	4895205016408	PFL-30W RGB BL IP65	30	RGB	черный	235x187x28	0,77	1/10
5012103	4895205012103	PFL-30W RGB WH IP65			белый			

### PFL SOLAR 02

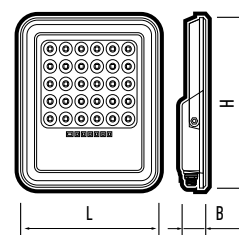

PFL SOLAR 02

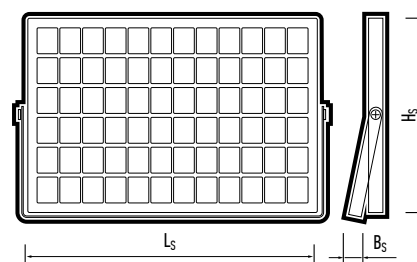

СОЛНЕЧНАЯ ПАНЕЛЬ

#### КОНСТРУКЦИЯ

Прожектор с аккумуляторной батареей, которая заряжается от солнечной панели. Режимы работы прожектора регулируются с помощью пульта дистанционного управления.

Соединительный кабель позволяет выбрать оптимальные места установки для солнечной панели и прожектора.

#### КОМПЛЕКТНОСТЬ

- Панель солнечная с соединительным кабелем 2 метра, шт.....1
- Прожектор PFL Solar 02, шт .....1
- Пульт (ПУ) шт. ....1
- Батарея CR2032 (в пульте ДУ) шт. ....2

#### ХАРАКТЕРИСТИКИ

- Угол светораспределения, гр °..... 90°
- Порог срабатывания, люкс.....5
- Цвет корпуса.....серый
- Материал корпуса..... ABS- пластик
- Материал рассеивателя..... поликарбонат
- Диапазон рабочих температур, °С..... -20...+50
- Срок службы, часов ..... 35000
- Гарантийный срок ..... 3 года

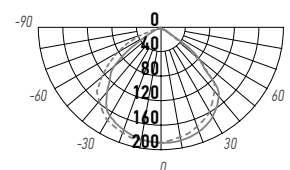

PFL SOLAR 02 50

Солнечная панель для	Напряжение, В	Максимальный ток зарядки, А	Тип солнечной панели	Материал корпуса	Размеры, LxHxB, мм
PFL SOLAR 02 50 6500K GR IP65	5	1,2	монокристаллическая	алюминий	210x200x17
PFL SOLAR 02 100 6500K GR IP65	5	2,0			205x300x17

Код для заказа	Штрих-код	Артикул	Максимальный световой поток, Лм	Цветовая темп., К	Емкость аккумуляторной батареи, мА/ч	Материал корпуса	Размеры, LxHxB, мм	Вес комплекта, кг	Упак., шт.
5058460	4895205058460	PFL SOLAR 02 50 6500K GR IP65	800	6500	5000	ABS пластик	185x222x44	0,92	1/10
5058477	4895205058477	PFL SOLAR 02 100 6500K GR IP65	1600	6500	10000	ABS пластик	215x257x44	1,38	1/10

### PFL LV

**НОВИНКА**

LOW  
VOLTAGE

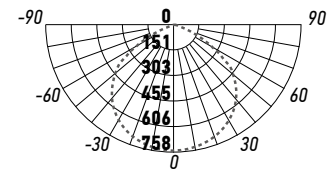
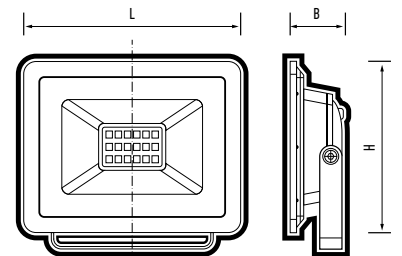

PFL LV 20W

### КОНСТРУКЦИЯ

Прожектор низковольтный предназначен для работы в местах с высокой опасностью поражения людей электрическим током, где запрещено устанавливать устройства освещения с напряжением выше 48В:

- смотровые ямы, тоннели;
- в сетях аварийного освещения, в местах концентрации людей;
- на объектах с альтернативными источниками электроснабжения.

### ХАРАКТЕРИСТИКИ

Угол светораспределения, гр° ..... 110°  
 Индекс цветопередачи, Ra ..... >80  
 Входное напряжение, В ..... DC12-48V/AC12-48  
 Коэффициент мощности, cos φ ..... >0,9  
 Материал корпуса ..... литой алюминий  
 Цвет корпуса ..... черный  
 Материал рассеивателя ..... закаленное стекло  
 Срок службы, часов ..... 30 000  
 Гарантийный срок ..... 2 года

Код для заказа	Штрих-код	Артикул	Мощность, Вт	Цветовая темп., К	Световой поток, Лм	Размеры, ЛxНxВ, мм	Вес, кг	Упак., шт
5068490	4895205068490	PFL LV 20W DC12-48V/AC12-48V 6500K IP65	20	6500	1800	122x96x26	0,18	1/40
<b>НОВИНКА</b> 5070851	4895205070851	PFL LV 50W DC12-48V/AC12-48V 6500K IP65	50	6500	4500	202x156x30	0,60	1/20

Светильники уличные предназначены для наружного освещения дорог с высокой, средней и низкой интенсивностью движения, улиц, придворовых территорий, пешеходных переходов, площадей, парков, автостоянок. Светильники консольные предназначены для монтажа на Г-образный кронштейн диаметром D=42 или 60 мм под углом 30° к горизонту. Для монтажа рекомендуем кронштейн PSL(PKY) стр. 157.

## ХАРАКТЕРИСТИКИ\*

Источник света, светодиоды ..... SMD2835  
 Коэффициент мощности,  $\cos \varphi$  ..... >0,90  
 Материал корпуса ..... литой алюминий  
 Цвет корпуса ..... серый  
 Материал рассеивателя ..... поликарбонат  
 Диапазон рабочих температур ..... -40...+50°C  
 Срок службы, часов ..... 30000–50000  
 Гарантийный срок ..... 2–5 лет

\* Если не указано иное.

## СВЕТИЛЬНИКИ УЛИЧНЫЕ

## 2.2



### PSL 02



световая отдача  
140 Лм/Вт



УХЛ1

цв. температура  
4 000К / 5 000К

ударопрочность  
IK08

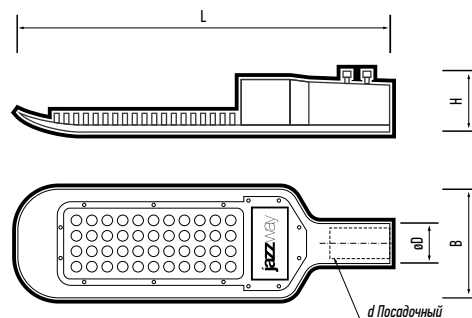

#### КОНСТРУКЦИЯ

Светильники снабжены линзовым модулем. Отсек драйвера и сам драйвер расположены отдельно от отсека светодиодного модуля. Ребра на корпусе светильника увеличивают площадь конвекции, что обеспечивает равномерный теплообмен и эффективное естественное охлаждение.

Возможно использование при низких температурах до  $-60^{\circ}\text{C}$ .

#### ХАРАКТЕРИСТИКИ

Угол светораспределения в продольной и поперечной плоскостях,  $\text{гр}^{\circ}$  .....  $60^{\circ} / 120^{\circ}$   
 Индекс цветопередачи, Ra .....  $> 75$   
 Коэффициент пульсации .....  $< 15\%$   
 Диапазон рабочих температур,  $^{\circ}\text{C}$  .....  $-60 \dots +50$   
 Входное напряжение, В .....  $\sim 85-265$   
 Гарантийный срок ..... 3 года

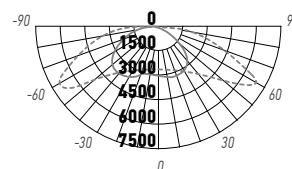

PSL 02 100W

Код для заказа	Штрих-код	Артикул	Мощность, Вт	Цветовая темп., К	Световой поток, Лм	Цвет корпуса	Срок службы, часов	Гарантийный срок, лет	Реком. высота установки, м	Размеры, LxВxН, мм	Посадочный диаметр, Øд, мм	Вес, кг	Упак., шт.
5005761	4895205005761	PSL 02 30W 5000K GR IP65	30	5000	4 200	серый	35 000	3	4-6	353x126x56	Ø42	0,75	1/15
5023086	4895205023086	PSL 02 50W 4000K GR IP65	50	4000	7 000	серый	35 000	3	4-6	405x162x56	Ø42	1,10	1/10
5005785	4895205005785	PSL 02 50W 5000K GR IP65		5000									
5023185	4895205023185	PSL 02 80W 4000K GR IP65	80	4000	11 200	серый	35 000	3	6-10	512x190x74	Ø60	1,80	1/4
5005808	4895205005808	PSL 02 80W 5000K GR IP65		5000									
5023208	4895205023208	PSL 02 100W 4000K GR IP65	100	4000	14 000	серый	35 000	3	8-12	513x220x73	Ø60	2,60	1/4
5005822	4895205005822	PSL 02 100W 5000K GR IP65		5000									
5015845	4895205015845	PSL 02 150W 5000K GR IP65	150	5000	21 000	серый	35 000	3	10-14	690x250x75	Ø60	3,75	1/3
5016286	4895205016286	PSL 02 200W 5000K GR IP65	200	5000	28 000	серый	35 000	3	12-18	740x275x85	Ø60	4,54	1/2

Таблица совместимости моделей светильника с держателями на стену и кронштейнами на столб

Код для заказа	Штрих-код	Артикул	Держатель на стену для				Кронштейн на столб для					
			PSL D40*1.5		PSL D45*1.5		PSL D60*1.5		PSL D40*1.5		PSL D60*1.5	
			белый (5009516)	серый (5028159)	белый (1-0020196)	серый (5028166)	белый (5017443)	серый (5028173)	белый (5013728)	серый (5028180)	белый (5017450)	серый (5028203)
5005761	4895205005761	PSL 02 30W 5000K GR IP65	✓	✓					✓	✓		
5023086	4895205023086	PSL 02 50W 4000K GR IP65	✓	✓					✓	✓		
5005785	4895205005785	PSL 02 50W 5000K GR IP65	✓	✓					✓	✓		
5023185	4895205023185	PSL 02 80W 4000K GR IP65					✓	✓			✓	✓
5005808	4895205005808	PSL 02 80W 5000K GR IP65					✓	✓			✓	✓
5023208	4895205023208	PSL 02 100W 4000K GR IP65					✓	✓			✓	✓
5005822	4895205005822	PSL 02 100W 5000K GR IP65					✓	✓			✓	✓
5015845	4895205015845	PSL 02 150W 5000K GR IP65					✓	✓			✓	✓
5016286	4895205016286	PSL 02 200W 5000K GR IP65					✓	✓			✓	✓

### PSL 03



Цв. температура  
4 000K / 5 000K

ударопрочность  
IK08

#### КОНСТРУКЦИЯ

Корпус изготовлен из литого алюминия, покрытого порошковой краской. Светильники снабжены линзовым модулем, обеспечивающим равномерное освещение автомобильных дорог между опорами. Несъемный встраиваемый линейный блок питания входит в комплект.

#### ХАРАКТЕРИСТИКИ

Угол светораспределения в продольной и поперечной плоскостях, гр ° ..... 60° / 120°  
 Индекс цветопередачи, Ra ..... > 70  
 Входное напряжение, В ..... ~190–260  
 Цвет корпуса ..... темно-серый  
 Срок службы, часов ..... 30 000  
 Гарантийный срок ..... 3 года

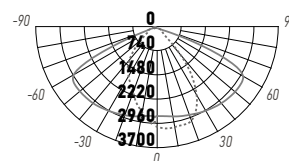
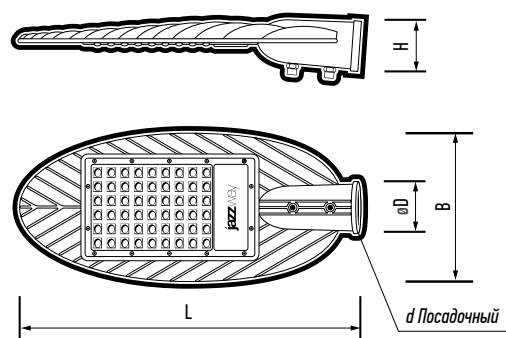

PSL 03 70W

Код для заказа	Штрих-код	Артикул	Мощность, Вт	Цветовая темп., К	Световой поток, лм	Реком. высота установки, м	Размеры, ЛхВхН, мм	Посадочный диаметр, Øд, мм	Вес, кг	Упак., шт.
5013735	4895205013735	PSL 03 30W 5000K GR IP65	30	5 000	3 000	4–6	315x142x66	Ø48	0,57	1/20
5022676	4895205022676	PSL 03 50W 4000K GR IP65	50	4 000	5 000	4–8	390x177x66	Ø48	1,05	1/12
5013759	4895205013759	PSL 03 50W 5000K GR IP65		5 000	7 000					
5022690	4895205022690	PSL 03 70W 4000K GR IP65	70	4 000	7 000	7	390x177x66	Ø48	1,10	1/12
5020412	4895205020412	PSL 03 70W 5000K GR IP65		5 000						
5020429	4895205020429	PSL 03 100W 5000K GR IP65	100	5 000	10 000	10	490x222x68	Ø60	1,65	1/5

Таблица совместимости моделей светильника с держателями на стену и кронштейнами на столб

Код для заказа	Штрих-код	Артикул	Держатель на стену для				Кронштейн на столб для					
			PSL D40*1.5		PSL D45*1.5		PSL D60*1.5		PSL D40*1.5		PSL D60*1.5	
			белый (5009516)	серый (5028159)	белый (1-0020196)	серый (5028166)	белый (5017443)	серый (5028173)	белый (5013728)	серый (5028180)	белый (5017450)	серый (5028203)
5013735	4895205013735	PSL 03 30W 5000K GR IP65			✓	✓						
5022676	4895205022676	PSL 03 50W 4000K GR IP65			✓	✓						
5013759	4895205013759	PSL 03 50W 5000K GR IP65			✓	✓						
5022690	4895205022690	PSL 03 70W 4000K GR IP65			✓	✓						
5020412	4895205020412	PSL 03 70W 5000K GR IP65			✓	✓						
5020429	4895205020429	PSL 03 100W 5000K GR IP65					✓	✓		✓	✓	

### PSL 04-3

СВЕТОВАЯ ОТДАЧА  
160 Лм/Вт

УДАРОПРОЧНОСТЬ  
IK08

ГАРАНТИЯ  
5 лет



PSL 04-3 100W



PSL 04-3 150W



PSL 04-3 200W

### КОНСТРУКЦИЯ

Корпус светильников из литого алюминия.

Светильники снабжены линзовым модулем с закаленным стеклом, обеспечивающим равномерное освещение автомобильных дорог между опорами.

Светильники могут быть установлены как на вертикальную опору, так и на Г-образный кронштейн.

Встроенный драйвер входит в комплект поставки.

### ХАРАКТЕРИСТИКИ

Угол светораспределения в продольной и поперечной оси, гр° ..... 70° / 140°  
 Индекс цветопередачи, Ra ..... > 70  
 Материал рассеивателя ..... поликарбонат, закаленное стекло  
 Входное напряжение, В ..... ~100–277  
 Срок службы, часов ..... 50 000  
 Гарантийный срок ..... 5 лет

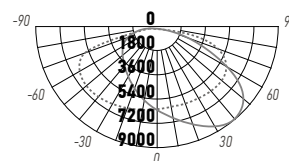
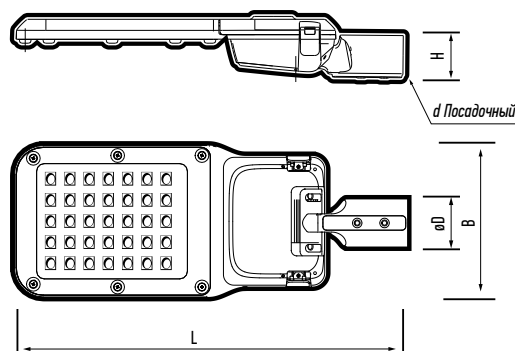

PSL 04-3 150W

Код для заказа	Штрих-код	Артикул	Мощность, Вт	Цветовая темп., К	Световой поток, лм	Реком. высота установки, м	Размеры, LxHxH, мм	Посадочный диаметр, Øд, мм	Вес, кг	Упак., шт.
5047402	4895205047402	PSL 04-3 100W 5000K GR IP65	100	5000	16 000	8–12	572x218x92	Ø60	3,50	1
5047419	4895205047419	PSL 04-3 150W 5000K GR IP65	150	5000	24 000	10–18	673x276x95	Ø60	4,10	1
5047426	4895205047426	PSL 04-3 200W 5000K GR IP65	200	5000	32 000	12–18	840x345x95	Ø60	5,00	1

Таблица совместимости моделей светильника с держателями на стену и кронштейнами на столб

Код для заказа	Штрих-код	Артикул	Держатель на стену для						Кронштейн на столб для			
			PSL D40*1.5		PSL D45*1.5		PSL D60*1.5		PSL D40*1.5		PSL D60*1.5	
			белый (5009516)	серый (5028159)	белый (1-0020196)	серый (5028166)	белый (5017443)	серый (5028173)	белый (5013728)	серый (5028180)	белый (5017450)	серый (5028203)
5047402	4895205047402	PSL 04-3 100W 5000K GR IP65					✓	✓			✓	✓
5047419	4895205047419	PSL 04-3 150W 5000K GR IP65					✓	✓			✓	✓
5047426	4895205047426	PSL 04-3 200W 5000K GR IP65					✓	✓			✓	✓

### PSL 05-2

степень защиты <b>IP66</b>	Световая отдача <b>180 Лм/Вт</b>	ударопрочность <b>IK07</b>	гарантия <b>5 лет</b>
-------------------------------	-------------------------------------	-------------------------------	--------------------------

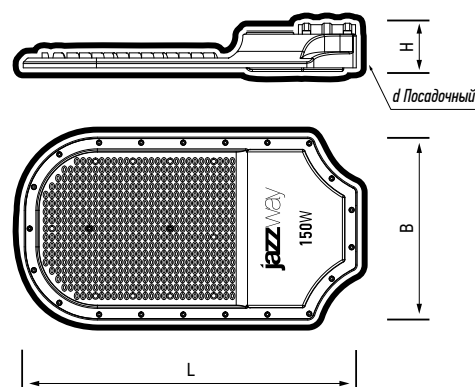

### КОНСТРУКЦИЯ

Корпус изготовлен из литого алюминия. Светильники снабжены линзовым модулем, обеспечивающим равномерное освещение улиц, автомобильных дорог и трасс между опорами. Встроенный драйвер входит в комплект поставки.

### ХАРАКТЕРИСТИКИ

Угол светораспределения в продольной и поперечной плоскостях, гр°..... 70°/140°  
 Индекс цветопередачи, Ra..... >80  
 Входное напряжение, В ..... ~ 180-245  
 Цвет корпуса..... серый  
 Срок службы, часов ..... 50000  
 Гарантийный срок ..... 5 лет

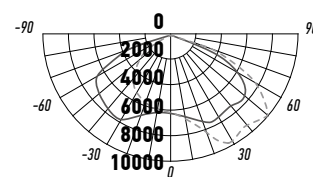

PSL 05-2 200W

Код для заказа	Штрих-код	Артикул	Мощность, Вт	Цветовая темп., К	Световой поток, лм	Реком. высота установки, м	Размеры, ЛхВхН, мм	Посадочный диаметр, øD, мм	Вес, кг	Упак., шт.
5015098A	4895205015098	PSL 05-2 100w 5000K GR IP66	100	5000	18000	8-14	410x210x64	ø60	1,32	1/10
5060012	4895205060012	PSL 05-2 150W 5000K GR IP66	150	5000	27000	12-18	455x250x66	ø60	1,58	1/10
5060029	4895205060029	PSL 05-2 200W 5000K GR IP66	200	5000	36000	больше 12	500x270x66	ø60	1,88	1/5

Таблица совместимости моделей светильника с держателями на стену и кронштейнами на столб

Код для заказа	Штрих-код	Артикул	Держатель на стену для						Кронштейн на столб для			
			PSL D40*1.5		PSL D45*1.5		PSL D60*1.5		PSL D40*1.5		PSL D60*1.5	
			белый (5009516)	серый (5028159)	белый (1-0020196)	серый (5028164)	белый (5017443)	серый (5028173)	белый (5013728)	серый (5028180)	белый (5017450)	серый (5028203)
5015098A	4895205015098	PSL 05-2 100w 5000K GR IP66					✓	✓			✓	✓
5060012	4895205060012	PSL 05-2 150W 5000K GR IP66					✓	✓			✓	✓
5060029	4895205060029	PSL 05-2 200W 5000K GR IP66					✓	✓			✓	✓

### PSL 06 SENSOR

ударопрочность  
IK08



#### КОНСТРУКЦИЯ

Светильники снабжены линзовым модулем и датчиком освещенности. Светильники автоматически включаются и выключаются в зависимости от уровня освещенности. Драйвер светильников интегрирован в светодиодный модуль.

#### ХАРАКТЕРИСТИКИ

Угол светораспределения в продольной и поперечной плоскостях, гр° ..... 60° / 130°  
 Индекс цветопередачи, Ra ..... > 70  
 Входное напряжение, В ..... ~198–253  
 Срок службы, часов ..... 30 000  
 Гарантийный срок ..... 2 года

#### ХАРАКТЕРИСТИКИ ДАТЧИКА

Угол действия датчика, гр° ..... 180°  
 Оптический порог срабатывания, Лк, вкл. .... <35±10%  
 Оптический порог срабатывания, Лк, выкл. .... >40±10%

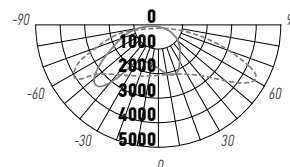
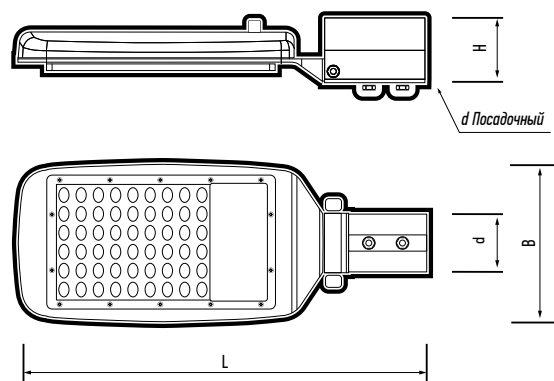

PSL 06 SENSOR 80W

Код для заказа	Штрих-код	Артикул	Мощность, Вт	Цветовая темп., К	Световой поток, лм	Реком. высота установки, м	Размеры, ЛхВхН, мм	Посадочный диаметр, Øд, мм	Вес, кг	Упак., шт.
5016019	4895205016019	PSL 06 50W SENSOR 5000K IP65	50	5 000	4 750	4–6	390x140x80	Ø60	0,96	1/20
5042506	4895205042506	PSL 06 80W SENSOR 5000K IP65	80	5 000	7 600	6–8	465x190x80	Ø60	1,60	1/20

Таблица совместимости моделей светильника с держателями на стену и кронштейнами на столб

Код для заказа	Штрих-код	Артикул	Держатель на стену для				Кронштейн на столб для					
			PSL D40*1.5		PSL D45*1.5		PSL D60*1.5		PSL D40*1.5		PSL D60*1.5	
			белый (5009514)	серый (5028159)	белый (1-0020196)	серый (5028166)	белый (5017443)	серый (5028173)	белый (5013728)	серый (5028180)	белый (5017450)	серый (5028203)
5016019	4895205016019	PSL 06 50W SENSOR 5000K IP65					✓	✓			✓	✓
5042506	4895205042506	PSL 06 80W SENSOR 5000K IP65					✓	✓			✓	✓

### PSL 07

ударопрочность  
IK07



PSL 07 100W

#### КОНСТРУКЦИЯ

Корпус изготовлен из литого алюминия, покрытого порошковой краской. Светильники снабжены линзовым модулем, обеспечивающим равномерное освещение автомобильных дорог между опорами. Ребра на корпусе светильников увеличивают площадь конвекции, что обеспечивает равномерный теплообмен и эффективное естественное охлаждение. Заменяемые электронные компоненты.

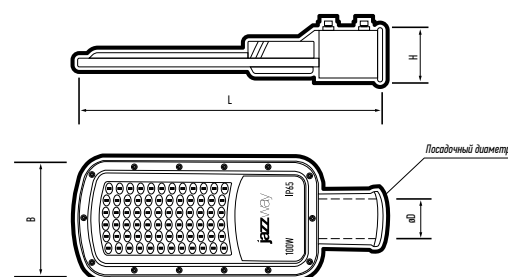

#### ХАРАКТЕРИСТИКИ

Угол светораспределения в продольной и поперечной плоскостях, гр °..... 70°/140°  
 Индекс цветопередачи, Ra..... > 70  
 Входное напряжение, В..... ~180–260  
 Коэффициент мощности, cos φ..... > 0,95  
 Срок службы, часов ..... 35 000  
 Гарантийный срок ..... 3 года

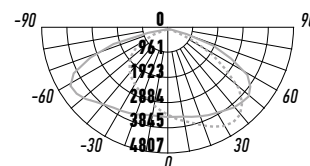

PSL 07 100W

Код для заказа	Штрих-код	Артикул	Мощность, Вт	Цветовая темп., К	Световой поток, Лм	Размеры, LxВxН, мм	Реком. высота установки, м	Посадочный диаметр, Øд, мм	Вес, кг	Упак., шт.
5041035	4895205041035	PSL 07 30W 5000K GR IP65	30	5000	3600	338x128x75	4–6	Ø40	0,49	1/20
5041059	4895205041059	PSL 07 50W 5000K GR IP65	50	5000	6000	338x128x75	4–6	Ø40	0,49	1/20
5041073	4895205041073	PSL 07 80W 5000K GR IP65	80	5000	9600	417x155x85	6–10	Ø60	0,64	1/15
5041097	4895205041097	PSL 07 100W 5000K GR IP65	100	5000	12000	485x171x85	8–12	Ø60	0,82	1/12
5041110	4895205041110	PSL 07 120W 5000K GR IP65	120	5000	14400	485x171x85	8–12	Ø60	0,82	1/12

Таблица совместимости моделей светильника с держателями на стену и кронштейнами на столб

Код для заказа	Штрих-код	Артикул	Держатель на стену для				Кронштейн на столб для				
			PSL D40*1.5		PSL D45*1.5		PSL D60*1.5		PSL D60*1.5		
			белый (5009516)	серый (5028159)	белый (1-0020196)	серый (5028166)	белый (5017443)	серый (5028173)	белый (5013728)	серый (5028180)	белый (5017450)
5041035	4895205041035	PSL 07 30W 5000K GR IP65	✓	✓				✓	✓		
5041059	4895205041059	PSL 07 50W 5000K GR IP65	✓	✓				✓	✓		
5041073	4895205041073	PSL 07 80W 5000K GR IP65					✓	✓		✓	✓
5041097	4895205041097	PSL 07 100W 5000K GR IP65					✓	✓		✓	✓
5041110	4895205041110	PSL 07 120W 5000K GR IP65					✓	✓		✓	✓

### PSL 08

ударопрочность  
IK07



PSL 08 30W  
PSL 08 50W  
PSL 08 80W  
PSL 08 100W

PSL 08 100W  
PSL 08 150W  
PSL 08 200W

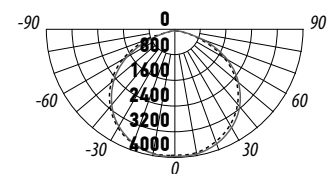
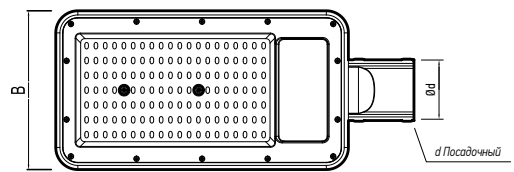
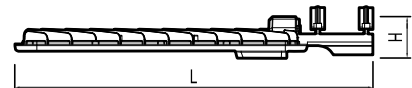

PSL 08 100W 120°

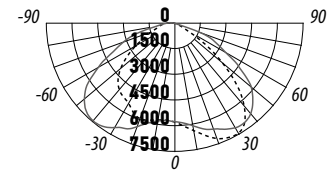

PSL 08 150W 140/70°

### КОНСТРУКЦИЯ

Модели с углом светораспределения 70°/140° снабжены линзовым модулем.

Драйвер светильника интегрирован в светодиодный модуль.

### ХАРАКТЕРИСТИКИ

Угол светораспределения в продольной и поперечной плоскостях, гр ° ..... 70°/140°  
Индекс цветопередачи, Ra ..... > 70  
Входное напряжение, В ..... ~180–260  
Срок службы, часов ..... 35 000  
Гарантийный срок ..... 3 года

Код для заказа	Штрих-код	Артикул	Мощность, Вт	Цветовая темп., К	Световой поток, лм	Угол светораспределения		Материал рассеивателя	Реком. высота установки, м	Размеры, ЛхВхН, мм	Посадочный диаметр, Ød, мм	Вес, кг	Упак., шт.
						продольно	поперечно						
5045767	4895205045767	PSL 08 30W 5000K GR 120° IP65	30	5 000	3 600	120°		закаленное стекло	4–6	258x104x52	Ø50	0,50	1/10
5045781	4895205045781	PSL 08 50W 5000K GR 120° IP65	50	5 000	6 000				4–6	294x127x52	Ø50	0,61	1/6
5045804	4895205045804	PSL 08 80W 5000K GR 120° IP65	80	5 000	9 600				6–10	373x159x52	Ø60	1,05	1/4
5045828	4895205045828	PSL 08 100W 5000K GR 120° IP65	100	5 000	12 000				8–12	373x159x52	Ø60	1,06	1/4
5050686	4895205050686	PSL 08 100W 5000K GR 140/70° IP65	100	5 000	12 000	70°	140°	поликарбонат	8–12	430x184x60	Ø60	1,40	1/4
5045842	4895205045842	PSL 08 150W 5000K GR 140/70° IP65	150	5 000	18 000				8–12	430x184x60	Ø60	1,42	1/4
5045866	4895205045866	PSL 08 200W 5000K GR 140/70° IP65	200	5 000	24 000				12–18	519x230x60	Ø60	1,60	1/2

Таблица совместимости моделей светильника с держателями на стену и кронштейнами на столб

Код для заказа	Штрих-код	Артикул	Держатель на стену для						Кронштейн на столб для			
			PSL D40*1.5		PSL D45*1.5		PSL D60*1.5		PSL D40*1.5		PSL D60*1.5	
			белый (5009516)	серый (5028159)	белый (1-0020196)	серый (5028166)	белый (5017443)	серый (5028173)	белый (5013728)	серый (5028180)	белый (5017450)	серый (5028203)
5045767	4895205045767	PSL 08 30W 5000K GR IP65			✓	✓						
5045781	4895205045781	PSL 08 50W 5000K GR IP65			✓	✓						
5045804	4895205045804	PSL 08 80W 5000K GR IP65					✓	✓			✓	✓
5045828	4895205045828	PSL 08 100W 5000K GR IP65					✓	✓			✓	✓
5045842	4895205045842	PSL 08 150W 5000K GR IP65					✓	✓			✓	✓
5045866	4895205045866	PSL 08 200W 5000K GR IP65					✓	✓			✓	✓

### PSL 09

цветовая температура  
3000К/4000К/5000К

ударопрочность  
IK08

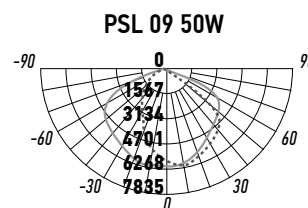
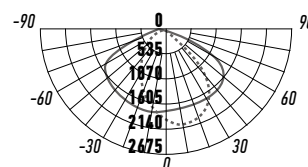
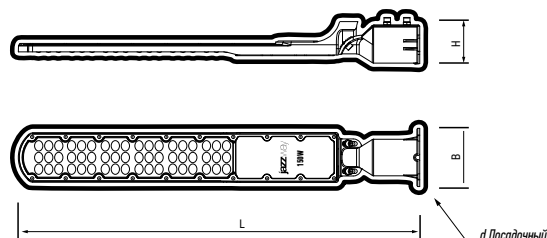

### КОНСТРУКЦИЯ

Светильник снабжен высококачественным линзовым модулем, обеспечивающим равномерное освещение автомобильных дорог между опорами.

Светильник имеет поворотную консоль, при помощи которой регулируется угол наклона светильника, что позволяет устанавливать светильники на вертикальные опоры.

Возможна установка на стену.

### ХАРАКТЕРИСТИКИ

Угол светораспределения в продольной и поперечной плоскостях, гр° .....75°/130°

Индекс цветопередачи, Ra.....>70

Входное напряжение, В.....~185-265

Срок службы, часов ..... 35 000

Гарантийный срок ..... 3 года

Код для заказа	Штрих-код	Артикул	Мощность, Вт	Цветовая температура, К	Световой поток, Лм	Реком. высота установки, м	Размеры LxВxН, мм	Посадочный размер øD, мм	Вес, кг	Упак., шт
НОВИНКА 5075108	4895205075108	PSL 09 50W 3000K GR IP65	50	3000	5000	4-6	505x115x75	ø60	0,85	1/10
НОВИНКА 5075122	4895205075122	PSL 09 50W 4000K GR IP65	50	4000	5000	4-6	505x115x75	ø60	0,85	1/10
5066113	4895205066113	PSL 09 50W 5000K GR IP65	50	5000	5000	4-6	505x115x75	ø60	0,85	1/10
5064119	4895205064119	PSL 09 100W 5000K GR IP65	100	5000	10000	6-10	633x115x75	ø60	1,10	1/5
5064133	4895205064133	PSL 09 150W 5000K GR IP65	150	5000	15000	8-12	760x115x75	ø60	1,30	1/5

Таблица совместимости моделей светильника с держателями на стену и кронштейнами на столб

Код для заказа	Штрих-код	Артикул	Держатель на стену для				Кронштейн на столб для					
			PSL D40*1.5		PSL D45*1.5		PSL D60*1.5		PSL D40*1.5		PSL D60*1.5	
			белый (5009516)	серый (5028159)	белый (1-0020196)	серый (5028166)	белый (5017443)	серый (5028173)	белый (5013728)	серый (5028180)	белый (5017450)	серый (5028203)
5075108	4895205075108	PSL 09 50W 3000K GR IP65					✓	✓			✓	✓
5075122	4895205075122	PSL 09 50W 4000K GR IP65					✓	✓			✓	✓
5066113	4895205066113	PSL 09 50W 5000K GR IP65					✓	✓			✓	✓
5064119	4895205064119	PSL 09 100W 5000K GR IP65					✓	✓			✓	✓
5064133	4895205064133	PSL 09 150W 5000K GR IP65					✓	✓			✓	✓

### PSL 09 SENSOR

**НОВИНКА**

ударопрочность  
IK08



PSL 09 50W SENSOR

Датчик движения  
и освещенности

### КОНСТРУКЦИЯ

Светильник снабжен датчиком движения и датчиком освещенности. Он включается при появлении в зоне обнаружения датчика движущихся объектов при определенном уровне освещенности.

Угол охвата датчика составляет 120°, дальность действия – 8 метров.

Светильник имеет поворотную консоль, при помощи которой регулируется угол наклона светильника, что позволяет устанавливать светильники на вертикальные опоры.

Возможна установка на стену.

### ХАРАКТЕРИСТИКИ

Угол светораспределения в продольной и поперечной плоскостях, гр° ..... 75°/130°  
 Индекс цветопередачи, Ra ..... >70  
 Входное напряжение, В ..... ~185-265  
 Срок службы, часов ..... 35 000  
 Гарантийный срок ..... 3 года

### ХАРАКТЕРИСТИКИ ДАТЧИКА

Угол действия датчика, гр° ..... 120°  
 Оптический порг срабатывания, Лк, вкл ..... <35±10%  
 Оптический порг срабатывания, Лк, выкл ..... >40±10%

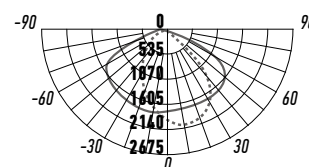
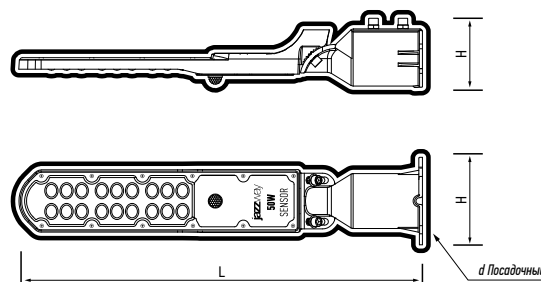

PSL 09 50W SENSOR

Код для заказа	Штрих-код	Артикул	Мощность, Вт	Цветовая температура, К	Световой поток, Лм	Реком. высота установки, м	Размеры LxBxH, мм	Посадочный размер øD, мм	Вес, кг	Упак., шт
5068513	4895205068513	PSL 09 50W SENSOR 5000K GR IP65	50	5000	5 000	4-6	505x115x75	ø60	0,85	1/10

Таблица совместимости моделей светильника с держателями на стену и кронштейнами на столб

Код для заказа	Штрих-код	Артикул	Держатель на стену для				Кронштейн на столб для					
			PSL D40*1.5		PSL D45*1.5		PSL D60*1.5		PSL D40*1.5		PSL D60*1.5	
			белый (5009516)	серый (5028159)	белый (1-0020196)	серый (5028166)	белый (5017443)	серый (5028173)	белый (5013728)	серый (5028180)	белый (5017450)	серый (5028203)
5066113	4895205066113	PSL 09 50W SENSOR 5000K GR IP65					✓	✓			✓	✓

### Аксессуары для уличных светильников



Держатель для уличного светильника PSL

Держатель для уличных светильников PSL с переменным углом наклона (0°, 15°, 30°, 45°, 60°, 75°). Предназначен для крепления уличных светильников типа РКУ/ЖКУ/ДКУ к несущим поверхностям, также предусмотрено крепление на столбы квадратного и круглого сечения с помощью бандажной (монтажной) ленты.

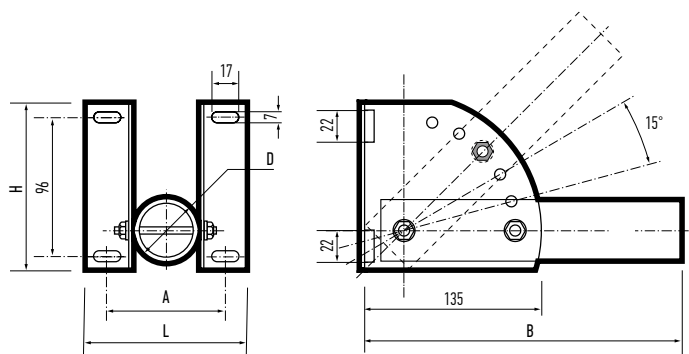

ДЕРЖАТЕЛЬ НА СТЕНУ  
для PSL D40\*1.5



Кронштейн под бандажную ленту PSL

Кронштейн под бандажную ленту для уличного светильника PSL на столб с углом наклона 15° предназначен для установки уличных светильников типа РКУ/ЖКУ/ДКУ на опоры, столбы с помощью бандажной (монтажной) ленты или на плоские поверхности с помощью саморезов, скоб.

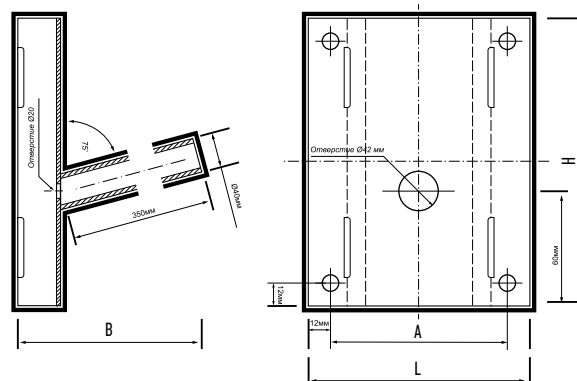

КРОНШТЕЙН НА СТОЛБ ДЛЯ PSL D40\*1.5  
ПОД БАНДАЖНУЮ ЛЕНТУ

Код для заказа	Штрих-код	Артикул	Диаметр посадочной трубы, øD мм	Цвет корпуса	Размеры LxAxH, мм	Длина трубы, В, мм	Совместимость со светильниками	Вес, кг	Упак., шт.	
5009516	4895205009516	Держатель на стену для PSL D40*1.5-WH	ø40	белый	85x65x115	250	PSL 02-30/50W, PSL 07 30/50W	0,65	1/20	
5028159	4895205028159	Держатель на стену для PSL D40*1.5-GR		серый						
1-0020196	4612760020196	Держатель на стену для PSL D45*1.5-WH	ø45	белый	90x67x115		PSL 03 30/50/70W; PSL 08 30/50W	0,96	1/20	
5028166	4895205028166	Держатель на стену для PSL D45*1.5-GR		серый						
5017443	4895205017443	Держатель на стену для PSL D60*1.5-WH	ø60	белый	105x85x115	PSL 02 80W-200W; PSL 03 100W; PSL 04-3 100/150/200W; PSL 05-2 30W-120W; PSL 05-2 100W-200W; PSL 06 50W; PSL 07 80/100/120W; PSL 08 80/100/150/200W; PSL 09 50/100/150W PSL 09 50W и PSL 09 50W SENSOR	1,10	1/20		
5028173	4895205028173	Держатель на стену для PSL D60*1.5-GR		серый						
5013728	4895205013728	Кронштейн на столб для PSL D40*1.5-WH под бандажную ленту	ø40	белый	120x96x150		350	PSL-02-30/50W, PSL 07 30/50W	0,78	1/2
5028180	4895205028180	Кронштейн на столб для PSL D40*1.5-GR под бандажную ленту		серый						
5017450	4895205017450	Кронштейн на столб для PSL D60*1.5-WH под бандажную ленту	ø60	белый		PSL 02 80W-200W; PSL 03 100W; PSL 04-3 100/150/200W; PSL 05-2 30W-120W; PSL 05-2 100W-200W; PSL 06 50W; PSL 07 80/100/120W; PSL 08 80/100/150/200W; PSL 09 50/100/150W PSL 09 50W и PSL 09 50W SENSOR		PSL-02-30/50W, PSL 07 30/50W	0,78	1/2
5028203	4895205028203	Кронштейн на столб для PSL D60*1.5-GR под бандажную ленту		серый						



Парковые светильники предназначены для освещения городских скверов, парков и бульваров, прогулочных дорожек, приусадебных территорий, садово-парковых и пешеходных зон, автостоянок, территорий перед торговыми комплексами. Светильники венчающие предназначены для установки на трубу диаметром до 80 мм\*.

## ХАРАКТЕРИСТИКИ\*

Входное напряжение, В.....~230  
Коэффициент пульсации .....< 5%  
Материал корпуса .....литой алюминий  
Диапазон рабочих температур, °С...-40...+50  
Матер. рассеивателя ..... закаленное стекло  
Срок службы, часов ..... 25000–50000  
Гарантийный срок ..... 2-5 лет

\* Если не указано иное.

## СВЕТИЛЬНИКИ ПАРКОВЫЕ

## 2.3



### PGL 02

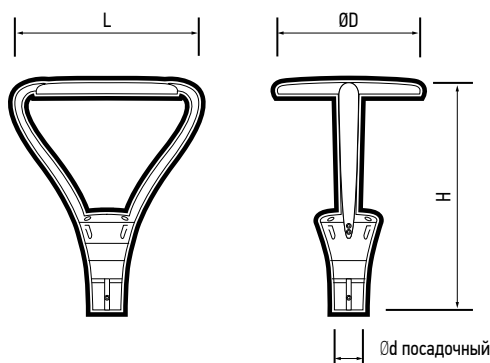

ударопрочность <b>IK09</b>	степень защиты <b>IP65</b>	гарантия <b>5 лет</b>
-------------------------------	-------------------------------	--------------------------

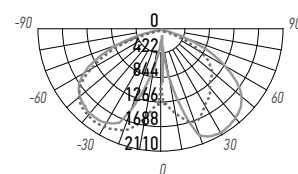

PGL 02 60W

#### КОНСТРУКЦИЯ

Корпус изготовлен из литого алюминия, покрытого порошковой краской.  
Светильники оснащены специализированным линзовым модулем-рассеивателем, что обеспечивает равномерное освещение большой площади вокруг опоры.

#### ХАРАКТЕРИСТИКИ

Источник света, светодиоды..... Lumileds SMD3030  
Угол светораспределения, гр°..... 120°  
Входное напряжение, В..... ~100–277  
Цвет корпуса..... темно-серый  
Материал рассеивателя..... стекло  
Срок службы, часов..... 50 000

Код для заказа	Штрих-код	Артикул	Мощность, Вт	Цветовая темп., К	Световой поток, Лм	Индекс цветопередачи, Ra	Коэффициент мощности cos φ	Реком. высота установки, м	Посадочный диаметр, ØD, мм	Размеры, ØDxLxH, мм	Вес, кг	Упак., шт.
5023680	4895205023680	PGL 02 60W 3000K GR IP65	60	3000	6600	>80	>0,95	4–6	Ø80	Ø450x578x717	8,50	1
5023697	4895205023697	PGL 02 60W 5000K GR IP65		5000								

### PGL 03

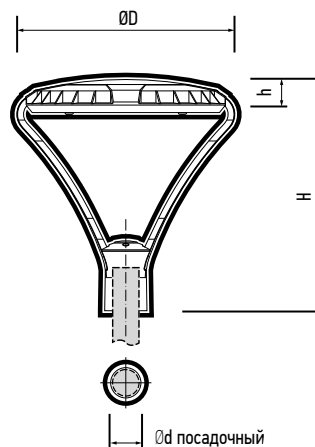

ударопрочность <b>IK06</b>	степень защиты <b>IP65</b>	гарантия <b>5 лет</b>
-------------------------------	-------------------------------	--------------------------

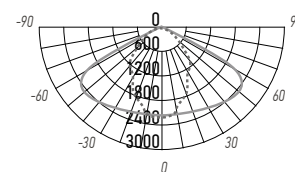

PGL 03 60W

#### КОНСТРУКЦИЯ

Корпус изготовлен из литого алюминия, покрытого порошковой краской.  
Светильники оснащены специализированным линзовым модулем-рассеивателем, что обеспечивает равномерное освещение большой площади вокруг опоры.

#### ХАРАКТЕРИСТИКИ

Источник света, светодиоды..... SMD3030  
Угол светораспределения в продольной и поперечной плоскостях, гр°..... 90°/150°  
Входное напряжение, В..... ~100–277  
Срок службы, часов..... 50 000

Код для заказа	Штрих-код	Артикул	Мощность, Вт	Цветовая темп., К	Световой поток, Лм	Индекс цветопередачи, Ra	Коэффициент мощности cos φ	Цвет корпуса	Реком. высота установки, м	Посадочный диаметр, ØD, мм	Размеры, ØDxHxh, мм	Вес, кг	Упак., шт.
5041332	4895205041332	PGL 03 60W 3000K BL IP65	60	3000	7200	>70	>0,90	черный	5	Ø60	Ø450x500x75	8,35	1
5032170	4895205032170	PGL 03 60W 3000K GR IP65						серый					
5034013	4895205034013	PGL 03 60W 5000K BL IP65	60	5000	7200	>70	>0,90	черный	5	Ø60	Ø450x500x75	8,35	1
5027268	4895205027268	PGL 03 60W 5000K GR IP65						серый					

### PGL 04

ударопрочность **IK04**    степень защиты **IP65**    гарантия **2 года**

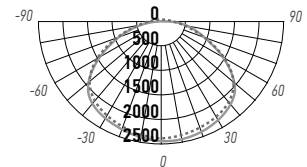
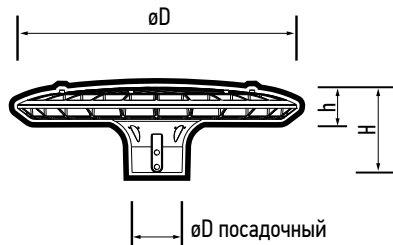

**PGL 04 60W**

#### КОНСТРУКЦИЯ

Светильники венчающие предназначены для установки на трубу диаметром до 60 мм. Рекомендуемая высота установки 3–6 метров. Корпус изготовлен из литого алюминия, покрытого порошковой краской.

#### ХАРАКТЕРИСТИКИ

Источник света, светодиоды ..... SMD2835  
 Угол светораспределения, гр° ..... 100°  
 Входное напряжение, В ..... ~198-253  
 Диапазон рабочих температур, °С ..... -30...+50  
 Срок службы, часов ..... 25000

Код для заказа	Штрих-код	Артикул	Мощность, Вт	Цветовая темп., К	Световой поток, Лм	Индекс цветопередачи, Ra	Кэф-фициент мощности cos φ	Цвет корпуса	Реком. высота установки, м	Посадочный диаметр, øD, мм	Размеры, øDxHxh, мм	Вес, кг	Упак., шт.
5033962	4895205033962	PGL 04 60W 5000K BL IP65	60	5000	6 000	>70	> 0,90	черный	3–6	ø64	ø380x120x45	3,00	1

### PGL 05

ударопрочность **IK07**    степень защиты **IP65**    гарантия **5 лет**

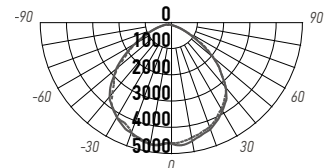
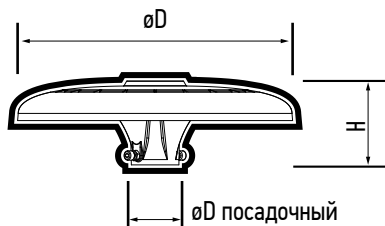

**PGL 05 60W**

#### КОНСТРУКЦИЯ

Светильники венчающие предназначены для установки на трубу диаметром до 60 мм. Рекомендуемая высота установки 4–6 метров. Корпус изготовлен из литого алюминия, покрытого порошковой краской.

#### ХАРАКТЕРИСТИКИ

Источник света, светодиоды ..... SMD 2835  
 Угол светораспределения, гр° ..... 120°  
 Входное напряжение, В ..... ~160-265  
 Диапазон рабочих температур, °С ..... -40...+50  
 Цвет корпуса ..... черный  
 Срок службы, часов ..... 50000

Код для заказа	Штрих-код	Артикул	Мощность, Вт	Цветовая темп., К	Световой поток, Лм	Индекс цветопередачи, Ra	Кэф-фициент мощности cos φ	Реком. высота установки, м	Посадочный диаметр, øD, мм	Размеры, øDxH, мм	Вес, кг	Упак., шт.
5060043	4895205060043	PGL 05 60W 3000K BL IP65	60	3000	7200	>80	>0,9	4–6	ø60	ø382x117	2,11	1/4
5060036	4895205060036	PGL 05 60W 5000K BL IP65	60	5000	7200	>80	>0,9	4–6	ø60	ø382x117	2,11	1/4



Архитектурные светильники используются для наружного и внутреннего освещения. Предназначены как для подсветки фасадов зданий, стен, так и для интерьерного освещения.

#### ХАРАКТЕРИСТИКИ\*

Источник света, светодиоды .....	SMD2835
Входное напряжение, В.....	230±10%
Коэффициент пульсации .....	< 5%
Срок службы, часов .....	25000-30000
Гарантийный срок .....	2-3 года

\* Если не указано иное.

## СВЕТИЛЬНИКИ АРХИТЕКТУРНЫЕ

## 2.4

230 В

EAC

### PWL

<b>LED</b>	цвет. температура <b>3 000K / 6 500K</b>	степень защиты <b>IP65</b>	<b>У1</b>	гарантия <b>2 года</b>
------------	---	-------------------------------	-----------	---------------------------



**PWL-200110/30D 1x9W**

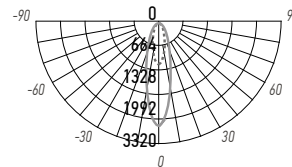
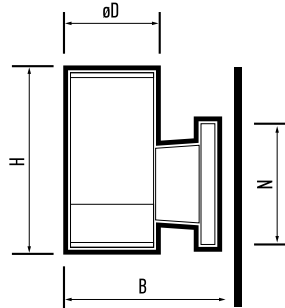

**PWL-200110/30D 1X9W**



**PWL-300110/30D 2x9W**

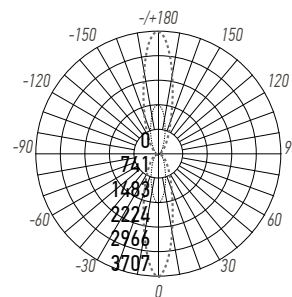
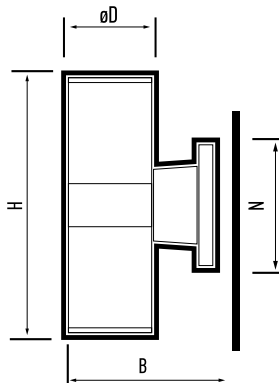

**PWL-300110/30D 2X9W**

### КОНСТРУКЦИЯ

Корпус из алюминия, покрытый порошковой краской.  
 Рассеиватель – прозрачное закаленное стекло/ПММА-оптические линзы.  
 Крепление на опорную поверхность стены.  
 Тип крепления – накладной. Крепеж в комплекте.

Входное напряжение, В.....~198–253  
 Коэффициент пульсации.....< 5 %  
 Коэффициент мощности, cos φ.....> 0,50  
 Материал корпуса.....алюминий  
 Материал рассеивателя..... закаленное стекло  
 Класс защиты от поражения электрическим током..... I  
 Диапазон рабочих температур, °С.....–30...+50  
 Срок службы, часов.....30 000

### ХАРАКТЕРИСТИКИ

Источник света, светодиоды..... SMD2835  
 Угол светораспределения, гр°..... 30°  
 Индекс цветопередачи, Ra.....> 75

Код для заказа	Штрих-код	Артикул	Мощность, Вт	Цветовая темп., К	Световой поток, Лм	Цвет корпуса	Исполнение	Размеры, øDxHxBxN, мм	Вес, кг	Упак., шт.
5064614	4895205064614	PWL-200110/30D 1x9w 3000K BL IP65	9	3000	810	черный	одностороннее	ø110x200x170x104	0,80	1/20
5042056	4895205042056	PWL-200110/30D 1x9W 3000K GR IP65	9	3 000	810	серый	одностороннее	ø110x200x170x104	0,80	1/20
2857965B	4897062857965	PWL-200110/30D 1x9W 6500K BL IP65		6 500		черный				
2857989B	4897062857989	PWL-200110/30D 1x9W 6500K GR IP65		серый						
1018618B	4690601018618	PWL-26090/30D 2x5W 6500K BL IP65	10	6 500	900	черный	двустороннее	ø90x260x150x104	0,72	1/20
1018601B	4690601018601	PWL-26090/30D 2x5W 6500K GR IP65				серый				
5064638	4895205064638	PWL-300110/30D 2x9w 3000K BL IP65	18	3 000	1620	черный	двустороннее	ø110x300x170x104	1,20	1/10
5033146B	4895205033146	PWL-300110/30D 2x9W 3000K GR IP65				серый				
2857927B	4897062857927	PWL-300110/30D 2x9W 6500K BL IP65				6 500				
2857941B	4897062857941	PWL-300110/30D 2x9W 6500K GR IP65	24	6 500	2 160	серый	двустороннее	ø110x300x170x104	1,20	1/10
5015142B	4895205015142	PWL-300110/30D 2x12W 6500K BL IP65				черный				
5015128B	4895205015128	PWL-300110/30D 2x12W 6500K GR IP65				серый				

### PWL

LED    степень защиты IP54    У2    гарантия 2 года



PWL-18095 1x8W

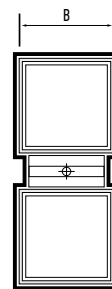
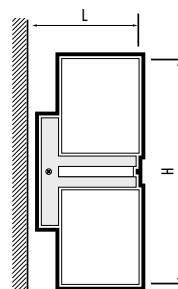
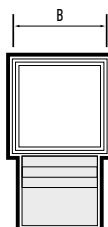
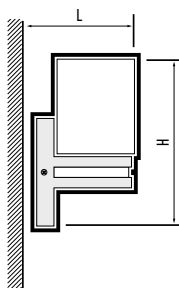

Вариант 1



PWL-23095 2x8W

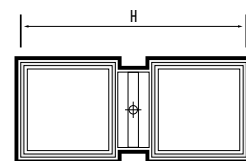
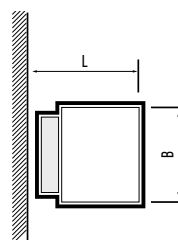

Вариант 2

### КОНСТРУКЦИЯ

Современный дизайн, корпус из пластика.  
Можно использовать для наружного освещения при условии, что светильники устанавливаются под навесом.  
Универсальный светильник подходит для вертикального и горизонтального монтажа.  
Тип крепления – накладной. Крепление в комплекте.

### ХАРАКТЕРИСТИКИ

Источник света, светодиоды ..... SMD 2835  
Угол светораспределения, гр° ..... 80°  
Индекс цветопередачи, Ra ..... >80  
Входное напряжение, В ..... ~198-253  
Коэффициент мощности, cos φ ..... >0,5  
Материал корпуса ..... пластик  
Материал рассеивателя ..... пластик  
Класс защиты от поражения электрическим током ..... II  
Диапазон рабочих температур, °С ..... -30°...+50°  
Срок службы, часов ..... 25 000

Код для заказа	Штрих-код	Артикул	Мощность, Вт	Цветовая темп., К	Световой поток, Лм	Цвет корпуса	Исполнение	Размеры, LxВxН, мм	Вес, кг	Упак., шт.
5053175	4895205053175	PWL-18095 1x8w 4000K BL IP54	8	4000	400	черный	одностороннее	140x95x180	0,40	1/20
5053151	4895205053151	PWL-23095 2x8w 4000K BL IP54	16		800		двухстороннее	140x95x230	0,66	1/10

### PWL

LED    степень защиты IP54    У2    гарантия 2 года



PWL - 07565/80D 2x2W

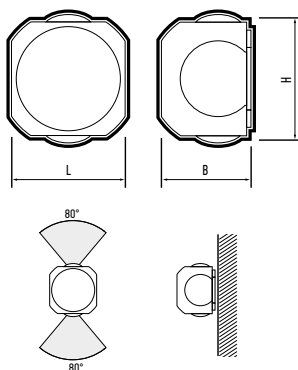

PWL - 07575/80D 4x2W

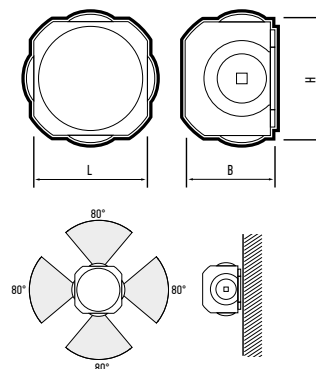

### КОНСТРУКЦИЯ

Современный дизайн, корпус из пластика.  
Можно использовать для наружного освещения при условии, что светильники устанавливаются под навесом.  
Тип крепления – накладной. Крепление в комплекте.

### ХАРАКТЕРИСТИКИ

Источник света, светодиоды ..... SMD 2835  
Угол светораспределения, гр° ..... 80°  
Индекс цветопередачи, Ra ..... >80  
Входное напряжение, В ..... ~198-253  
Коэффициент мощности, cos φ ..... >0,5  
Материал корпуса ..... пластик  
Материал рассеивателя ..... АБС-пластик  
Класс защиты от поражения электрическим током ..... II  
Диапазон рабочих температур, °С ..... -25°...+50°  
Срок службы, часов ..... 30 000

Код для заказа	Штрих-код	Артикул	Мощность, Вт	Цветовая темп., К	Световой поток, Лм	Цвет корпуса	Исполнение	Размеры LxHxB, мм	Вес, кг	Упак., шт.
5055933	4895205055933	PWL - 07565/80D 2x2w 4000K BL IP54	2x2	4000	200	черный	двухстороннее	65x75x45	0,10	1/50
5055957	4895205055957	PWL - 07575/80D 4x2w 4000K BL IP54	4x2		400		четырёхстороннее	75x75x45	0,12	1/50

### PWL-80

LED	степень защиты IP54	У2	гарантия 2 года
-----	------------------------	----	--------------------



PWL-80110 4W



PWL-80160 6W



PWL-80210 8W

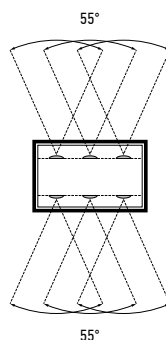
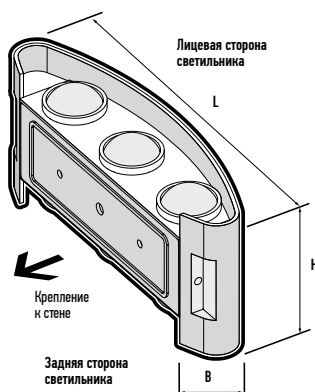

Светораспределение PWL-80

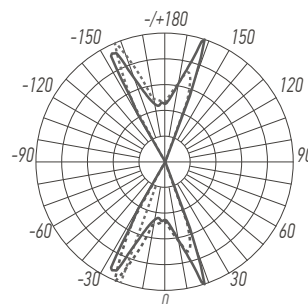

PWL-80160 6W

### КОНСТРУКЦИЯ

Современный дизайн, корпус из пластика.  
Можно использовать для наружного освещения при условии, что светильники устанавливаются под навесом.  
Тип крепления – накладной. Крепление в комплекте.

### ХАРАКТЕРИСТИКИ

Источник света, светодиоды ..... SMD2835  
Угол светораспределения, гр° ..... 55°  
Индекс цветопередачи, Ra ..... >70  
Входное напряжение, В ..... ~198–253  
Коэффициент мощности, cos φ ..... > 0,50  
Материал корпуса ..... пластик  
Материал рассеивателя ..... пластик  
Класс защиты от поражения электрическим током ..... II  
Диапазон рабочих температур, °С ..... -25...+50  
Срок службы, часов ..... 25 000

Код для заказа	Штрих-код	Артикул	Мощность, Вт	Цветовая темп., К	Световой поток, Лм	Исполнение	Цвет корпуса	Размеры, LxHxB, мм	Вес, кг	Упак., шт.
5039834	4895205039834	PWL-80110 4W 4000K BL 230V IP54	4	4 000	280	двустороннее	черный	110x76x42	0,12	1/50
5039858	4895205039858	PWL-80160 6W 4000K BL 230V IP54	6	4 000	420	двустороннее		160x76x42	0,14	1/50
5039872	4895205039872	PWL-80210 8W 4000K BL 230V IP54	8	4 000	560	двустороннее		210x76x45	0,16	1/50

### PWL-81

**НОВИНКА**

LED	степень защиты IP54	У2	гарантия 2 года
-----	------------------------	----	--------------------



PWL-81130 4W+2W



PWL-81170 6W+4W



PWL-81210 8W+4W

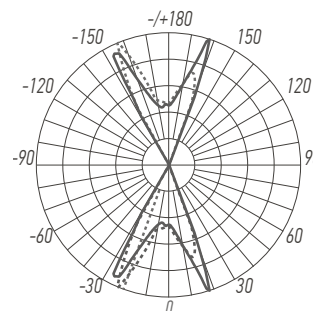
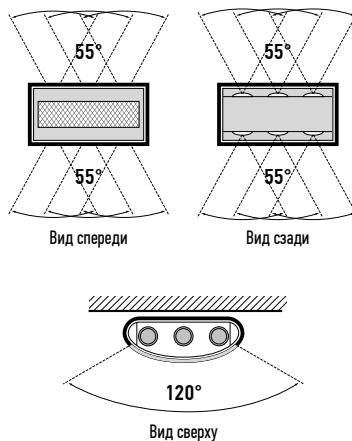
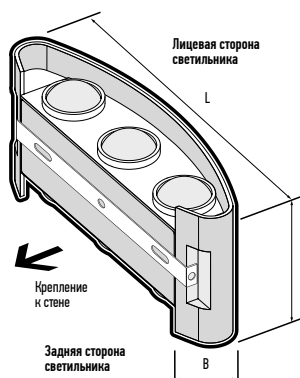

PWL-81130 6W

#### Светораспределение PWL-81

### КОНСТРУКЦИЯ

Обновленная модель светильника оснащена дополнительным фронтальным освещением с использованием призматического рассеивателя.

Модель создает торцевое сфокусированное и фронтальное заливающее освещение помещений.

Можно использовать для наружного освещения при условии, что светильники устанавливаются под навесом.

Тип крепления - накладной. Крепление в комплекте.

### ХАРАКТЕРИСТИКИ

Источник света .....	SMD2835
Угол светораспределения фронтальный, гр° .....	120°
Угол светораспределения торцевой, гр° .....	55°
Входное напряжение, В .....	~198-253
Индекс цветопередачи, Ra .....	>80
Коэффициент мощности, cos φ .....	>0,5
Материал корпуса .....	АБС-пластик
Материал рассеивателя .....	пластик
Класс защиты от поражения электрическим током .....	II
Диапазон рабочих температур, °С .....	-25...+50
Срок службы, часов .....	25 000

Код для заказа	Штрих-код	Артикул	Мощность, Вт	Цветовая темп., К	Световой поток, Лм	Исполнение	Цвет корпуса	Размеры, LxHxB, мм	Вес, кг	Упак., шт.
5068698	4895205068698	PWL-81130 4W+2W 4000K BL 230V IP54	6	4000	540	трехстороннее	черный	125x80x42	0,14	1/50
5068711	4895205068711	PWL-81170 6W+4W 3000K BL 230V IP54	10	3000	900			170x80x45	0,19	1/50
5068735	4895205068735	PWL-81170 6W+4W 4000K BL 230V IP54	10	4000	900			170x80x45	0,19	1/50
5068759	4895205068759	PWL-81210 8W+4W 4000K BL 230V IP54	12	4000	1080			210x80x45	0,24	1/50

### PWL-120

LED	степень защиты IP65	У1	гарантия 2 года
-----	------------------------	----	--------------------



PWL-12080/40D 2x4W

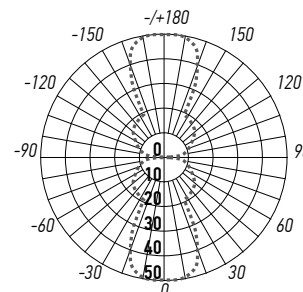
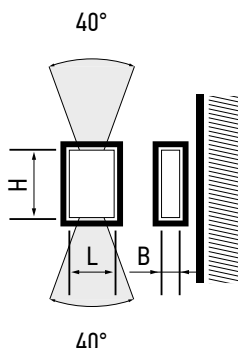

PWL-12080/40D 2X4W



PWL-120120/0-90D 2x4W

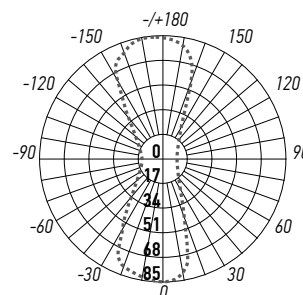
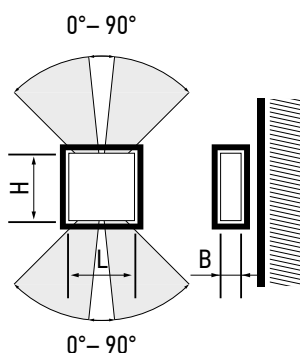

PWL-120120/0-90D 2X4W



PWL-120120/0-90D 4x2W

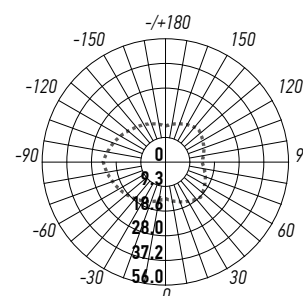
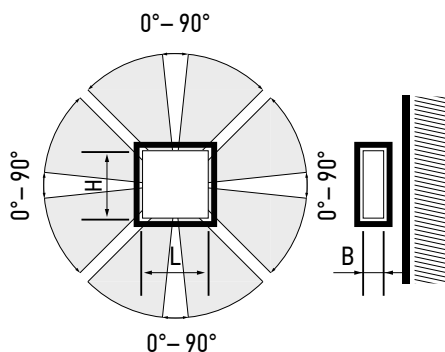

PWL-120120/0-90D 4X2W

### КОНСТРУКЦИЯ

Светильники светодиодные фасадные PWL производятся в двух модификациях: двухстороннего и четырехстороннего свечения с постоянным углом светораспределения (PWL-12080/40D) и с переменным (PWL-120120/0-90D). Светильники PWL-120120/0-90D имеют гибкие настройки угла светораспределения светодиодных модулей от 0° до 90°.

Регулировка модулей осуществляется независимо друг от друга и может быть несимметричной, относительно вертикальной оси светильника.

### ХАРАКТЕРИСТИКИ

Источник света, светодиоды..... SMD2835  
 Индекс цветопередачи, Ra..... > 70  
 Входное напряжение, В..... ~100-253  
 Коэффициент мощности, cos φ..... > 0,50  
 Материал корпуса..... пластик  
 Материал линзового модуля..... стекло  
 Класс защиты от поражения электрическим током..... II  
 Диапазон рабочих температур, °С..... -25...+50  
 Срок службы, часов..... 30 000

Код для заказа	Штрих-код	Артикул	Мощность, Вт	Цветовая темп., К	Световой поток, Лм	Угол светораспределения	Исполнение	Цвет корпуса	Размеры, LxHxB, мм	Вес, кг	Упак., шт.
5024786	4895205024786	PWL-12080/40D 2x4W 4000K GR IP65	2x4	4 000	250	40°	двухстороннее	серый	80x120x30	0,18	1/50
5024847	4895205024847	PWL-120120/0-90D 2x4W 4000K BL IP65									
5045743	4895205045743	PWL-120120/0-90D 4x2W 4000K BL IP65	4x2			0-90°	двухстороннее	черный	120x120x52	0,21	1/50
						четырёхстороннее					

### PWW

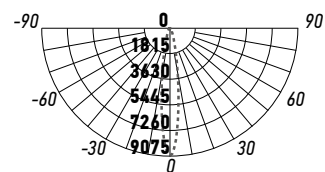
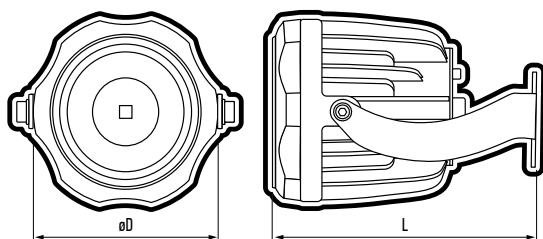

PWW 20W

Светильники используются в художественной подсветке фасадов зданий, колонн, ниш. За счет направленного света с углом свечения 20° можно подсвечивать определенные архитектурные элементы.

### КОНСТРУКЦИЯ

Светильник устанавливается на опорную поверхность при помощи крепления типа "Ли́ра". Угол поворота 360°.

Этот светильник направленного света с углом свечения 20°, применяется для подсветки различных архитектурных элементов.

Корпус светильника выполнен из литого алюминия, рассеиватель из закаленного стекла.

Драйвер входит в комплект поставки.

### ХАРАКТЕРИСТИКИ

Источник света, светодиоды.....	COB
Угол светораспределения, гр°.....	20°
Индекс цветопередачи, Ra.....	> 80
Входное напряжение, В.....	~85–265
Коэффициент мощности, cos φ.....	> 0,50
Материал корпуса.....	литой алюминий
Цвет корпуса.....	серый
Материал рассеивателя.....	закаленное стекло
Класс защиты от поражения электрическим током.....	I
Диапазон рабочих температур, °С.....	–35...+45
Срок службы, часов.....	30 000

Код для заказа	Штрих-код	Артикул	Мощность, Вт	Цветовая темп., К	Световой поток, Лм	Размеры, øDxL, мм	Вес, кг	Упак., шт
5066014	4895205066014	PWW 20W 20° 3000K GR IP65	20	3 000	2000	ø110x165	0,81	1/20
5066038	4895205066038	PWW 20W 20° 6500K GR IP65	20	6 500	2000	ø110x165	0,81	1/20

### PWW



PWW 1000

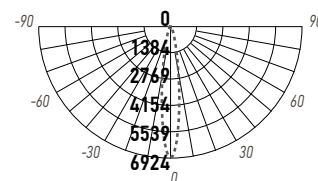

PWW 500 12W

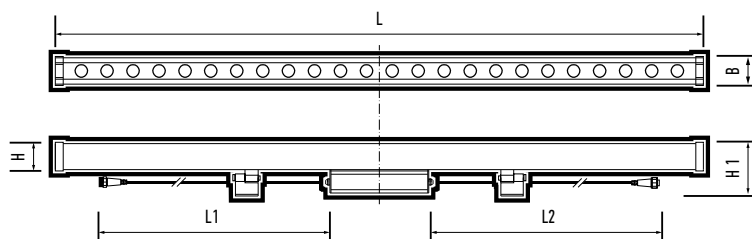

PWW 1000

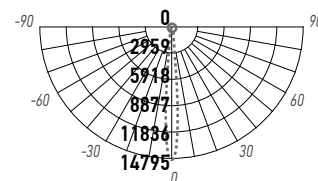

PWW 1000 24W

Светильники предназначены для создания равномерного освещения фасадов зданий, архитектурных сооружений, а также для фоновой подсветки стен.

### КОНСТРУКЦИЯ

Поворотный механизм крепления на опорную поверхность.  
Возможно подключение в линию. Корпус светильника герметичный.  
Защитное прозрачное закаленное стекло.  
Драйвер входит в комплект поставки.

### ХАРАКТЕРИСТИКИ

Источник света, светодиоды ..... SMD3030  
Угол светораспределения, гр° ..... 15°  
Индекс цветопередачи, Ra ..... > 80  
Входное напряжение, В ..... ~85-265  
Коэффициент мощности, cos φ ..... > 0,90  
Материал корпуса ..... литой алюминий  
Цвет корпуса ..... серый  
Материал линзового модуля ..... закаленное стекло  
Класс защиты от поражения электрическим током ..... I  
Диапазон рабочих температур, °С ..... -35...+50  
Срок службы, часов ..... 30 000

Код для заказа	Штрих-код	Артикул	Мощность, Вт	Цветовая темп., К	Световой поток, Лм	Угол светораспределения	Кол-во светильников, подключаемых в линию, шт.	Размеры, LxВxН(Н1), мм	Вес, кг	Упак., шт.
5064591	489520 5064591	PWW 500 12W 15° 3000K IP67	12	3 000	1200	15°	10	500x44x26 (80)	1,00	1/30
5039810	4895205039810	PWW 500 12W 15° 6500K IP67		6 500						
5024014	4895205024014	PWW 1000 24W 15° 3000K IP67	24	3 000	2400	15°	6	1 000x44x26 (80)	1,80	1/20
5024038	4895205024038	PWW 1000 24W 15° 6500K IP67		6 500						

### PWW 24V SNAKE модули светодиодные

LED 24В степень защиты IP67 У1 гарантия 3 года



PWW 24V SNAKE

В комплект входят крепежные клипсы (угол поворота 90°)



#### Комплектность



#### Максимальный угол поворота секции 90°

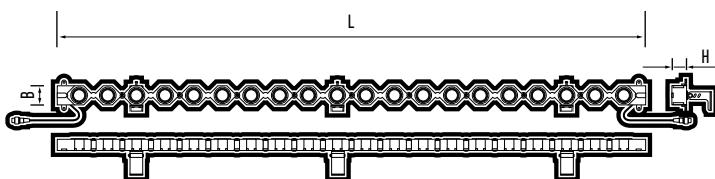
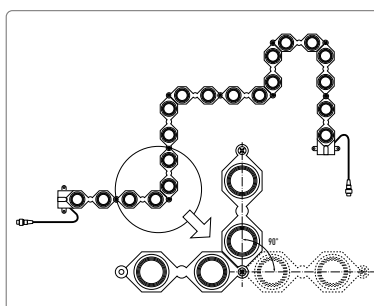

PWW 24V SNAKE

#### КОНСТРУКЦИЯ

Светодиодный модуль – гибкая конструкция состоящая из 10 двойных блоков с углом поворота  $\pm 90^\circ$ .  
 Рассчитан для работы в сети постоянного напряжения DC24В.  
 Два модуля между собой имеют угол поворота  $\pm 90^\circ$ .  
 (Блок питания приобретается отдельно).

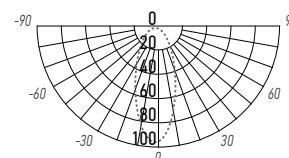

PWW 24V SNAKE (ОДНОГО МОДУЛЯ)

#### ХАРАКТЕРИСТИКИ

Источник света, светодиоды ..... SMD3030  
 Угол светораспределения, гр° ..... 30°  
 Индекс цветопередачи, Ra ..... > 80  
 Входное напряжение, В ..... 24  
 Материал корпуса ..... поликарбонат  
 Материал рассеивателя ..... поликарбонат  
 Цвет корпуса ..... серый  
 Класс защиты от поражения электрическим током ..... II  
 Диапазон рабочих температур, °С ..... -20...+40  
 Срок службы, часов ..... 30 000

Код для заказа	Штрих-код	Артикул	Мощность, Вт	Цветовая темп., К	Световой поток, Лм	Кол-во светильников, подключаемых в линию, шт.	Размеры, ЛхВхН, мм	Вес, кг	Упак., шт.
5050143	4895205050143	PWW 1000 20W 24V SNAKE 30° 3000K IP67	20	3000	1200	3	1000x30x20	0,45	1/25
5050167	4895205050167	PWW 1000 20W 24V SNAKE 30° 6500K IP67		6500					

### PST/W

LED УХЛ4 гарантия 2 года



PST/W R150 2W

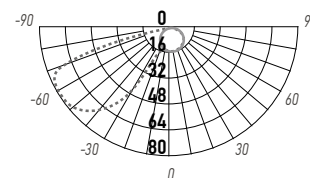

PST/W R150 2W



PST/W S120090 2W

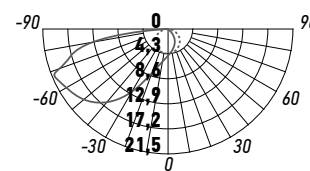
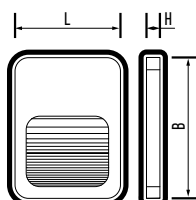

PST/W S120090 2W



PST/W S124124 2W

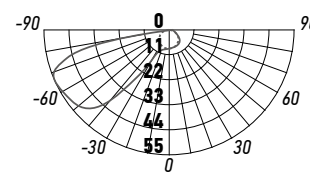
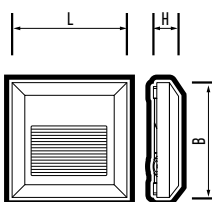

PST/W S124124 2W



PST/W S230080 3W

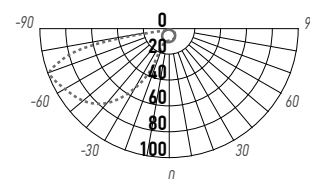
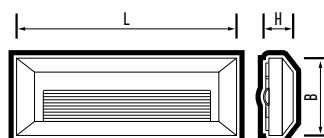

PST/W S230080 3W

Светодиодные светильники PST/W используются для уличного и внутреннего (интерьерного) освещения стен, ступеней лестниц.

### КОНСТРУКЦИЯ

Отличительными характеристиками данных моделей являются современный дизайн, прочный пластиковый корпус, компактный размер.

Тип монтажа накладной. Крепеж входит в комплект поставки.

### ХАРАКТЕРИСТИКИ

Источник света, светодиоды..... SMD2835  
 Индекс цветопередачи, Ra..... > 70  
 Входное напряжение, В..... ~100–253  
 Коэффициент мощности, cos φ..... > 0,50  
 Материал корпуса..... поликарбонат  
 Материал рассеивателя..... поликарбонат  
 Класс защиты от поражения электрическим током..... II  
 Диапазон рабочих температур, °С..... –25...+50  
 Срок службы, часов..... 30 000

Код для заказа	Штрих-код	Артикул	Мощность, Вт	Цветовая темп., К	Световой поток, Лм	Угол светораспределения в продольной и поперечной пл., гр°	Степень защиты	Цвет корпуса	Размеры, L(Ø)xBxH, мм	Вес, кг	Упак., шт.
5005600	4895205005600	PST/W R150 2W 4000K GREY IP65	2	4000	70	60°/120°	IP65	серый	Ø150x27	0,28	1/50
5005570	4895205005570	PST/W S120090 2W 4000K White IP44	2	4000	40	70°/120°	IP44	белый	90x120x12	0,05	1/100
5005587	4895205005587	PST/W S124124 2W 4000K GREY IP65	2	4000	70	60°/120°	IP65	серый	124x124x27	0,18	1/50
5005594	4895205005594	PST/W S230080 3W 4000K GREY IP65	3	4000	120	65°/120°	IP65	серый	230x80x28	0,22	1/50

### PWS/R

LED УХЛ4 гарантия 2 года

Светодиодные светильники PWS/R используются для уличного и внутреннего (интерьерного) освещения стен, ступеней лестниц.

#### КОНСТРУКЦИЯ

Современный дизайн, корпус из алюминия и пластика. Монтажный стакан модели PWS/R R5060 входит в комплект. Тип монтажа - встраиваемый.

#### ХАРАКТЕРИСТИКИ

Источник света, светодиоды..... SMD2835  
 Индекс цветопередачи, Ra..... > 70  
 Входное напряжение, В..... ~100-253  
 Коэффициент мощности, cos φ..... > 0,50  
 Материал корпуса..... алюминий, пластик  
 Цвет корпуса..... белый  
 Класс защиты от поражения электрическим током..... II  
 Диапазон рабочих температур, °С..... -20...+40  
 Срок службы, часов..... 30 000

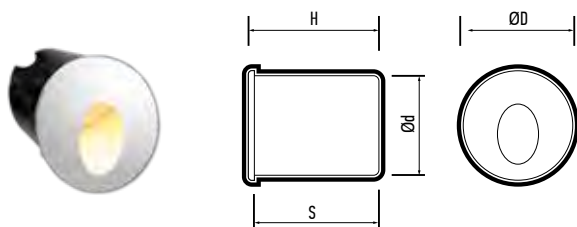

PWS/R R5060

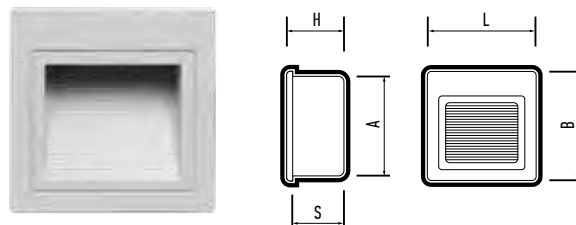
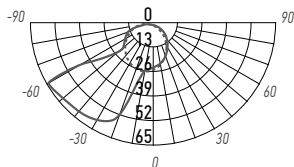

PWS/R S8484 3W

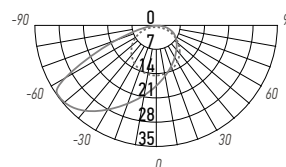

Код для заказа	Штрих-код	Артикул	Мощность, Вт	Цветовая темп., К	Световой поток, Лм	Угол светораспределения в продольной и поперечной пл., гр°	Степень защиты	Размеры ØDxH, LxBxH, мм	Установочные размеры AxS, ØdxS, мм	Вес, кг	Упак., шт.
5024823	4895205024823	PWS/R R5060 2W 4000K White IP65	2	4 000	80	75°/120°	IP65	Ø48x62	Ø42x61,5	0,05	1/50
5005679	4895205005679	PWS/R S8484 3W 4000K White IP20	3	4 000	70	80°/120°	IP20	84x84x43	77x77x42	0,21	1/50

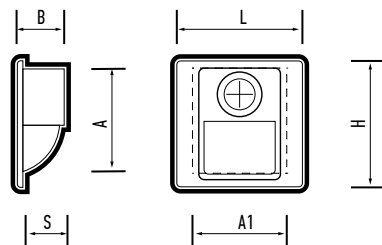

PWS/R S8686 2W SENSOR

#### КОНСТРУКЦИЯ

Модель PWS/R S8686 Sensor с инфракрасным датчиком движения. Дальность срабатывания 3-5 м, длительность свечения 45 с., оптический порог срабатывания 50 Лк.

Код для заказа	Штрих-код	Артикул	Мощность, Вт	Цветовая темп., К	Световой поток, Лм	Угол светораспределения в продольной и поперечной пл., гр°	Степень защиты	Размеры, LxHxB, мм	Установочные размеры, AxH1xS, мм	Вес, кг	Упак., шт.
5005686	4895205005686	PWS/R S8686 2W 4000K White IP20 SENSOR	2	4 000	60	70°/120°	IP20	90x86x64	85x85x60	0,06	1/50

Артикул	Тип датчика	Угол действия датчика	Дальность действия датчика, м	Оптический порог срабатывания, Лк	Время работы светильника
PWS/R S8686 2W 4000K White IP20 SENSOR	ИК	130°	3-5	50	45 сек

### PWL под лампу с цоколем GX53

степень защиты  
IP65

У1

гарантия  
3 года



PWL 11590 GX53-1 GR



PWL 11590 GX53-1 BL

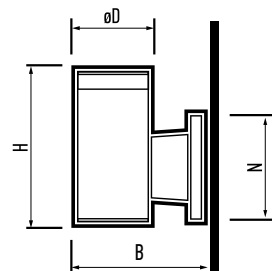

PWL 20590 GX53-2 GR



PWL 20590 GX53-2 BL

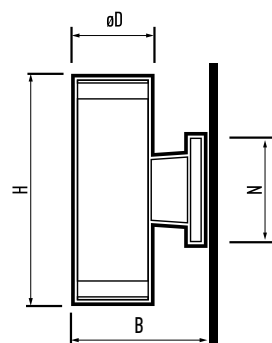

#### КОНСТРУКЦИЯ

Корпус из алюминия, покрытый порошковой краской.  
 Рассеиватель – прозрачное закаленное стекло.  
 Крепление на опорную поверхность стены.  
 Тип крепления – накладной. Крепеж в комплекте.

#### ХАРАКТЕРИСТИКИ

Входное напряжение, В.....~230  
 Материал корпуса.....алюминий  
 Материал рассеивателя..... закаленное стекло  
 Класс защиты от поражения электрическим током..... I  
 Диапазон рабочих температур, °С.....-25...+50

Код для заказа	Штрих-код	Артикул	Максимальная мощность лампы, Вт	Цвет корпуса	Исполнение	Размеры øDxHxBxN, мм	Вес, кг	Упак., шт
5065109	4895205065109	PWL 11590 GX53-1 BL 230V IP65	20	черный	одностороннее	ø90x115x140x90	0,31	1/20
5065116	4895205065116	PWL 11590 GX53-1 GR 230V IP65	20	серый				
5065123	4895205065123	PWL 20590 GX53-2 BL 230V IP65	2x20	черный	двустороннее	ø90x205x140x90	0,50	1/10
5065130	4895205065130	PWL 20590 GX53-2 GR 230V IP65	2x20	серый				

### PWL под лампу с цоколем GX53

степень защиты IP54    У2    гарантия 2 года



PWL 115115/01 GX53 BL



PWL 115115/02 GX53 BL

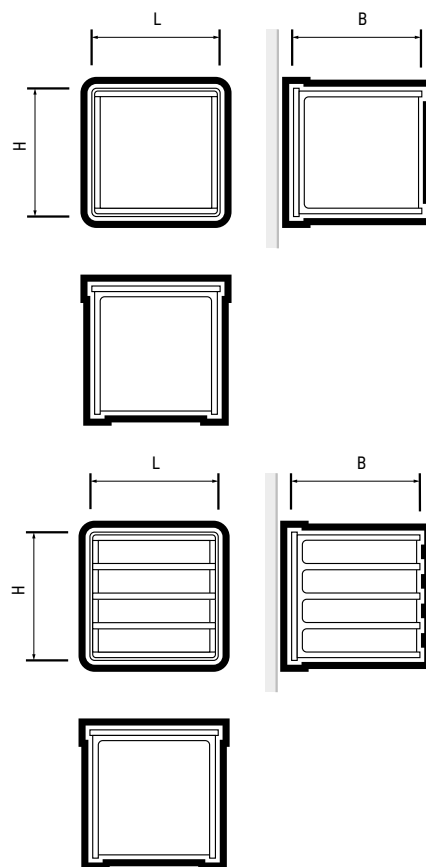

#### КОНСТРУКЦИЯ

Светильник выполнен в современном дизайне. Корпус и рассеиватель изготовлены из АБС-пластика. Опаловый рассеиватель обеспечивает равномерное и мягкое рассеянное освещение, которое впишется в любой интерьер.  
Тип крепления - накладной. Крепеж в комплекте.

#### ХАРАКТЕРИСТИКИ

Входное напряжение, В.....~230  
Материал корпуса.....АБС-пластик  
Материал рассеивателя.....АБС-пластик  
Класс защиты от поражения электрическим током..... II  
Диапазон рабочих температур, °С.....-25...+50

Код для заказа	Штрих-код	Артикул	Максимальная мощность лампы, Вт	Цвет корпуса	Размеры, LxВxН, мм	Вес, кг	Упак., шт
5068773	4895205068773	PWL 115115/01 GX53 BL 230V IP54	20	черный	115x115x115	0,24	1/50
5068797	4895205068797	PWL 115115/02 GX53 BL 230V IP54	20	черный	115x115x115	0,25	1/50

### PDL под лампу с цоколем GU10

степень защиты  
IP65

У1

гарантия  
2 года



PDL-R

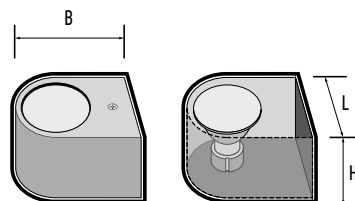

PDL-S

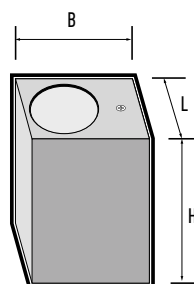

#### КОНСТРУКЦИЯ

- Корпус из поликарбоната.
- Крепление на опорную поверхность стены.
- Тип крепления – накладной. Крепеж в комплекте.
- Поставляется с патроном GU10.
- Максимальная мощность лампы до 35 Вт.
- Лампа в комплект поставки не входит.

#### ХАРАКТЕРИСТИКИ

- Входное напряжение, В.....~230
- Материал корпуса ..... пластик
- Материал рассеивателя..... пластик
- Класс защиты от поражения электрическим током..... II
- Диапазон рабочих температур, °С .....-25...+50

Код для заказа	Штрих-код	Артикул	Максимальная мощность лампы, Вт	Цвет корпуса	Исполнение	Размеры, LxВxН, мм	Вес, кг	Упак., шт.
5039896	4895205039896	PDL-R 72080 GU10-1 BL 230V IP65	35	черный	одностороннее	70x80x80	0,15	1/50
5039933	4895205039933	PDL-R 72080 GU10-1 GR 230V IP65		серый				
5039919	4895205039919	PDL-R 72150 GU10-2 BL 230V IP65		черный	двустороннее	70x80x150	0,19	1/50
5039995	4895205039995	PDL-R 72150 GU10-2 GR 230V IP65		серый				
5039971	4895205039971	PDL-S 72080 GU10-1 BL 230V IP65		черный	одностороннее	70x80x80	0,15	1/50
5040014	4895205040014	PDL-S 72080 GU10-1 GR 230V IP65		серый				
5039957	4895205039957	PDL-S 72150 GU10-2 BL 230V IP65		черный	двустороннее	70x80x150	0,19	1/50
5040038	4895205040038	PDL-S 72150 GU10-2 GR 230V IP65		серый				

Ландшафтные светильники используются для освещения городских парков, приусадебных территорий, садово-парковых и пешеходных зон, тротуаров, для освещения архитектурных сооружений, памятников, площадей. Направленные пучки света эффективно освещают близлежащие поверхности стен, архитектурных элементов, деревьев, кустов.

## ХАРАКТЕРИСТИКИ\*

Источник света, светодиоды .....	SMD2835
Входное напряжение, В.....	230±10%
Срок службы, часов .....	30 000
Гарантийный срок .....	2 года

\* Если не указано иное.

## СВЕТИЛЬНИКИ ЛАНДШАФТНЫЕ

## 2.5



### PWS/R, PGR R

LED  
степень защиты  
IP67



PWS/R S170070 3W

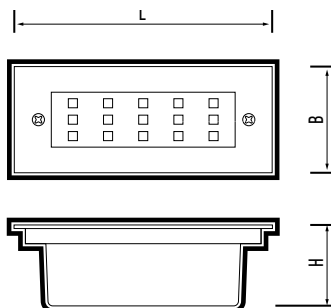

PGR R180 12W

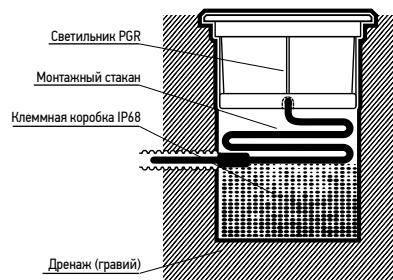

### КОНСТРУКЦИЯ

Алюминиевый сплав, из которого изготовлены корпуса светильников, обеспечивает хороший теплоотвод. Для монтажа светильников используется пластиковый установочный стакан, который входит в комплект.

Подключение светильников к сети переменного тока осуществляется путем присоединения трехжильного кабеля светильника к магистральной линии с помощью клеммной коробки IP68 (не входит в комплект поставки). Тип монтажа - встраиваемый. Предназначены для установки в грунт, пол и т.п.

### ХАРАКТЕРИСТИКИ

Источник света PWS/R, светодиоды.....SMD2835  
 Источник света PGR R, светодиоды.....SMD3535  
 Индекс цветопередачи, Ra.....> 75  
 Входное напряжение, В.....~85-265  
 Коэффициент мощности, cos φ.....> 0,60  
 Материал корпуса.....алюминиевый сплав, пластик  
 Цвет корпуса.....хром  
 Накладная монтажная рамка.....нержавеющая сталь  
 Материал рассеивателя PWS/R.....матовое закаленное стекло  
 Материал рассеивателя PGR R.....прозрачное закаленное стекло  
 Температура эксплуатации, °С.....-30...+45

Код для заказа	Штрих-код	Артикул	Мощность, Вт	Цветовая темп., К	Световой поток, Лм	Угол светораспределения	Длина сетевого провода, м	Размеры, ЛxВxН, øDxH, мм	Вес, кг	Упак., шт.
5006584A	4895205006584	PWS/R S170070 3W 4000K 85° Chrome IP67	3	4 000	300	85°	0,24	170x70x65	0,36	1/20
5006607A	4895205006607	PGR R130 7W 4000K 30° Chrome IP67	7	4 000	700	30°	0,50	ø120x90	0,96	1/20
5006560A	4895205006560	PGR R180 12W 4000K 30° Chrome IP67	12	4 000	1 200	30°	0,50	ø180x90	1,10	1/8

### PGR R60



PGR R60/2



PGR R60/4

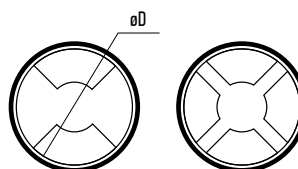

PGR-R60/2  
вид сверху

PGR-R60/4  
вид сверху

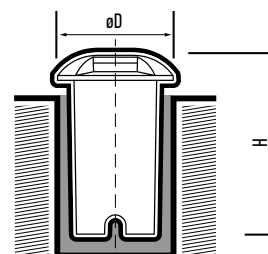

LED

степень защиты  
IP65

#### КОНСТРУКЦИЯ

Представлены две модификации светильников: двухстороннего и четырехстороннего свечения. Корпус светильника герметичный. Для монтажа светильников используется пластиковый стакан, который входит в комплект поставки. Предназначены для установки в грунт, пол и т.п.

#### ХАРАКТЕРИСТИКИ

Угол светораспределения, гр° ..... 90°  
 Индекс цветопередачи, Ra ..... > 70  
 Входное напряжение, В ..... ~100–240  
 Коэффициент мощности, cos φ ..... > 0,50  
 Материал корпуса ..... алюминий, пластик  
 Материал рассеивателя ..... пластик  
 Диапазон рабочих температур, °С ..... –25...+50

Код для заказа	Штрих-код	Артикул	Мощность, Вт	Световой поток, лм	Цветовая темп., К	Цвет корпуса	Длина сетевого провода, м	Размеры, ØDxH, мм	Вес, кг	Упак., шт.
5024861	4895205024861	PGR R60/2 2W 4000K Black IP65	2	40	4000	черный	0,11	Ø60x93	0,09	1/50
5024885	4895205024885	PGR R60/4 2W 4000K Black IP65	2	50	4000	черный	0,11	Ø60x93	0,09	1/50

### PGR R110 под лампу с цоколем GU10



PGR R110 GU10

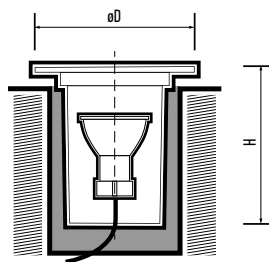
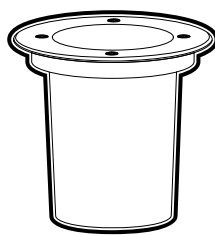

степень защиты  
IP65

#### КОНСТРУКЦИЯ

Это современное и безопасное изделие, предназначенное для монтажа в грунт, пол и т.п. Корпус светильника герметичный. Поставляется с патроном GU10. Для монтажа светильников используется пластиковый стакан, который входит в комплект поставки. Максимальная мощность лампы до 35 Вт.

#### ХАРАКТЕРИСТИКИ

Входное напряжение, В ..... ~230  
 Материал корпуса ..... алюминий  
 Цвет корпуса ..... хром  
 Накладная монтажная рамка ..... нержавеющая сталь  
 Материал рассеивателя ..... закаленное стекло  
 Диапазон рабочих температур, °С ..... –25...+50°С  
 Класс защиты от поражения электрическим током ..... II  
 Рекомендуемые источники света ..... PLED-SP GU10 JAZZWAY  
 PH-JCDRC GU10 JAZZWAY

Код для заказа	Штрих-код	Артикул	Максимальная мощность лампы, Вт	Длина сетевого провода, м	Размеры, øDxH, мм	Вес, кг	Упак., шт.
5040052	4895205040052	PGR R110 GU10-1 Chrome 230V IP65	35	0,20	ø110x130	0,65	1/30



**jazz**way

3.1 СВЕТИЛЬНИКИ ДЛЯ РАСТЕНИЙ

3.2 СВЕТИЛЬНИКИ ДЛЯ ВИТРИН С МЯСНОЙ ПРОДУКЦИЕЙ

**СВЕТИЛЬНИКИ  
СПЕЦИАЛЬНОГО НАЗНАЧЕНИЯ**

Светильники используются в качестве дополнительного источника освещения для растений при недостатке или отсутствии естественного солнечного света на всех этапах роста.

Светильники устанавливаются на расстоянии 10–20 см от поверхности листьев растений.

#### ХАРАКТЕРИСТИКИ\*

Источник света, светодиоды.....	SMD2835
Цвет корпуса.....	белый
Срок службы, часов.....	25 000
Гарантийный срок.....	1–2 года

\* Если не указано иное.

## СВЕТИЛЬНИКИ ДЛЯ РАСТЕНИЙ

## 3.1



### PTR 07 Agro

индекс цветопередачи <b>Ra &gt;95</b>	степень защиты <b>IP40</b>	гарантия <b>2 года</b>
---	-------------------------------	---------------------------

Углы поворота  
корпуса

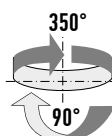

PTR 0724 Agro White 24W BL



PTR 0724 Agro White 24W WH

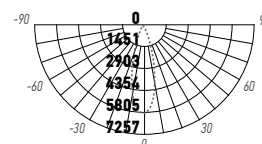
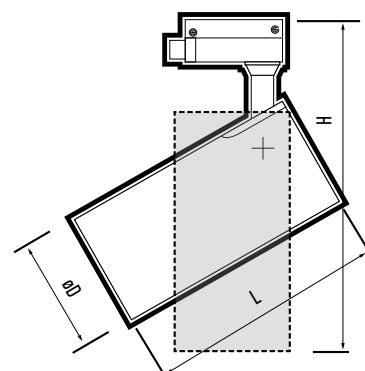

PTR 0724 Agro White

Светильники имеют нейтральный дневной оттенок свечения и могут использоваться в качестве основного освещения.

### КОНСТРУКЦИЯ

В конструкции прожектора используются специально подобранные светодиоды с широким спектром света с длиной волны 380-780 нм, аналогичный солнечному свету.

Конструкция трековой системы обеспечивает перемещение светильника вдоль шинпровода, что позволяет изменять направление света и уровень освещенности различных зон.

При освещении растений рекомендуемое расстояние от светильника до поверхности листьев 0,6 – 2,1 м.

Прожектор используется в комплекте с однофазным шинпроводом JAZZWAY. Шинпровод поставляется отдельно.

### ХАРАКТЕРИСТИКИ

Тип шинпровода .....	однофазный
Источник света, светодиоды .....	COB
Входное напряжение, В .....	~175-265
Цветовая температура, К .....	4000
Угол светораспределения, гр° .....	38
Коэффициент пульсации .....	<5%
Коэффициент мощности, cos φ .....	>0,50
Материал корпуса .....	алюминий
Материал рассеивателя .....	поликарбонат
Диапазон рабочих температур, °С .....	-20...+40

Код для заказа	Штрих-код	Артикул	Мощность, Вт	Фотонный поток, мкмоль/с	Освещаемая область, м2 (0,6м/1,5м/2,1м)	Фотосинтетически активное излучение (0,6м/1,5м/2,1м), мкмоль/м²*с	Цвет корпуса	Размеры, øDxLxH, мм	Вес, кг	Упак., шт.
5051393	4895205051393	PTR 0724 Agro White 24w 38° BL IP40	24	34	0,11/0,66/1,17	238/44/20	черный	ø70x150x200	0,26	1/40
5051379	4895205051379	PTR 0724 Agro White 24w 38° WH IP40	24	34	0,11/0,66/1,17	238/44/20	белый	ø70x150x200	0,26	1/40

### PPG T5i Agro

гарантия  
2 года



PPG T5i Agro



PPG T5i Agro WHITE

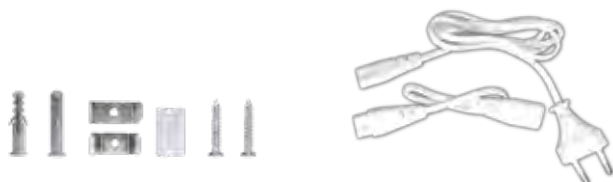

### КОНСТРУКЦИЯ

Светильники PPG T5i Agro имеют фиолетовый оттенок свечения, что является результатом использования только синей и красной частей видимого спектра. Светильники PPG T5i Agro WHITE имеют нейтральный дневной оттенок свечения. Могут использоваться в качестве основного освещения. Светильники можно подключать в линию. Выключатель на корпусе светильника. В комплект входят сетевой шнур с вилкой (длина 1 м), соединительный кабель (длина 15 см), крепежные клипсы, винты, заглушка.

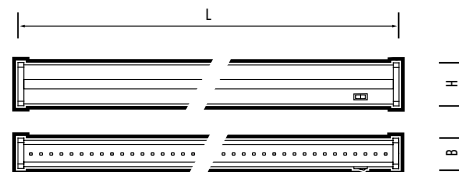

PPG T5i Agro

PPG T5i Agro WHITE

### ХАРАКТЕРИСТИКИ

Длина волны PPG T5i ..... красный 650 нм, синий 450 нм  
 Длина волны PPG T5i Agro WHITE ..... полный видимый спектр  
 Входное напряжение, В ..... ~185–265  
 Угол светораспределения, гр° ..... 120°  
 Коэффициент пульсации ..... <5%  
 Коэффициент мощности, cos φ ..... >0,50  
 Материал корпуса ..... поликарбонат  
 Материал рассеивателя ..... прозрачный поликарбонат  
 Диапазон рабочих температур, °С ..... -20... +40

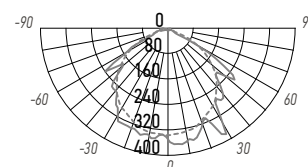

PPG T5i-900 Agro WHITE 12W

Код для заказа	Штрих-код	Артикул	Мощность, Вт	Цветовая темп., К	Фотонный поток, мкмоль/с	Освещаемая область, м2 (0,1м/0,2м/0,3м)	Фотосинтетически активное излучение (0,1м/0,2м/0,3м), мкмоль/м2хс	Кол-во в линию	Размеры, ЛхВхН, мм	Вес, кг	Упак., шт.
5025936	4895205025936	PPG T5i-600 Agro 8W IP20	8	-	10	0,25 / 0,64 / 1,18	77,9 / 37 / 23	15	563x22x37	0,08	1/25
5025950	4895205025950	PPG T5i-900 Agro 12W IP20	12	-	15	0,34 / 0,82 / 1,45	79 / 39,5 / 26,5	10	866x22x37	0,10	1/25
5025974	4895205025974	PPG T5i-1200 Agro 15W IP20	15	-	19,5	0,43 / 1,00 / 1,72	79,5 / 39 / 25,5	8	1170x22x37	0,12	1/25
5025998	4895205025998	PPG T5i-600 Agro WHITE 8W IP20	8	4000	11	0,25 / 0,64 / 1,18	90 / 43,5 / 26	15	563x22x37	0,08	1/25
5026018	4895205026018	PPG T5i-900 Agro WHITE 12W IP20	12	4000	15,5	0,34 / 0,82 / 1,45	89,5 / 44,6 / 27,6	10	866x22x37	0,10	1/25
5026032	4895205026032	PPG T5i-1200 Agro WHITE 15W IP20	15	4000	20,5	0,43 / 1,00 / 1,72	86,7 / 42,9 / 28	8	1170x22x37	0,12	1/25

### PPG T8i Agro

гарантия  
2 года



PPG T8i Agro



#### КОНСТРУКЦИЯ

Выключатель на корпусе светильника.

В комплект входят сетевой шнур с вилкой (длина 1 м), комплект для подвешивания светильника, соединительный кабель (длина 27 см), крепежные клипсы, винты, заглушка.

С помощью тросов (длина 1 м) для подвеса можно регулировать высоту размещения светильников по мере роста растений.

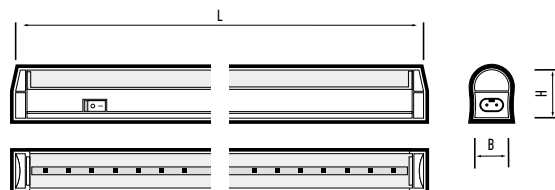

PPG T8i Agro

#### ХАРАКТЕРИСТИКИ

Длина волны..... красный 650 нм, синий 450 нм  
 Соотношение красного и синего спектра ..... 5:1  
 Входное напряжение, В..... ~175-265  
 Угол светораспределения, гр° ..... 120°  
 Коэффициент пульсации ..... <5%  
 Коэффициент мощности, cos φ ..... >0,60  
 Материал корпуса ..... поликарбонат  
 Материал рассеивателя ..... прозрачный поликарбонат  
 Диапазон рабочих температур, °С ..... -20... +40

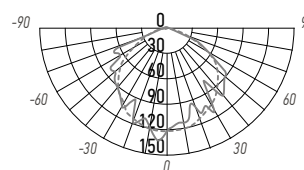

PPG T8i-900 Agro 12W

Код для заказа	Штрих-код	Артикул	Мощность, Вт	Фотонный поток, мкмоль/с	Освещаемая область, м2 (0,1м/0,2м/0,3м)	Фотосинтетически активное излучение (0,1м/0,2м/0,3м), мкмоль/м2хс	Кол-во в линию	Размеры, LxBxH, мм	Вес, кг	Упак., шт.
5000742	4895205000742	PPG T8i-600 Agro 8W IP20	8	9,0	0,21 / 0,42 / 0,62	86,0 / 42,0 / 26,0	12	580x27x35	0,12	1/20
5000759	4895205000759	PPG T8i-900 Agro 12W IP20	12	14,0	0,31 / 0,62 / 0,93	86,0 / 42,0 / 26,0	10	898x25x35	0,18	1/20
5000766	4895205000766	PPG T8i-1200 Agro 15W IP20	15	18,0	0,42 / 0,84 / 1,24	87,0 / 43,0 / 27,0	8	1198x25x35	0,22	1/20
5010376	4895205010376	PPG T8i-1500 Agro 18W IP20	18	21,0	0,51 / 1,03 / 1,54	90,0 / 53,0 / 29,2	6	1480x27x35	0,24	1/20

### PMG Agro

гарантия  
1 год



PMG 001 LED



PMG 002 LED

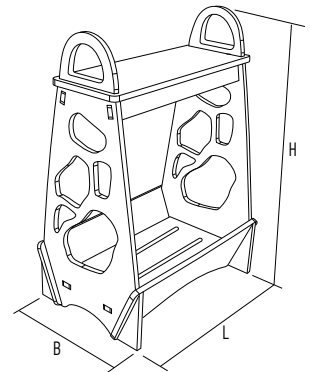

PMG 001 LED

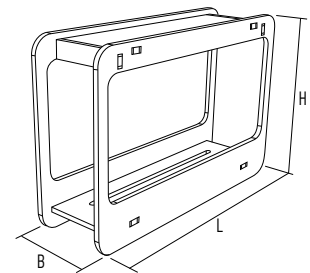

PMG 002 LED

Устанавливаются в общественных помещениях, квартирах, загородных домах, цветочных магазинах.

#### КОНСТРУКЦИЯ

В конструкции светильника используются специально подобранные светодиоды с широким спектром света с длиной волны 380–780 нм, аналогичный солнечному свету. Светильник имеет нейтральный дневной оттенок свечения.

#### ХАРАКТЕРИСТИКИ

Входное напряжение, В .....~230  
Индекс цветопередачи, Ra.....> 95  
Материал корпуса .....поливинилхлорид  
Диапазон рабочих температур, °С.....-20...+40

Код для заказа	Штрих-код	Артикул	Мощность, Вт	Цветовая темп., К	Световой поток, лм	Размеры, LxВxН, мм	Вес, кг	Упак., шт.
5009547	4895205009547	PMG 001 LED 14W 4000K	14	4 000	850	350x230x500	1,75	1/5
5009554	4895205009554	PMG 002 LED 14W 4000K	14	4 000	850	480x138x320	1,40	1/10

Светодиодные светильники предназначены для подсветки мясных продуктов и птицы, колбасных изделий, мясных полуфабрикатов, деликатесных продуктов в торговых залах, супермаркетах и магазинах. Светильники излучают специально подобранный спектр розового цвета.

#### ХАРАКТЕРИСТИКИ\*

Диапазон рабоч. температур, °С ..... -20...+40  
Срок службы, часов ..... 30 000—35 000  
Гарантийный срок ..... 2 года

\* Если не указано иное.

## СВЕТИЛЬНИКИ ДЛЯ ПОДСВЕТКИ ВИТРИН С МЯСНОЙ ПРОДУКЦИЕЙ

## 3.2

LED 230 В IP40  УХЛ4 EAC

### PTR 07 FOOD MEAT



PTR 07 FOOD MEAT BL



PTR 07 FOOD MEAT WH

Углы поворота корпуса

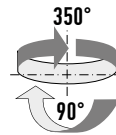

#### КОНСТРУКЦИЯ

Пржекторы PTR 0730 FOOD MEAT устанавливаются на однофазный шинный провод. Трековая система обеспечивает легкое перемещение прожектора вдоль шинного провода, что позволяет изменять направление света и уровень освещенности различных зон. Светодиодные прожекторы не нагреваются, не излучают УФ и ИК, не снижают срок годности продуктов.

Адаптер для подключения к однофазному шинному проводу является конструктивным элементом прожектора.

Пржектор используется в комплекте с однофазным шинным проводом JAZZWAY. Шинный провод поставляется отдельно.

#### ХАРАКТЕРИСТИКИ

Источник света, светодиоды.....	COB
Угол светораспределения, гр °.....	24°
Входное напряжение, В.....	~180–250
Коэффициент мощности, cos φ.....	> 0,60
Материал корпуса.....	алюминий
Материал рассеивателя.....	поликарбонат
Срок службы, часов.....	35 000
Гарантийный срок.....	2 года

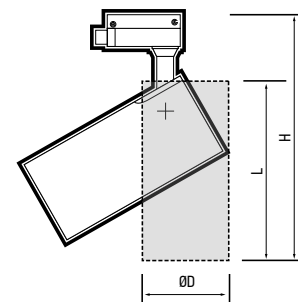

PTR 07 FOOD MEAT

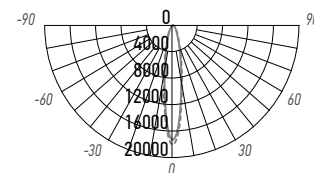

PTR 07 FOOD MEAT

Код для заказа	Штрих-код	Артикул	Мощность, Вт	Световой поток, лм	Цвет корпуса	Размеры, ØDxLxH, мм	Вес, кг	Упак., шт.
5026605	4895205026605	PTR 0730 FOOD MEAT 30W 24° BL IP40	30	1 800	черный	Ø70x150x200	0,26	1/40
5026629	4895205026629	PTR 0730 FOOD MEAT 30W 24° WH IP40	30	1 800	белый	Ø70x150x200	0,26	1/40

### PLED T5i FOOD MEAT



PLED T5i FOOD MEAT

#### КОНСТРУКЦИЯ

Устанавливается внутри сухих помещений на ровных поверхностях с помощью специальных креплений (входят в комплект).

В линию можно подключать до 8 светильников.

Выключатель на корпусе светильника.

#### ХАРАКТЕРИСТИКИ

Источник света, светодиоды.....	SMD2835
Угол светораспределения, гр °.....	120°
Входное напряжение, В.....	~180–265
Коэффициент мощности, cos φ.....	> 0,50
Материал корпуса.....	поликарбонат
Материал рассеивателя.....	прозрачный поликарбонат
Срок службы, часов.....	30 000
Гарантийный срок.....	2 года

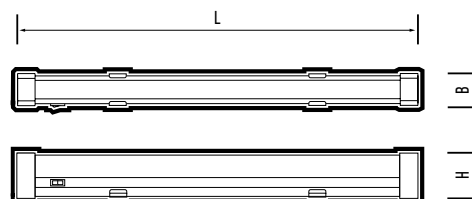

PLED T5i FOOD MEAT

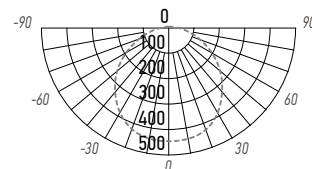

PLED T5i FOOD MEAT 1200 14W

Код для заказа	Штрих-код	Артикул	Мощность, Вт	Световой поток, лм	Количество в линию	Цвет корпуса	Размеры, LxВxН, мм	Вес, кг	Упак., шт.
5019997	4895205019997	PLED T5i FOOD MEAT 1200 14W IP40	14	840	8	белый	1175x22x37	0,16	1/25

jazzway

4.1 ДАТЧИКИ ДВИЖЕНИЯ

4.2 ФОТОРЕЛЕ

УПРАВЛЕНИЕ ОСВЕЩЕНИЕМ

Инфракрасные датчики движения PMS-IR предназначены для управления освещением, устройствами сигнализации, системами контроля доступа и другими электроприборами. При появлении в зоне действия датчика движущихся объектов происходит автоматическое срабатывание реле, включающего нагрузку. При отсутствии движения через заданное время реле отключает нагрузку. Благодаря небольшим размерам и весу датчик можно устанавливать в любом удобном месте, соответствующем правилам электробезопасности.

## ДАТЧИКИ ДВИЖЕНИЯ

4.1

### PMS-IR 050

цвет корпуса



гарантия  
3 года

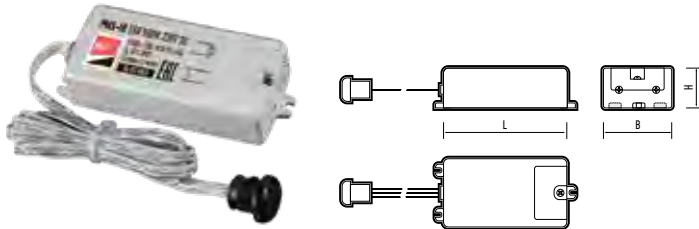

Встраиваемый датчик движения, работает от взмаха руки. Достаточно произвести небольшое движение рукой на расстоянии до 8 см от датчика, чтобы включить подключенный к нему осветительный прибор.

#### ХАРАКТЕРИСТИКИ

Входное напряжение, В.....~230  
Тип датчика .....инфракрасный  
Диапазон рабочих температур, °С.....-10...+40

Код для заказа	Штрих-код	Артикул	Мощность, Вт	Мощность нагрузки, Вт	Угол детектирования	Дальность срабатывания, см	Материал корпуса	Тип монтажа	Степень защиты	Размеры, LxВxН, мм	Длина провода, м	Вес, кг	Упак., шт.
5059092	4895205059092	PMS-IR 050 500W 230V 30° WH IP20	0,1-0,5	500	30°	1-8	пластик	встраиваемый	IP20	78x36x21	1,5	0,09	1/100

### PMS-IR 008

цвет корпуса



гарантия  
2 года

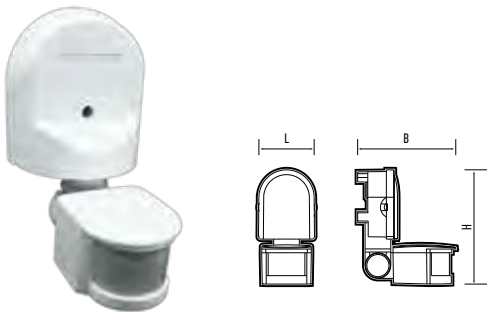

Сечение подключаемых к сенсору проводов - 0,75...4,5мм<sup>2</sup>.  
Рекомендуемая высота установки 1,8-2,5м.

#### ХАРАКТЕРИСТИКИ

Входное напряжение, В.....~198-253  
Диапазон рабочих температур, °С.....-20...+40

Код для заказа	Штрих-код	Артикул	Мощность, Вт	Мощность нагрузки, Вт	Угол детектирования	Дальность срабатывания, м	Материал корпуса	Тип монтажа	Степень защиты	Размеры, LxВxН, мм	Вес, кг	Упак., шт.
5012899	4895205012899	PMS-IR 008 1200W 180° 12м WH IP44	0,45	1200	180	12	ABS пластик	накладной	IP44	66x116x138	0,18	1/50

Задержка времени выключения (настраивается) 10 с...7 мин

### PMS-IR 009

цвет корпуса



гарантия  
3 года

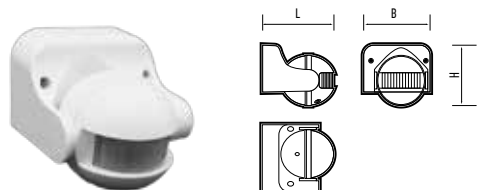

Сечение подключаемых к сенсору проводов - 0,75...4,5мм<sup>2</sup>.  
Рекомендуемая высота установки 1,8-2,5м.

#### ХАРАКТЕРИСТИКИ

Входное напряжение, В.....~198-253  
Диапазон рабочих температур, °С.....-20...+40

Код для заказа	Штрих-код	Артикул	Мощность, Вт	Мощность нагрузки, Вт	Угол детектирования	Дальность срабатывания, м	Материал корпуса	Тип монтажа	Степень защиты	Размеры, LxВxН, мм	Вес, кг	Упак., шт.
5012912	4895205012912	PMS-IR 009 1200W 180° 12м WH IP44	0,45	1200	180	12	ABS пластик	накладной	IP44	98x86x83	0,12	1/50

Задержка времени выключения (настраивается) 10 с...15 мин

### PMS-IR 010

цвет корпуса



гарантия

2 года

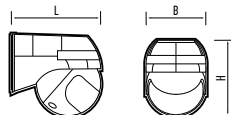

Сечение подключаемых к сенсору проводов - 0,75...4,5мм<sup>2</sup>.

Рекомендуемая высота установки 1,8-2,5м.

#### ХАРАКТЕРИСТИКИ

Входное напряжение, В.....~198-253

Диапазон рабочих температур, °С.....-20...+40

Код для заказа	Штрих-код	Артикул	Мощность, Вт	Мощность нагрузки, Вт	Угол детектирования	Дальность срабатывания, м	Материал корпуса	Тип монтажа	Степень защиты	Размеры, LxВxН, мм	Вес, кг	Упак., шт.
5012936	4895205012936	PMS-IR 010 800W 180° 12м WH IP44	0,45	800	180	12	поликарбонат	накладной	IP44	80x50x68	0,09	1/100

Задержка времени выключения (настраивается) 10 с...7 мин

### PMS-IR 017

цвет корпуса



гарантия

2 года

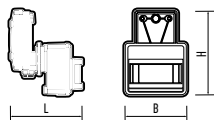

Сечение подключаемых к сенсору проводов - 0,75...4,5мм<sup>2</sup>.

Рекомендуемая высота установки 1,8-2,5м.

#### ХАРАКТЕРИСТИКИ

Входное напряжение, В.....~198-253

Диапазон рабочих температур, °С.....-20...+40

Код для заказа	Штрих-код	Артикул	Мощность, Вт	Мощность нагрузки, Вт	Угол детектирования	Дальность срабатывания, м	Материал корпуса	Тип монтажа	Степень защиты	Размеры, LxВxН, мм	Вес, кг	Упак., шт.
5012998	4895205012998	PMS-IR 017 1200W 120° 2-12м WH IP44	0,45	1200	120	2...12	ABS пластик	накладной	IP44	91x126x107	0,18	1/50

Задержка времени выключения (настраивается) 10 с...7 мин

### PMS-IR 045

цвет корпуса



гарантия

2 года

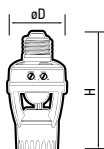

Сечение подключаемых к сенсору проводов - 0,75...4,5мм<sup>2</sup>.

Рекомендуемая высота установки 2.0-3.5м.

#### ХАРАКТЕРИСТИКИ

Входное напряжение, В.....~198-253

Диапазон рабочих температур, °С.....-20...+40

Код для заказа	Штрих-код	Артикул	Мощность, Вт	Мощность нагрузки, Вт	Угол детектирования	Дальность срабатывания, м	Материал корпуса	Тип монтажа	Степень защиты	Размеры, øDxH, мм	Вес, кг	Упак., шт.
5013018	4895205013018	PMS-IR 045 60W E27 360° 6м WH IP20	0,50	60	360	6	поликарбонат	открытой установки, E27	IP20	ø56x118	0,08	1/50

Задержка времени выключения (настраивается) 10 с...5 мин

### PMS-IR 201

цвет корпуса



гарантия

5 лет

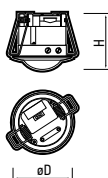

Сечение подключаемых к сенсору проводов - 0,75...4,5мм<sup>2</sup>.

Рекомендуемая высота установки 2.2-4.0м.

#### ХАРАКТЕРИСТИКИ

Входное напряжение, В.....~198-253

Диапазон рабочих температур, °С.....-20...+40

Код для заказа	Штрих-код	Артикул	Мощность, Вт	Мощность нагрузки, Вт	Угол детектирования	Дальность срабатывания, м	Материал корпуса	Тип монтажа	Степень защиты	Размеры, øDxH, мм	Вес, кг	Упак., шт.
5012950	4895205012950	PMS-IR 201 1200W 360° 6м WH IP20	0,45	1 200	360	6	поликарбонат	встраиваемый	IP20	ø76x75,6	0,08	1/50

Задержка времени выключения (настраивается) 10 с...15 мин

### PMS-IR 024

цвет корпуса



гарантия

5 лет

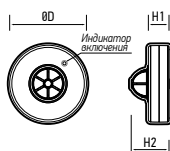

Сечение подключаемых к сенсору проводов - 0,75...4,5мм<sup>2</sup>.

Рекомендуемая высота установки 1,8-2,5м.

#### ХАРАКТЕРИСТИКИ

Входное напряжение, В.....~198-253

Диапазон рабочих температур, °С.....-20...+40

Код для заказа	Штрих-код	Артикул	Мощность, Вт	Мощность нагрузки, Вт	Угол детектирования	Дальность срабатывания, м	Материал корпуса	Тип монтажа	Степень защиты	Размеры, øDxH1xH2, мм	Вес, кг	Упак., шт.
5012974	4895205012974	PMS-IR 024 1200W 360° 2-6м WH IP20	1,00	1 200	360	2...6	поликарбонат	накладной	IP20	ø108x30x55	0,13	1/50

Задержка времени выключения (настраивается) 10 с...7 мин

### PMS-IR-U 124

цвет корпуса



гарантия

5 лет

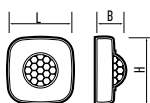

Сечение подключаемых к сенсору проводов - 0,75...4,5мм<sup>2</sup>.

Рекомендуемая высота установки 1,8-2,5м.

#### ХАРАКТЕРИСТИКИ

Входное напряжение, В.....~198-253

Диапазон рабочих температур, °С.....20...+40

Код для заказа	Штрих-код	Артикул	Мощность, Вт	Мощность нагрузки, Вт	Угол детектирования	Дальность срабатывания, м	Материал корпуса	Тип монтажа	Степень защиты	Размеры, LxВxH, мм	Вес, кг	Упак., шт.
5033191	4895205033191	PMS-IR-U 124 2000Вт 360° 2.2-6м WH IP20	0,50	2 000	360	6	поликарбонат	накладной	IP20	102x58x102	0,05	1/50

Задержка времени выключения (настраивается) 5 мин

Фотореле серии PMS PR предназначены для автоматического включения и отключения внутреннего и уличного освещения, подсветки витрин, световой рекламы, производственных территорий, подъездов, фасадов зданий, дворовых территорий, автостоянок, парков, садов и др., в зависимости от уровня освещенности.

ФОТОРЕЛЕ

4.2

ЕАС

При снижении уровня освещенности ниже порогового значения, происходит срабатывание фотореле и подача питания. При увеличении уровня освещенности выше определенной величины, подача питания прекращается. Фотореле размещено в пластмассовом корпусе, состоящем из основания с электронной платой и защитного пластикового кожуха. Благодаря небольшим размерам и весу фотореле можно устанавливать в любом удобном месте, соответствующем правилам электробезопасности. Тип монтажа – накладной.

### ХАРАКТЕРИСТИКИ

Входное напряжение, В..... ~198–253  
 Материал корпуса ..... поликарбонат  
 Сечение подключаемых к сенсору проводов ..... 0,75...1,5 мм<sup>2</sup>  
 Диапазон рабочих температур, °С..... -20°...+40°



### PMS PR 600

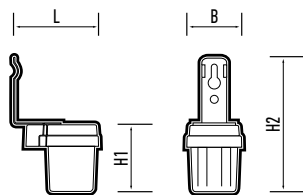

цвет корпуса

гарантия  
**3 года**

Код для заказа	Штрих-код	Артикул	Мощность, Вт (вкл./выкл.)	Мощность нагрузки, Вт	Максим. ток нагрузки, А	Регулир. порога срабатывания	Диапазон срабатывания, Лк	Степень защиты	Размеры, LxBxH1xH2, мм	Вес, кг	Упак., шт.
5013032	4895205013032	PMS PR 600 1200W WH IP44	0,45/0,10	1200	6	нет	<5 (вкл.); >15 (выкл.)	IP44	52x34x44x91	0,05	1/100

### PMS PR 601

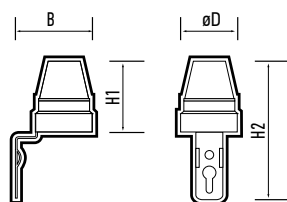

цвет корпуса

гарантия  
**5 лет**

Код для заказа	Штрих-код	Артикул	Мощность, Вт (вкл./выкл.)	Мощность нагрузки, Вт	Максим. ток нагрузки, А	Регулир. порога срабатывания	Диапазон срабатывания, Лк	Степень защиты	Размеры, øDxBxH1xH2, мм	Вес, кг	Упак., шт.
5013056	4895205013056	PMS PR 601 2200W WH IP44	0,45/0,10	2200	10	да	<5 (вкл.); >50 (выкл.)	IP44	ø62x78x76x143	0,10	1/100

### PMS PR 602

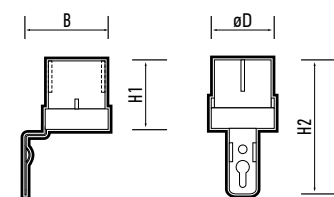

цвет корпуса

гарантия  
**2 года**

Код для заказа	Штрих-код	Артикул	Мощность, Вт (вкл./выкл.)	Мощность нагрузки, Вт	Максим. ток нагрузки, А	Регулир. порога срабатывания	Диапазон срабатывания, Лк	Степень защиты	Размеры, øDxBxH1xH2, мм	Вес, кг	Упак., шт.
5017306	4895205017306	PMS PR 602 5000W WH IP44	0,65/0,10	5000	25	да	<5 (вкл.); >50 (выкл.)	IP44	ø78,5x90x70,5x141	0,15	1/50

- 5.1 ПАНЕЛИ СВЕТОДИОДНЫЕ С БАП
- 5.2 СВЕТИЛЬНИК ДЛЯ ЖКХ С БАП
- 5.3 СВЕТИЛЬНИКИ ПРОМЫШЛЕННЫЕ С БАП
- 5.4 СВЕТИЛЬНИКИ ЭВАКУАЦИОННЫЕ
- 5.5 БЛОКИ АВАРИЙНОГО ПИТАНИЯ

# АВАРИЙНОЕ ОСВЕЩЕНИЕ

Светодиодные панели с БАП – это надежное и эффективное решение для обеспечения освещения помещений в аварийных ситуациях. Они гарантируют, что даже при сбое в электроснабжении помещение останется освещенным, обеспечивая безопасность и комфорт для всех находящихся внутри. Эти панели сочетают в себе энергоэффективность светодиодов с надежностью бесперебойного питания, что делает их идеальным выбором для различных общественных и коммерческих объектов.

## ПАНЕЛИ СВЕТОДИОДНЫЕ С БАП

5.1



### PPL 595/U-E1 с БАП

**БАП**  
встроенный 

цвет корпуса



Призматический рассеиватель

PPL 595/U-E1 PRISMA



Опаловый рассеиватель

PPL 595/U-E1 OPAL

#### СПОСОБ УСТАНОВКИ

1. НАКЛАДНОЙ



2. ВСТРАИВАЕМЫЙ

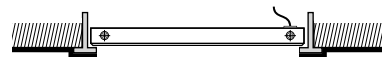

#### ПОДКЛЮЧЕНИЕ К СЕТИ

1. НЕПОСТОЯННЫЙ РЕЖИМ



2. ПОСТОЯННЫЙ РЕЖИМ



### КОНСТРУКЦИЯ

Светильник поставляется со встроенным блоком аварийного питания (далее БАП).

При отключении подачи электропитания светильник с БАП автоматически переходит в аварийный режим (далее АР).

Время работы в АР – 60 минут.

### ХАРАКТЕРИСТИКИ

Источник света, светодиоды.....	SMD2835
Коэффициент мощности, cos φ.....	>0,9
Входное напряжение, В.....	~175–265
Коэффициент пульсации.....	< 5%
Материал корпуса.....	сталь
Цвет корпуса.....	белый
Диапазон рабочих температур, °С.....	+1...+40
Срок службы, часов.....	25 000
Гарантийный срок.....	2 года

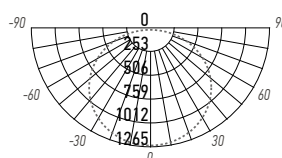

PPL 595/U-E1 OPAL

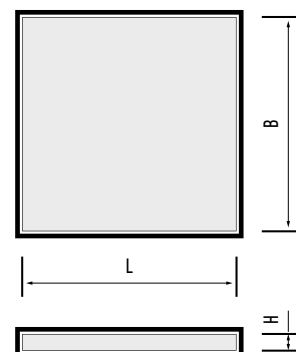

Код для заказа	Штрих-код	Артикул	Мощность, Вт		Цветовая темп., К	Световой поток, Лм		Время работы в АР, мин	Индекс цветопередачи, Ra	Рассеиватель		Размеры, LxHxH, мм	Вес, кг	Упак., шт.
			штатный режим	аварийный режим		штатный режим	аварийный режим			материал	тип			
5050068	4895205050068	PPL 595/U-E1 PRISMA 36W 4000K с БАП IP40	36	8	4 000	3 600	700	60	>80	полистирол	призма	595x595x19	1,30	1/4
5050082	4895205050082	PPL 595/U-E1 PRISMA 36W 6500K с БАП IP40			6 500									
5050105	4895205050105	PPL 595/U-E1 OPAL 40W 4000K Ra90 с БАП IP40	40	8	4 000	3 400	700	60	>90	полистирол	опал	595x595x25	1,40	1/4
5050129	4895205050129	PPL 595/U-E1 OPAL 40W 6500K Ra90 с БАП IP40			6 500									



Светодиодный светильник для ЖКХ с БАП – это отличное решение для обеспечения освещения помещений в условиях внезапного отключения электроэнергии. Он обеспечивает стабильный и надежный свет. Благодаря своей высокой пыле- и влагозащитности, такой светильник идеально подходит для использования в жилищно-коммунальном секторе.

## СВЕТИЛЬНИК ДЛЯ ЖКХ С БАП

5.2



### РВН-РС6 с БАП

<b>БАП</b> встроенный		цвет корпуса <input type="checkbox"/>	гарантия <b>3 года</b>
--------------------------	--	--	---------------------------



РВН-РС6 с БАП

### КОНСТРУКЦИЯ

Светильник поставляется со встроенным блоком аварийного питания (далее БАП).

При отключении подачи электропитания светильник с БАП автоматически переходит в аварийный режим (далее АР).

Время работы в АР – 180 минут.

### ХАРАКТЕРИСТИКИ

Источник света, светодиоды.....SMD 2835  
 Угол светораспределения, гр°.....110°  
 Индекс цветопередачи, Ra.....> 80  
 Входное напряжение, В.....~180–253  
 Коэффициент пульсации.....< 5%  
 Коэффициент мощности, cos φ.....> 0,7  
 Материал корпуса.....поликарбонат  
 Материал рассеивателя.....опаловый поликарбонат  
 Диапазон рабочих температур, °С.....-20...+55  
 Срок службы, часов.....40000  
 Гарантийный срок.....3 года

### БАП

Тип аккумулятора БАП.....литий-железо-фосфатный  
 Емкость аккумулятора БАП.....7,5 В / 1300 мАч  
 Время зарядки аккумулятора, часов.....24

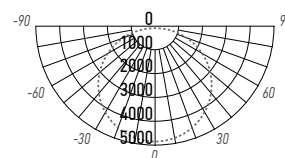
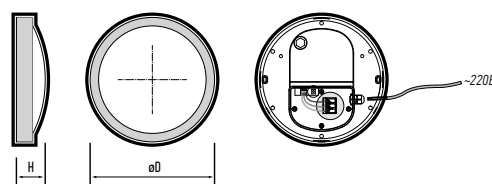
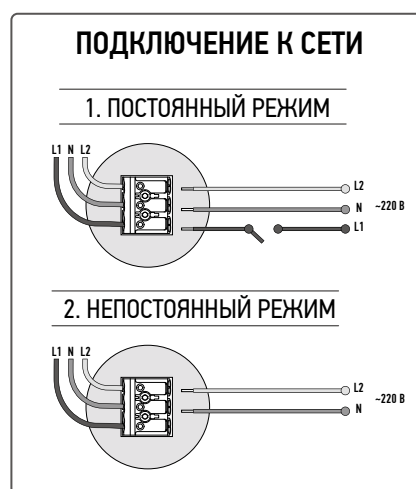

РВН-РС6-Е3

Код для заказа	Штрих-код	Артикул	Мощность, Вт		Цветовая темп., К	Световой поток		Время работы в аварийном режиме, мин	Размеры, øDxH, мм	Вес, кг	Упак., шт.
			штатный режим	аварийный режим		штатный режим	аварийный режим				
5044999	4895205044999	РВН-РС6-Е3 18W 4000K WHITE с БАП IP65	18	6	4000	1500	450	180	ø241x77	0,70	1/10

\* На стр. 105 представлен светильник РВН-РС6.

Код для заказа	Штрих-код	Артикул	Мощность, Вт	Цветовая темп., К	Световой поток, лм	Исполнение	Размеры, øDxH, мм	Вес, кг	Упак., шт.
5067110	4895205067110	РВН - РС6 18W 4000K WHITE IP65	18	4000	1500	круг	ø241x77	0,70	1//10

Светодиодные светильники для промышленного сектора с БАП являются отличным решением для обеспечения стабильного освещения в условиях отключения электроэнергии. Они обладают высокой энергоэффективностью, обеспечивают стабильное освещение, а также имеют длительный срок службы. Благодаря своим характеристикам, данные светильники идеально подходят для применения в промышленных помещениях.

## СВЕТИЛЬНИКИ ПРОМЫШЛЕННЫЕ С БАП

5.3

LED 230 В БАП   IP65 EAC

### PWP-C3-E1 с БАП

<b>БАП</b> встроенный		ударопрочность <b>IK08</b>	гарантия <b>3 года</b>
--------------------------	--	-------------------------------	---------------------------



PWP-C3-E1 600 (с БАП)



PWP-C3-E1 1200 (с БАП)



### ПОДКЛЮЧЕНИЕ К СЕТИ

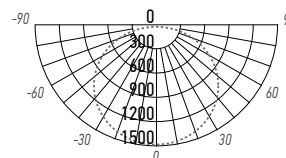
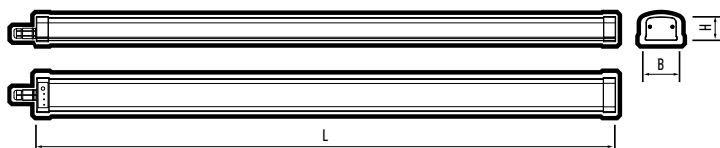
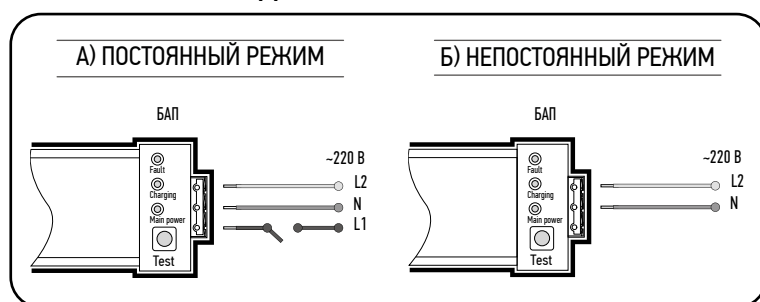

PWP-C3-E1 36W

### КОНСТРУКЦИЯ

Светильники поставляются со встроенным блоком аварийного питания (далее БАП).

При отключении подачи электропитания светильник с БАП автоматически переходит в аварийный режим (далее АР).

Время работы в АР – 90 минут.

Возможно подключение светильника с БАП в 2-х режимах:

- постоянный – светильник работает как в штатном (светильник включается и выключается настенным выключателем), так и в аварийном режиме.
- непостоянный – светильник включается только в аварийных ситуациях, при отключении сети питания объекта.

### ХАРАКТЕРИСТИКИ

Источник света, светодиоды	..... SMD2835
Угол светораспределения, гр°	..... 120°
Индекс цветопередачи, Ra	..... > 85
Входное напряжение, В	..... ~196–264
Коэффициент пульсации	..... < 5%
Коэффициент мощности, cos φ	..... > 0,9
Материал корпуса	..... поликарбонат, алюминий
Материал рассеивателя	..... поликарбонат
Диапазон рабочих температур, °С	..... -20... +40
Срок службы, часов	..... 40 000

### БАП

Тип аккумулятора БАП	..... литий-ионный
Емкость аккумулятора БАП	..... 11,1 В / 1300 мАч
Время зарядки аккумулятора, часов	..... 24

Код для заказа	Штрих-код	Артикул	Мощность, Вт		Цветовая темп., К	Световой поток		Время работы в аварийном режиме, мин	Размеры, LxВxН, мм	Вес, кг	Упак., шт.
			штатный режим	аварийный режим		штатный режим	аварийный режим				
5065222	4895205065222	PWP-C3-E1 600 18W 4000К с БАП IP65	18	5	4000	2160	830	90	600x72x52	0,70	1/10
5065246	4895205065246	PWP-C3-E1 600 18W 6500К с БАП IP65	18	5	6500	2160	830	90	600x72x52	0,70	
5048256	4895205048256	PWP-C3-E1 1200 36W 4000К с БАП IP65	36	5	4000	4 320	830	90	1200x72x52	1,05	
5048270	4895205048270	PWP-C3-E1 1200 36W 6500К с БАП IP65	36	5	6500	4 320	830	90	1200x72x52	1,05	

Эвакуационные светодиодные светильники предназначены для обеспечения аварийно-сигнального обозначения путей эвакуации и выходов в жилых, административно-общественных и производственных помещениях. Светильники предназначены для внутреннего использования.

## СВЕТИЛЬНИКИ ЭВАКУАЦИОННЫЕ 5.4



### PEL 101-1, PEL 102-2, PEL 103-1



#### КОНСТРУКЦИЯ

Светильники представлены в трех исполнениях:

- Односторонний светильник – модели PEL 101-1, PEL 103-1.
- Два способа установки: подвесной и настенный.
- Двухсторонний светильник – модель PEL 102-2.

Способ установки - подвесной.

При отключении питающей сети, светильники продолжают функционировать в течение 90 минут.

#### ХАРАКТЕРИСТИКИ

Источник света .....	светодиоды
Входное напряжение, В.....	~230
Входное напряжение аккумулятора, В.....	1,2
Время зарядки аккумулятора, часов.....	24
Время работы от аккумулятора, мин.....	90
Диапазон рабочих температур, °С .....	-10...+40
Срок службы аккумулятора .....	4 года

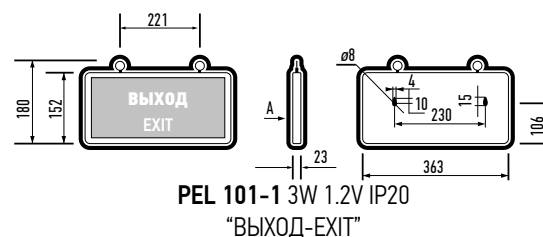

PEL 101-1 3W 1.2V IP20  
"ВЫХОД-EXIT"

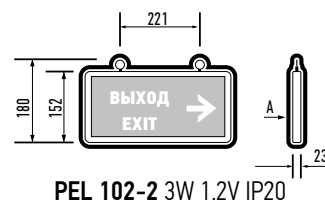

PEL 102-2 3W 1.2V IP20  
"ВЫХОД-EXIT" / СТРЕЛКА НАПРАВЛЕНИЯ

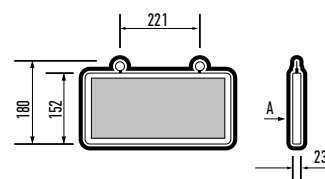

PEL 103-1 3W 1.2V IP20  
ОДНОСТОРОННИЙ БЕЗ НАКЛЕЙКИ

Код для заказа	Штрих-код	Артикул	Мощность, Вт	Тип светильника	Способ установки	Вес, кг	Упак., шт
5032989	4895205032989	PEL 101-1 3W 1.2V IP20 «ВЫХОД-EXIT»	3	односторонний	настенный, подвесной	0,56	1/20
5033009	4895205033009	PEL 102-2 3W 1.2V IP20 «ВЫХОД-EXIT/СТРЕЛКА НАПРАВЛЕНИЯ»	3	двухсторонний	подвесной	0,56	1/20
5062269	4895205062269	PEL 103-1 3W 1.2V IP20 ОДНОСТОРОННИЙ БЕЗ НАКЛЕЙКИ	3	односторонний	настенный, подвесной	0,43	1/20

Блоки аварийного питания (далее БАП) предназначены для питания светодиодных систем различных типов резервного и аварийного освещения. БАП применяются в потолочных, настенных, встраиваемых и подвесных светильниках офисного, промышленного и бытового назначения.

## БЛОКИ АВАРИЙНОГО ПИТАНИЯ

5.5

LED 230 В  УХЛ4 EAC

### PEPP36-1.0H IP40

УХЛ4	степень защиты IP40	гарантия 2 года
------	------------------------	--------------------



### КОНСТРУКЦИЯ

БАП применяется в потолочных, настенных, встраиваемых и подвесных светодиодных светильниках офисного, промышленного и бытового назначения мощностью до 48 Вт. БАП подключается непосредственно к источнику питания и светильнику, который работает в штатном режиме освещения и переключается в аварийный режим в случае аварийной ситуации (отключение сетевого напряжения). Возможны постоянный и непостоянный режимы работы светильника, в зависимости от схемы подключения к сети.

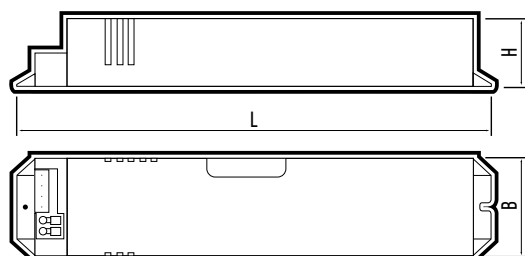

PEPP36-1.0H IP40

### ХАРАКТЕРИСТИКИ

Принцип действия .....	постоян./непостоян.
Диапазон нагрузки, Вт .....	7-48
Входное напряжение, В .....	~220-240
Выходная мощность в аварийном режиме, Вт .....	10
Выходное напряжение, В .....	210
Выходной ток при подключении нагрузки 7Вт, мА .....	33
Выходной ток при подключении нагрузки 48Вт, мА .....	280
Время зарядки аккумулятора, часов .....	24
Аварийный режим работы, мин .....	90
Диапазон рабочих температур, °С .....	0...+40
Максимальное сечение подключаемых проводников, мм <sup>2</sup> .....	0,75

### Схема подключения БАП PEPP36-1.0H IP40

светодиодная панель

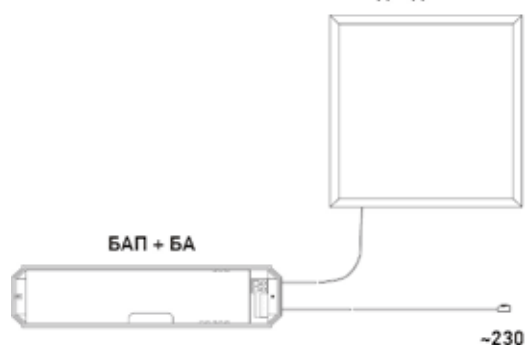

### БАП PEPP36-1.0H IP40 совместим:

- |  |                                 |
|--|---------------------------------|
| 1. PPL 089/G OPAL 42W (комплект)             | 15. PWP-C3 600 20W (2 шт сразу) |
| 2. PPL 089/G OPAL 9W (одиночный, 1 шт)       | 16. PWP-C3 1200 40W             |
| 3. PPL 089/G OPAL 9W (одиночный, 4 шт сразу) | 17. PWP-C3 1200 50W             |
| 4. PPL 588/G                                 | 18. PWP-T8 2X1200 LED G13       |
| 5. PPL 595/U PRISMA 36W / PPL 595/U OPAL 36W | 19. PSO-02 40W                  |
| 6. PPL 595/R OPAL 20W                        | 20. PSO-02 50W                  |
| 7. PPL 595/U OPAL 40W                        | 21. PPO-02                      |
| 8. PPL 595/U PRISMA 48W                      | 22. PPO-03                      |
| 9. PPL 1195/U 36W / PPL 1195/U 40W           | 23. PPO-04                      |
| 10. PPL PRO 6060 40W                         | 24. PPO-06                      |
| 11. PPL PRO-3 595/U 36W                      | 25. PPL-R 12W                   |
| 12. PPL SPEC1 OP 36W                         | 26. PPL-R 24W                   |
| 13. PPL SPEC 02 40W OPAL                     | 27. PLED DL6                    |
| 14. PWP-C3 600 20W                           | 28. PLED DL7                    |

Код для заказа	Штрих-код	Артикул	Диапазон нагрузки, Вт	Макс. темп. корпуса, С	Тип аккум.	Емкость аккум., мАч	Время переключения в АР, сек.	Размеры блока, ЛхВхН, мм	Упак., шт
5046009	4895205046009	PEPP36-1.0H IP40	7-48	40	LI-ION	1500	5	195x41x22	1/50

### PEPP40-1.0H U IP20



УНИВЕРСАЛЬНЫЙ

### КОНСТРУКЦИЯ

БАП применяется в потолочных, настенных, встраиваемых и подвесных светодиодных светильниках офисного, промышленного и бытового назначения мощностью до 40 Вт. БАП подключается непосредственно к источнику питания и светильнику, который работает в штатном режиме освещения и переключается в аварийный режим в случае аварийной ситуации (отключение сетевого напряжения). Возможны постоянный и непостоянный режимы работы светильника, в зависимости от схемы подключения к сети.

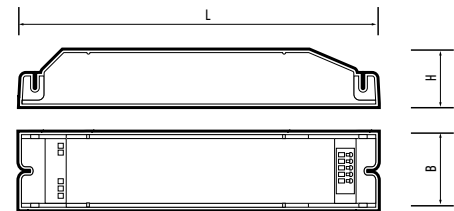

PEPP40-1.0H U IP20  
(Габаритные размеры)

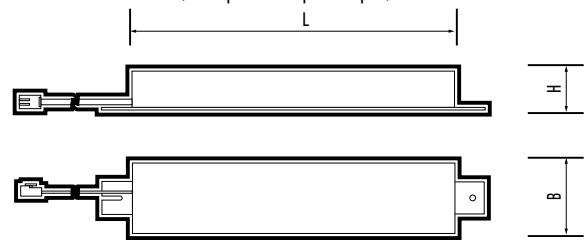

PEPP40-1.0H U IP20 (Габаритные размеры аккумуляторной батареи)

### ХАРАКТЕРИСТИКИ

Принцип действия	.....	постоян./непостоян.
Диапазон нагрузки, Вт	.....	3-40
Входное напряжение, В	.....	~220-240
Выходное напряжение, В	.....	180-240
Время зарядки аккумулятора, часов	.....	24
Аварийный режим работы, мин	.....	60
Диапазон рабочих температур, °С	.....	0...+40
Максимальное сечение подключаемых проводников, мм <sup>2</sup>	.....	0,75
Срок службы аккумулятора	.....	4 года

### Схема подключения БАП PEPP40-1.0H U IP20

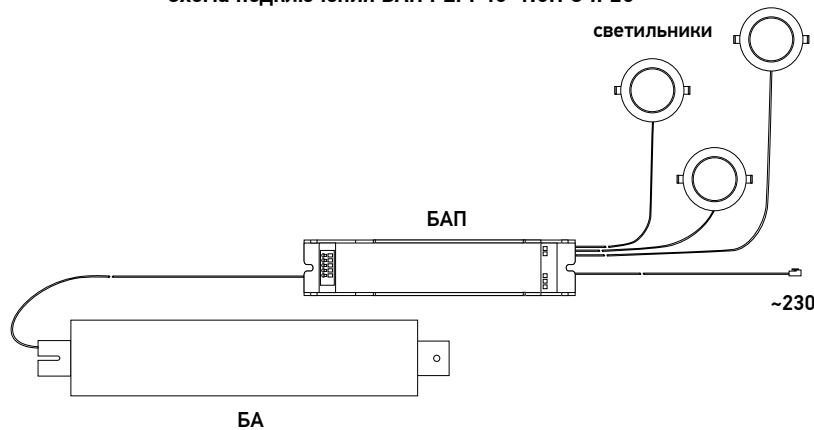

Код для заказа	Штрих-код	Артикул	Диапазон нагрузки, Вт	Макс. темп. корпуса, С	Тип аккум.	Емкость аккум., мАч	Время переключения в АР, с	Размеры блока, ЛхВхН, мм	Размеры аккум., ЛхВхН, мм	Упак., шт
5032231	4895205032231	PEPP40-1.0H U IP20	3-40	40	NI-CD	4000	5	180x40x28,5	352x65x34	1/10

### PEPP120, PEPP200



PEPP120-1.0NH IP65



PEPP200-1.0NH IP65

#### КОНСТРУКЦИЯ

БАП применяется в потолочных, настенных, встраиваемых и подвесных светодиодных светильниках офисного, промышленного и бытового назначения мощностью до 200 Вт. БАП подключается непосредственно к источнику питания и светильнику, который работает в штатном режиме освещения и переключается в аварийный режим в случае аварийной ситуации (отключение сетевого напряжения). Возможны постоянный и непостоянный режимы работы светильника, в зависимости от схемы подключения к сети.

#### ХАРАКТЕРИСТИКИ

Принцип действия ..... Постоян./непостоян./с ПУ  
 Входное напряжение, В ..... 220-240  
 Выходное напряжение, В ..... 180-240  
 Время зарядки аккумулятора, часов ..... 24/48  
 Аварийный режим работы, мин ..... 60  
 Диапазон рабочих температур, °С ..... 0...+50  
 Максим. сечение подключа. проводников, мм ..... 0,5-2,5  
 Срок службы аккумулятора ..... 2 года

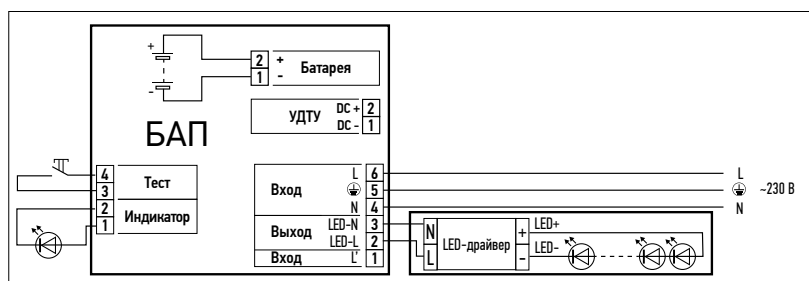

Режимы работы БАП: Непостоянный режим

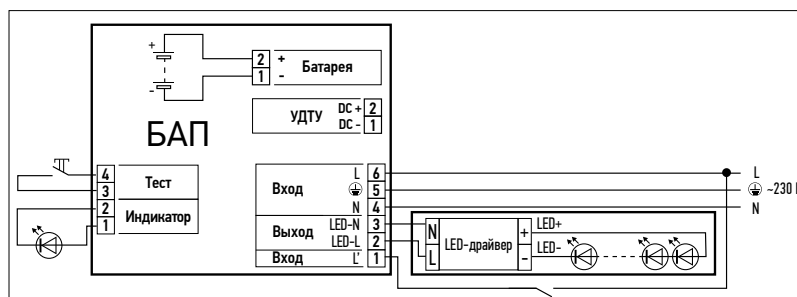

Режимы работы БАП: Постоянный режим

Код для заказа	Штрих-код	Артикул	Диапазон нагрузки, Вт	Макс. темп. корпуса, °С	Тип акcum.	Емкость акcum., мАч	Время переключения в АР, с	Размеры блока, ЛхВхН, мм	Вес, кг	Упак.,шт.
5052543	4895205052536	PEPP120-1.0NH IP65	8-120	85	LiFePO4	12000	5	320x175x80	2,4	1/4
5052574	4895205052567	PEPP200-1.0NH IP65	8-200	85	LiFePO4	24000	5	320x175x80	3,5	1/4



jazzway

- 6.1 ЛАМПЫ СВЕТОДИОДНЫЕ
- 6.2 ЛАМПЫ СПЕЦИАЛЬНОГО НАЗНАЧЕНИЯ
- 6.3 ЛАМПЫ НАКАЛИВАНИЯ
- 6.4 ЛАМПЫ ГАЛОГЕННЫЕ

ИСТОЧНИКИ СВЕТА

Современные светодиодные энергоэффективные лампы общего освещения jazzway повторяют форму и размеры стандартных ламп накаливания и люминесцентных ламп. Идеально подходят к любому светильнику, в котором используются данные типы ламп.

## ХАРАКТЕРИСТИКИ\*

Источник света, светодиоды..... SMD2835  
Коэффициент пульсации..... < 5%  
Диапазон рабочих температур, °С.. -20...+40  
Срок службы..... 20 000–40 000 часов

\* Если не указано иное.

## ЛАМПЫ СВЕТОДИОДНЫЕ

## 6.1

LED

230 B

EAC

### PLED POWER

LED

#### ХАРАКТЕРИСТИКИ

Источник света, светодиоды ..... SMD2835  
 Индекс цветопередачи, Ra ..... > 80  
 Входное напряжение, В ..... ~230

Материал корпуса ..... пластик  
 Материал колбы ..... пластик  
 Диапазон рабочих температур, °С ..... -20...+40  
 Срок службы, часов ..... 30 000

ТИП  
A60

Цоколь  
E27



Код для заказа	Штрих-код	Артикул	Мощность, Вт	Цветовая темп., К	Световой поток, Лм	Угол светораспределения	Размеры, мм	Вес, кг	Упак., шт.
1033697	4690601033697	PLED-SP A60 10W E27 3000K	10	3000	800	180°	ø60x108	0,06	1/10/100
1033727	4690601033727	PLED-SP A60 10W E27 5000K		5000					
1033703	4690601033703	PLED-SP A60 12W E27 3000K	12	3000	1080	230°	ø60x108	0,06	1/10/100
5019607	4895205019607	PLED-SP A60 12W E27 4000K		4000					
1033734	4690601033734	PLED-SP A60 12W E27 5000K	15	5000	1400	230°	ø60x112	0,06	1/10/100
2853028	4897062853028	PLED-SP A60 15W E27 3000K		3000					
5019638	4895205019638	PLED-SP A60 15W E27 4000K	18	4000	1600	230°	ø60x112	0,06	1/10/100
2853035	4897062853035	PLED-SP A60 15W E27 5000K		5000					
5006188A	4895205006188	PLED-SP A60 18W E27 3000K	20	3000	1800	230°	ø60x120	0,10	1/10/100
5006218A	4895205006218	PLED-SP A60 18W E27 5000K		5000					
5009455A	4895205009455	PLED-SP A60 20W E27 3000K	20	3000	1800	230°	ø60x120	0,10	1/10/100
5019669A	4895205019669	PLED-SP A60 20W E27 4000K		4000					
5009462A	4895205009462	PLED-SP A60 20W E27 5000K		5000					

ТИП  
A65

Цоколь  
E27



Код для заказа	Штрих-код	Артикул	Мощность, Вт	Цветовая темп., К	Световой поток, Лм	Угол светораспределения	Размеры, мм	Вес, кг	Упак., шт.
5018051A	4895205018051	PLED-SP A65 25W E27 3000K	25	3000	2100	230°	ø65x134	0,10	1/10/100
5018082A	4895205018082	PLED-SP A65 25W E27 5000K		5000					
5019690	4895205019690	PLED-SP A65 30W E27 4000K	30	4000	2600	200°	ø65x138	0,10	1/10/100
5019720	4895205019720	PLED-SP A65 30W E27 5000K		5000					

ТИП  
C37

Цоколь  
E14



Код для заказа	Штрих-код	Артикул	Мощность, Вт	Цветовая темп., К	Световой поток, Лм	Угол светораспределения	Размеры, мм	Вес, кг	Упак., шт.
2853097	4897062853097	PLED-SP CLEAR C37 7W CL E14 3000K	7	3000	540	320°	ø37x110	0,07	1/10/50
2853127	4897062853127	PLED-SP CLEAR C37 7W CL E14 4000K		4000					

ТИП  
C37

Цоколь  
E27



Код для заказа	Штрих-код	Артикул	Мощность, Вт	Цветовая темп., К	Световой поток, Лм	Угол светораспределения	Размеры, мм	Вес, кг	Упак., шт.
1027825-2	4690601027825	PLED-SP C37 7W E27 3000K	7	3000	560	160°	ø37x98	0,06	1/10/100
5018914	4895205018914	PLED-SP C37 7W E27 4000K		4000					
1027849-2	4690601027849	PLED-SP C37 7W E27 5000K		5000					
5001923A	4895205001923	PLED-SP C37 9W E27 3000K	9	3000	820	220°	ø37x98	0,06	1/10/100
5019065	4895205019065	PLED-SP C37 9W E27 4000K		4000					
5001954A	4895205001954	PLED-SP C37 9W E27 5000K		5000					

### PLED POWER

LED

ТИП  
C37

ЦОКОЛЬ  
E14



Код для заказа	Штрих-код	Артикул	Мощность, Вт	Цветовая темп., К	Световой поток, Лм	Угол светораспределения	Размеры, мм	Вес, кг	Упак., шт.
1027818-2	4690601027818	PLED-SP C37 7W E14 3000K	7	3000	560	160°	ø37x99	0,06	1/10/100
5018884	4895205018884	PLED-SP C37 7W E14 4000K		4000					
1027832-2	4690601027832	PLED-SP C37 7W E14 5000K		5000					
2859457A	4897062859457	PLED-SP C37 9W E14 3000K	9	3000	820	220°	ø37x98	0,06	1/10/100
5019034	4895205019034	PLED-SP C37 9W E14 4000K		4000					
2859488A	4897062859488	PLED-SP C37 9W E14 5000K		5000					
5019157	4895205019157	PLED-SP C37 11W E14 3000K	11	3000	980	200°	ø37x103	0,06	1/10/100
5019188	4895205019188	PLED-SP C37 11W E14 4000K		4000					
5019218	4895205019218	PLED-SP C37 11W E14 5000K		5000					

ТИП  
CA37

ЦОКОЛЬ  
E14



Код для заказа	Штрих-код	Артикул	Мощность, Вт	Цветовая темп., К	Световой поток, Лм	Угол светораспределения	Размеры, мм	Вес, кг	Упак., шт.
1027894-2	4690601027894	PLED-SP CA37 7W E14 3000K	7	3000	560	160°	ø37x122	0,06	1/10/100
1027917-2	4690601027917	PLED-SP CA37 7W E14 4000K		4000					
2859518A	4897062859518	PLED-SP CA37 9W E14 3000K	9	3000	820	220°	ø37x122	0,06	1/10/100
2859549A	4897062859549	PLED-SP CA37 9W E14 5000K		5000					

ТИП  
G45

ЦОКОЛЬ  
E14



Код для заказа	Штрих-код	Артикул	Мощность, Вт	Цветовая темп., К	Световой поток, Лм	Угол светораспределения	Размеры, мм	Вес, кг	Упак., шт.
1027856-2	4690601027856	PLED-SP G45 7W E14 3000K	7	3000	560	160°	ø45x78	0,06	1/10/100
5018945	4895205018945	PLED-SP G45 7W E14 4000K		4000					
1027870-2	4690601027870	PLED-SP G45 7W E14 5000K		5000					
2859570A	4897062859570	PLED-SP G45 9W E14 3000K	9	3000	820	220°	ø45x78	0,06	1/10/100
5019096	4895205019096	PLED-SP G45 9W E14 4000K		4000					
2859600A	4897062859600	PLED-SP G45 9W E14 5000K		5000					
5019249	4895205019249	PLED-SP G45 11W E14 3000K	11	3000	950	200°	ø45x83	0,06	1/10/100
5019270	4895205019270	PLED-SP G45 11W E14 4000K		4000					
5019300	4895205019300	PLED-SP G45 11W E14 5000K		5000					

ТИП  
G45

ЦОКОЛЬ  
E27



Код для заказа	Штрих-код	Артикул	Мощность, Вт	Цветовая темп., К	Световой поток, Лм	Угол светораспределения	Размеры, мм	Вес, кг	Упак., шт.
1027863-2	4690601027863	PLED-SP G45 7W E27 3000K	7	3000	560	160°	ø45x79	0,07	1/10/100
5018976	4895205018976	PLED-SP G45 7W E27 4000K		4000					
1027887-2	4690601027887	PLED-SP G45 7W E27 5000K		5000					
2859631A	4897062859631	PLED-SP G45 9W E27 3000K	9	3000	820	220°	ø45x78	0,07	1/10/100
5019126	4895205019126	PLED-SP G45 9W E27 4000K		4000					
2859662A	4897062859662	PLED-SP G45 9W E27 5000K		5000					
5019331	4895205019331	PLED-SP G45 11W E27 3000K	11	3000	950	200°	ø45x79	0,06	1/10/100
5019362	4895205019362	PLED-SP G45 11W E27 4000K		4000					
5019393	4895205019393	PLED-SP G45 11W E27 5000K		5000					

### PLED POWER

LED

ТИП  
PAR16

цоколь  
GU10



Код для заказа	Штрих-код	Артикул	Мощность, Вт	Цветовая темп., К	Световой поток, Лм	Угол светораспределения	Размеры, мм	Вес, кг	Упак., шт.
1033550	4690601033550	PLED-SP GU10 7W 3000K	7	3 000	520	120°	ø50x54	0,04	1/10/100
5019003	4895205019003	PLED-SP GU10 7W 4000K		4 000					
1033574	4690601033574	PLED-SP GU10 7W 5000K		5 000					
2859693A	4897062859693	PLED-SP GU10 9W 3000K	9	3 000	820	110°	ø50x54	0,07	1/10/100
5019423	4895205019423	PLED-SP GU10 9W 4000K		4 000					
2859723A	4897062859723	PLED-SP GU10 9W 5000K		5 000					
5019454	4895205019454	PLED-SP GU10 11W 3000K	11	3 000	920	120°	ø50x54	0,07	1/10/100
5019485	4895205019485	PLED-SP GU10 11W 4000K		4 000					
5019515	4895205019515	PLED-SP GU10 11W 5000K		5 000					

ТИП  
MR16

цоколь  
GU5.3



Код для заказа	Штрих-код	Артикул	Мощность, Вт	Цветовая темп., К	Световой поток, Лм	Угол светораспределения	Размеры, мм	Вес, кг	Упак., шт.
1033499	4690601033499	PLED-SP JCDR 7W GU5.3 3000K	7	3 000	520	120°	ø50x48	0,04	1/10/100
1033512	4690601033512	PLED-SP JCDR 7W GU5.3 4000K		4 000					
1033536	4690601033536	PLED-SP JCDR 7W GU5.3 5000K		5 000					
2859754A	4897062859754	PLED-SP JCDR 9W GU5.3 3000K	9	3 000	720	120°	ø50x48	0,07	1/10/100
5019577	4895205019577	PLED-SP JCDR 9W GU5.3 4000K		4 000					
2859785A	4897062859785	PLED-SP JCDR 9W GU5.3 5000K		5 000					
5049734	4895205049734	PLED-SP JCDR 11W GU5.3 3000K	11	3 000	920	120°	ø50x48	0,07	1/10/100
5049741	4895205049741	PLED-SP JCDR 11W GU5.3 4000K		4 000					
5049758	4895205049758	PLED-SP JCDR 11W GU5.3 5000K		5 000					

ТИП  
R39

цоколь  
E14



Код для заказа	Штрих-код	Артикул	Мощность, Вт	Цветовая темп., К	Световой поток, Лм	Угол светораспределения	Размеры, мм	Вес, кг	Упак., шт.
1033581	4690601033581	PLED-SP R39 5W E14 3000K	5	3 000	400	120°	ø39x65	0,05	1/10/100
1033598	4690601033598	PLED-SP R39 5W E14 5000K		5 000					

ТИП  
R50

цоколь  
E14



Код для заказа	Штрих-код	Артикул	Мощность, Вт	Цветовая темп., К	Световой поток, Лм	Угол светораспределения	Размеры, мм	Вес, кг	Упак., шт.
1033628	4690601033628	PLED-SP R50 7W E14 3000K	7	3 000	540	120°	ø50x86	0,05	1/10/100
5019751	4895205019751	PLED-SP R50 7W E14 4000K		4 000					
1033635	4690601033635	PLED-SP R50 7W E14 5000K		5 000					

ТИП  
R63

цоколь  
E27



Код для заказа	Штрих-код	Артикул	Мощность, Вт	Цветовая темп., К	Световой поток, Лм	Угол светораспределения	Размеры, мм	Вес, кг	Упак., шт.
1033642	4690601033642	PLED-SP R63 8W E27 3000K	8	3 000	630	120°	ø63x103	0,12	1/10/100
1033666	4690601033666	PLED-SP R63 8W E27 5000K		5 000					
1033659	4690601033659	PLED-SP R63 11W E27 3000K	11	3 000	820	120°	ø63x103	0,13	1/10/100
1033673	4690601033673	PLED-SP R63 11W E27 5000K		5 000					

### PLED POWER

LED

ТИП  
T-TUBE

ЦОКОЛЬ  
E27



Код для заказа	Штрих-код	Артикул	Мощность, Вт	Входное напряжение, В	Цветовая темп., К	Световой поток, Лм	Угол светораспределения	Материал колбы	Размеры, мм	Вес, кг	Упак., шт.
5019867	4895205019867	PLED T-TUBE 15W 4000K E27	15	~160-265	4 000	1300	150°	поликарб.	260x115x35	0,137	1/50



Код для заказа	Штрих-код	Артикул	Мощность, Вт	Цветовая темп., К	Световой поток, Лм	Угол светораспределения	Цветопередача, Ra	Материал корпуса	Размеры, мм	Вес, кг	Упак., шт.
2855374	4897062855374	PLED GX53 8W 3000K	8	3 000	640	130°	> 80	пластик, металл	ø75x26	0,052	1/10/100
5006065	4895205006065	PLED GX53 8W 4000K		4 000							
2855404	4897062855404	PLED GX53 8W 5000K		5 000							
1029072	4690601029072	PLED GX53 10W 3000K	10	3 000	800	130°	> 80	пластик, металл	ø75x26	0,054	1/10/100
5032873	4895205032873	PLED-GX53 10W 4000K		4 000							
1029089	4690601029089	PLED GX53 10W 5000K		5 000							
1029102	4690601029102	PLED GX53 12W 3000K	12	3 000	980	130°	> 80	пластик, металл	ø74x30	0,067	1/10/100
5032903	4895205032903	PLED-GX53 12W 4000K		4 000							
1029096	4690601029096	PLED GX53 12W 5000K		5 000							
2855435	4897062855435	PLED GX53 15W 3000K	15	3 000	1 220	130°	> 80	пластик, металл	ø74x30	0,077	1/10/100
5032934	4895205032934	PLED-GX53 15W 4000K		4 000							
2855466	4897062855466	PLED GX53 15W 5000K		5 000							
5065284	4895205065284	PLED-GX53 20W 3000K	20	3 000	1 630	130°	>80	пластик, металл	ø74x30	0,05	1/10/100
5065314	4895205065314	PLED-GX53 20W 4000K		4 000							
5065345	4895205065345	PLED-GX53 20W 5000K		5 000							

ЦОКОЛЬ  
GX70



Код для заказа	Штрих-код	Артикул	Мощность, Вт	Цветовая темп., К	Световой поток, Лм	Угол светораспределения	Цветопередача, Ra	Материал корпуса	Размеры, мм	Вес, кг	Упак., шт.
1027665A	4690601027665	PLED GX70 11W 3000K	11	3 000	950	110°	> 75	пластик, металл	ø111x45	0,14	1/10/100
1027672A	4690601027672	PLED GX70 11W 5000K		5 000							
1027689A	4690601027689	PLED GX70 20W 3000K	20	3 000	1 500	110°	> 75	пластик, металл	ø111x45	0,115	1/10/100
1027696A	4690601027696	PLED GX70 20W 5000K		5 000							

ТИП  
AR111



ЦОКОЛЬ  
G53

Код для заказа	Штрих-код	Артикул	Мощность, Вт	Цветовая темп., К	Световой поток, Лм	Угол светораспределения	Срок службы, часов	Материал корпуса	Размеры, мм	Вес, кг	Упак., шт.
1036155	4690601036155	PLED-AR111 12W 3000K	12	3 000	960	38°	25 000	металл	ø111x68	0,34	1/10/40
1033895	4690601033895	PLED-AR111 12W 4000K		4 000							
5017931	4895205017931	PLED-AR111 15W 3000K	15	3 000	1 200	38°	25 000	металл	ø111x68	0,34	1/10/40
5017962	4895205017962	PLED-AR111 15W 4000K		4 000							

### PLED POWER

LED

Светодиодные лампы PLED-G4 и PLED-G9 повторяют форму и размеры стандартной галогенной капсульной лампы и идеально подходят к различным светильникам, в которых используются данные типы ламп.

### ХАРАКТЕРИСТИКИ

Источник света, светодиоды .....SMD2835, COB  
 Индекс цветопередачи, Ra ..... > 75  
 Материал колбы ..... пластик  
 Диапазон рабочих температур, °C ..... -20...+40  
 Срок службы, часов ..... 20 000

ЦОКОЛЬ  
G4



Код для заказа	Штрих-код	Артикул	Мощность, Вт	Входное напряжение, В	Цветовая темп., К	Световой поток, Лм	Угол светораспределения	Размеры, мм	Материал корпуса	Вес, кг	Упак., шт.
1032041	4690601032041	PLED-G4 3W 2700K	3	~230	2700	200	360°	ø10,9x38	силикон	0,01	1/100/1000
1032072	4690601032072	PLED-G4 3W 4000K			4000						

ЦОКОЛЬ  
G4



Код для заказа	Штрих-код	Артикул	Мощность, Вт	Входное напряжение, В	Цветовая темп., К	Световой поток, Лм	Угол светораспределения	Размеры, мм	Материал корпуса	Вес, кг	Упак., шт.
5000940	4895205000940	PLED-G4 5W 2700K	5	~230	2700	400	360°	ø15x47	силикон	0,01	1/100/1000
5000971	4895205000971	PLED-G4 5W 4000K			4000						

ЦОКОЛЬ  
G4



Код для заказа	Штрих-код	Артикул	Мощность, Вт	Входное напряжение, В	Цветовая темп., К	Световой поток, Лм	Угол светораспределения	Размеры, мм	Материал корпуса	Вес, кг	Упак., шт.
2855749	4897062855749	PLED-G4 COB 2.5W 3000K	2,5	~12	3000	200	360°	ø10x39	силикон	0,01	1/100/1000
2855770	4897062855770	PLED-G4 COB 2.5W 5500K			5500						

ЦОКОЛЬ  
G4



Код для заказа	Штрих-код	Артикул	Мощность, Вт	Входное напряжение, В	Цветовая темп., К	Световой поток, Лм	Угол светораспределения	Размеры, мм	Материал корпуса	Вес, кг	Упак., шт.
2857446	4897062857446	PLED-G4 COB 3W 3000K	3	~230	3000	240	360°	ø10x39	силикон	0,01	1/100/1000
2857477	4897062857477	PLED-G4 COB 3W 5500K			5500						

ЦОКОЛЬ  
G9



Код для заказа	Штрих-код	Артикул	Мощность, Вт	Входное напряжение, В	Цветовая темп., К	Световой поток, Лм	Угол светораспределения	Размеры, мм	Материал корпуса	Вес, кг	Упак., шт.
1032102B	4690601032102	PLED-G9 5W 2700K	5	~230	2700	320	360°	ø16x50	силикон	0,01	1/100/1000
1032133B	4690601032133	PLED-G9 5W 4000K			4000						

### PLED POWER

LED

ЦОКОЛЬ  
G9



Код для заказа	Штрих-код	Артикул	Мощность, Вт	Цветовая темп., К	Световой поток, Лм	Угол светораспределения	Размеры, мм	Материал корпуса	Вес, кг	Упак., шт.
1039064B	4690601039064	PLED-G9 7W 2700K	7	2 700	400	360°	ø16x50	силикон	0,02	1/100/1000
1039095B	4690601039095	PLED-G9 7W 4000K		4 000						

ЦОКОЛЬ  
G9



Код для заказа	Штрих-код	Артикул	Мощность, Вт	Цветовая темп., К	Световой поток, Лм	Угол светораспределения	Размеры, мм	Материал корпуса	Вес, кг	Упак., шт.
5001039	4895205001039	PLED-G9 9W 2700K	9	2 700	590	360°	ø16x60	керамика, поликарбонат	0,02	1/100/500
5001008	4895205001008	PLED-G9 9W 4000K		4 000						

ЦОКОЛЬ  
G9



Код для заказа	Штрих-код	Артикул	Мощность, Вт	Цветовая темп., К	Световой поток, Лм	Угол светораспределения	Размеры, мм	Материал корпуса	Вес, кг	Упак., шт.
5015326	4895205015326	PLED-G9 COB 3W 3000K	3	3 000	240	360°	ø14x50	стекло	0,01	1/100/1000
5015357	4895205015357	PLED-G9 COB 3W 4000K		4 000						

### PLED POWER PRO



LED

ЦОКОЛЬ  
G4



Код для заказа	Штрих-код	Артикул	Мощность, Вт	Цветовая температура, К	Световой поток, Лм	Угол светораспределения	Индекс цветопередачи	Размеры, øDxH, мм	Вес, кг	Упак., шт
5062412	4895205062412	PLED-G4 PRO 6W 2700K	6	2700	480	360°	80	ø16,5x50	0,01	1/100/1000
5062467	4895205062467	PLED-G4 PRO 6W 4000K	6	4000	480	360°	80	ø16,5x50	0,01	1/100/1000
5062504	4895205062504	PLED-G4 PRO 8W 2700K	8	2700	680	360°	80	ø16,5x65	0,01	1/100/1000
5062580	4895205062580	PLED-G4 PRO 8W 4000K	8	4000	680	360°	80	ø16,5x65	0,01	1/100/1000

ЦОКОЛЬ  
G9



Код для заказа	Штрих-код	Артикул	Мощность, Вт	Цветовая температура, К	Световой поток, Лм	Угол светораспределения	Индекс цветопередачи	Размеры, øDxH, мм	Вес, кг	Упак., шт
5062610	4895205062610	PLED-G9 PRO 6W 2700K	6	2700	480	360°	80	ø16,5x55	0,01	1/100/1000
5062641	4895205062641	PLED-G9 PRO 6W 4000K	6	4000	480	360°	80	ø16,5x55	0,01	1/100/1000
5062672	4895205062672	PLED-G9 PRO 8W 2700K	8	2700	680	360°	80	ø16,5x70	0,01	1/100/1000
5062702	4895205062702	PLED-G9 PRO 8W 4000K	8	4000	680	360°	80	ø16,5x70	0,01	1/100/1000

### PLED POWER PRO



ЦОКОЛЬ  
G4



Код для заказа	Штрих-код	Артикул	Мощность, Вт	Цветовая темп., К	Световой поток, Лм	Угол светораспределения	Размеры, мм	Цоколь	Материал корпуса	Вес, кг	Упак., шт.
5026391	4895205026391	PLED-G4 PRO 5W 4000K*	5	4 000	400	360°	ø16x50	G4	силикон	0,01	1/100/1000

\*Лампа без пульсации

ЦОКОЛЬ  
G9



Код для заказа	Штрих-код	Артикул	Мощность, Вт	Цветовая темп., К	Световой поток, Лм	Угол светораспределения	Размеры, мм	Цоколь	Материал корпуса	Вес, кг	Упак., шт.
5026360	4895205026360	PLED-G9 PRO 5W 4000K*	5	4 000	400	360°	ø16x50	G9	силикон	0,01	1/100/1000

\*Лампа без пульсации

### PLED-ECO



PLED-ECO – современные светодиодные лампы по суперцене.  
Светодиодные лампы PLED-ECO – экономичное решение для  
освещения жилых, офисных и коммерческих помещений

#### ХАРАКТЕРИСТИКИ

Источник света, светодиоды ..... SMD2835  
Индекс цветопередачи, Ra ..... > 80  
Входное напряжение, В ..... ~230  
Материал корпуса ..... пластик  
Материал колбы ..... пластик  
Диапазон рабочих температур, °С ..... -20...+40  
Срок службы, часов ..... 25 000

ТИП  
A60

ЦОКОЛЬ  
E27



Код для заказа	Штрих-код	Артикул	Мощность, Вт	Цветовая темп., К	Световой поток, Лм	Угол светораспределения	Размеры, мм	Вес, кг	Упак., шт.
1033178	4690601033178	PLED-ECO-A60 7W E27 3000K	7	3 000	610	230°	ø55x98	0,06	1/10/100
1033185	4690601033185	PLED-ECO-A60 7W E27 4000K		4 000					
1033192	4690601033192	PLED-ECO-A60 7W E27 5000K		5 000					
1033208	4690601033208	PLED-ECO-A60 11W E27 3000K	11	3 000	840	230°	ø60x110	0,08	1/10/100
1033215	4690601033215	PLED-ECO-A60 11W E27 4000K		4 000					
1033222	4690601033222	PLED-ECO-A60 11W E27 5000K		5 000					

### PLED-ECO

LED

ТИП  
C37

ЦОКОЛЬ  
E14



Код для заказа	Штрих-код	Артикул	Мощность, Вт	Цветовая темп., К	Световой поток, Лм	Угол светораспределения	Размеры, мм	Вес, кг	Упак., шт.
1036834A	4690601036834	PLED-ECO-C37 5W E14 3000K	5	3 000	400	160°	ø37x98	0,03	1/10/100
1036865A	4690601036865	PLED-ECO-C37 5W E14 4000K		4 000					

ТИП  
C37

ЦОКОЛЬ  
E27



Код для заказа	Штрих-код	Артикул	Мощность, Вт	Цветовая темп., К	Световой поток, Лм	Угол светораспределения	Размеры, мм	Вес, кг	Упак., шт.
2855312A	4897062855312	PLED-ECO-C37 5W E27 3000K	5	3 000	400	160°	ø37x99	0,05	1/10/100
2855329A	4897062855329	PLED-ECO-C37 5W E27 4000K		4 000					

ТИП  
G45

ЦОКОЛЬ  
E14



Код для заказа	Штрих-код	Артикул	Мощность, Вт	Цветовая темп., К	Световой поток, Лм	Угол светораспределения	Размеры, мм	Вес, кг	Упак., шт.
1036896A	4690601036896	PLED-ECO-G45 5W E14 3000K	5	3 000	400	160°	ø45x82	0,05	1/10/100
1036926A	4690601036926	PLED-ECO G45 5W E14 4000K		4 000					

ТИП  
G45

ЦОКОЛЬ  
E27



Код для заказа	Штрих-код	Артикул	Мощность, Вт	Цветовая темп., К	Световой поток, Лм	Угол светораспределения	Размеры, мм	Вес, кг	Упак., шт.
5040649	4895205040649	PLED-ECO-G45 1W E27 3000K	1	3 000	80	270°	ø45x68	0,01	1/20/100
5040663	4895205040663	PLED-ECO-G45 1W E27 4500K		4 500					
5058279	4895205058279	PLED-ECO-G45 3w E27 2700K CLEAR	3	2 700	120	270°	ø45x68	0,02	1/20/100
1036957A	4690601036957	PLED-ECO-G45 5W E27 3000K	5	3 000	400	160°	ø45x82	0,04	1/10/100
1036988A	4690601036988	PLED-ECO-G45 5W E27 4000K		4 000					

ТИП  
S14

ЦОКОЛЬ  
E27



Код для заказа	Штрих-код	Артикул	Мощность, Вт	Цветовая темп., К	Световой поток, Лм	Угол светораспределения	Размеры, мм	Вес, кг	Упак., шт.
5040625	4895205040625	PLED-ECO-S14 1W E27 CL 2700K	1	2 700	80	270°	ø45x68	0,01	1/20/100

ТИП  
MR16

ЦОКОЛЬ  
GU5.3



Код для заказа	Штрих-код	Артикул	Мощность, Вт	Цветовая темп., К	Световой поток, Лм	Угол светораспределения	Размеры, мм	Вес, кг	Упак., шт.
1037077A	4690601037077	PLED-ECO-JCDR 5W 3000K GU5.3	5	3 000	400	100°	ø50x48	0,05	1/10/100
1037107A	4690601037107	PLED-ECO-JCDR 5W 4000K GU5.3		4 000					

### PLED-ECO

LED

ТИП  
R50



цоколь  
E14

Код для заказа	Штрих-код	Артикул	Мощность, Вт	Цветовая темп., К	Световой поток, Лм	Угол светораспределения	Размеры, мм	Вес, кг	Упак., шт.
1037015A	4690601037015	PLED-ECO-R50 5W E14 3000K	5	3 000	400	160°	ø50x87	0,06	1/10/100
1037046A	4690601037046	PLED-ECO-R50 5W E14 4000K		4 000					

цоколь  
GX53



Код для заказа	Штрих-код	Артикул	Мощность, Вт	Цветовая темп., К	Световой поток, Лм	Угол светораспределения	Рассеиватель	Размеры, мм	Вес, кг	Упак., шт.
2851970	4897062851970	PLED-ECO-GX53 6W 3000K CLEAR	6	3 000	510	120°	clear	ø75x26	0,05	1/10/100
2851987	4897062851987	PLED-ECO-GX53 6W 3000K FROST		3 000						
5006034	4895205006034	PLED-ECO-GX53 6W 4000K FROST	6	4 000	460	120°	frost	ø75x26	0,05	1/10/100
2852007	4897062852007	PLED-ECO-GX53 6W 5000K FROST		5 000						

### PLED-DIM

DIM LED

Диммируемые светодиодные лампы предназначены для создания мягкого, приглушенного освещения. Диммирование позволяет менять уровень освещенности, что делает управление светом намного функциональнее.

Лампы совместимы с любыми стандартными диммерами.

#### ХАРАКТЕРИСТИКИ

Источник света, светодиоды.....	SMD2835
Диапазон диммирования.....	25–100%
Входное напряжение, В.....	~230
Материал корпуса/колбы.....	пластик
Диапазон рабочих температур, °С.....	–20...+40

ТИП  
A60



цоколь  
E27

Код для заказа	Штрих-код	Артикул	Мощность, Вт	Цветовая темп., К	Световой поток, Лм	Цветопередача, Ra	Угол светораспределения	Срок служб., час.	Размеры, мм	Вес, кг	Упак., шт.
1028839	4690601028839	PLED-DIM A60 10W E27 3000K	10	3 000	820	> 80	220°	40 000	ø60x112	0,15	1/10/100
2859228	4897062859228	PLED-DIM A60 10W E27 4000K		4 000							
2855879	4897062855879	PLED-DIM A60 12W E27 3000K	12	3 000	1060	> 80	220°	40 000	ø60x112	0,15	1/10/100

ТИП  
C37



цоколь  
E14

Код для заказа	Штрих-код	Артикул	Мощность, Вт	Цветовая темп., К	Световой поток, Лм	Цветопередача, Ra	Угол светораспределения	Срок служб., час.	Размеры, мм	Вес, кг	Упак., шт.
2859259	4897062859259	PLED-DIM C37 7W E14 3000K	7	3 000	540	> 80	180°	40 000	ø37x113	0,05	1/10/100
2859280	4897062859280	PLED-DIM C37 7W E14 4000K		4 000							
5035836	4895205035836	PLED-DIM C37 9W E14 3000K	9	3 000	630	> 80	200°	40 000	ø37x112	0,05	1/10/100
5035867	4895205035867	PLED-DIM C37 9W E14 4000K		4 000							

### PLED-DIM

DIM LED

ТИП  
PAR16

ЦОКОЛЬ  
GU10



Код для заказа	Штрих-код	Артикул	Мощность, Вт	Цветовая темп., К	Световой поток, Лм	Цветопередача, Ra	Угол светораспределения	Срок служб., час.	Размеры, мм	Вес, кг	Упак., шт.
5035898	4895205035898	PLED-DIM GU10 8W 3000K	8	3 000	560	> 80	110°	40 000	ø50x60	0,10	1/10/100
5035928	4895205035928	PLED-DIM GU10 8W 4000K		4 000							

ЦОКОЛЬ  
GX53



Код для заказа	Штрих-код	Артикул	Мощность, Вт	Цветовая темп., К	Световой поток, Лм	Цветопередача, Ra	Угол светораспределения	Срок служб., час.	Размеры, мм	Вес, кг	Упак., шт.
5014107	4895205014107	PLED-DIM GX53 8W 3000K	8	3 000	640	> 75	120°	30 000	ø74x28	0,12	1/10/100
5011281	4895205011281	PLED-DIM GX53 8W 5000K		5 000							
5018396	4895205018396	PLED-DIM GX53 12W 3000K	12	3 000	940	> 75	120°	30 000	ø74x28	0,12	1/10/50
5018426	4895205018426	PLED-DIM GX53 12W 5000K		5 000							

ТИП  
MR16

ЦОКОЛЬ  
GU5.3



Код для заказа	Штрих-код	Артикул	Мощность, Вт	Цветовая темп., К	Световой поток, Лм	Цветопередача, Ra	Угол светораспределения	Срок служб., час.	Размеры, мм	Вес, кг	Упак., шт.
1035400	4690601035400	PLED-DIM JCDR 7W 3000K GU5.3	7	3 000	540	> 80	120°	40 000	ø50x53	0,06	1/10/50
1035431	4690601035431	PLED-DIM JCDR 7W 4000K GU5.3		4 000							

### PLED T5

LED

Лампы светодиодные трубчатые - это современный источник света. Лампы работают без пускорегулирующей аппаратуры и не нуждаются в специальной утилизации (в отличие от люминесцентных ламп).

#### ХАРАКТЕРИСТИКИ

Источник света, светодиоды ..... SMD2835  
 Входное напряжение, В ..... ~ 180-265  
 Цоколь ..... G5, неповоротный  
 Диапазон рабочих температур, °С ..... -20...+40  
 Срок службы, часов ..... 30 000  
 Гарантийный срок ..... 2 года

ТИП  
T5

колба  
ОПАЛОВОЕ СТЕКЛО

ЦОКОЛЬ  
G5

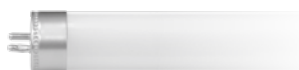

Код для заказа	Штрих-код	Артикул	Мощность, Вт	Цветовая темп., К	Световой поток, Лм	Цветопередача, Ra	Угол светораспределения	Размеры, мм	Вес, кг	Упак., шт.
5016033	4895205016033	PLED T5-600GL 8W FROST 4000K G5	8	4 000	800	> 75	220°	ø20x563	0,14	1/20
5016040	4895205016040	PLED T5-600GL 8W FROST 6500K G5		6 500						

### PLED T8

LED

#### ХАРАКТЕРИСТИКИ

Источник света, светодиоды ..... SMD2835  
 Входное напряжение, В ..... ~ 230  
 Материал колбы PLED T8-GL ..... опаловое стекло  
 Цоколь ..... G13, неповоротный

Диапазон рабочих температур, °С ..... -20...+40  
 Срок службы, часов ..... 35 000  
 Гарантийный срок ..... 2 года

ТИП  
**T8**

колба  
**ОПАЛОВОЕ СТЕКЛО**

ЦОКОЛЬ  
**G13**



PLED T8-1200GL 30W FROST

Код для заказа	Штрих-код	Артикул	Мощность, Вт	Цветовая темп., К	Световой поток, Лм	Цветопередача, Ra	Угол светораспределения	Размеры, мм	Вес, кг	Упак., шт.
1032492	4690601032492	PLED T8-600GL 10W FROST 4000K G13	10	4 000	800	> 80	220°	ø26x600	0,11	1/25
1025326	4690601025326	PLED T8-600GL 10W FROST 6500K G13		6 500						
5021990	4895205021990	PLED T8-900GL 14W FROST 4000K G13	14	4 000	1 100	> 80	220°	ø26x900	0,15	1/25
5022010	4895205022010	PLED T8-900GL 14W FROST 6500K G13		6 500						
1032515	4690601032515	PLED T8-1200GL 20W FROST 4000K G13	20	4 000	1 600	> 80	220°	ø26x1200	0,21	1/25
1025340	4690601025340	PLED T8-1200GL 20W FROST 6500K G13		6 500						
5066052	4895205066052	PLED T8-1200GL 30W FROST 4000K G13	30	4 000	3 000	> 80	220°	ø28x1200	0,19	1/25
5066076	4895205066076	PLED T8-1200GL 30W FROST 6500K G13		6 500						
1032539	4690601032539	PLED T8-1500GL 24W FROST 4000K G13	24	4 000	2 000	> 80	220°	ø26x1500	0,25	1/25
1032553	4690601032553	PLED T8-1500GL 24W FROST 6500K G13		6 500						

### PLED-HP-T

LED

PLED-HP-T – светодиодные лампы общего освещения.  
 Колба ламп цилиндрическая, матовая.  
 Лампы PLED-HP-T – это оптимальное соотношение цена/качество.

#### УСТАНОВКА

Положение лампы во время работы – колбой вниз.  
 Лампа не диммируется. Не допускается использование светодиодной лампы в светильниках, ограничивающих циркуляцию воздуха.

#### ХАРАКТЕРИСТИКИ

Источник света, светодиоды ..... SMD5730  
 Индекс цветопередачи, Ra ..... > 80  
 Входное напряжение, В ..... ~185–253  
 Материал корпуса ..... термостойкий пластик/алюминий  
 Материал колбы ..... поликарбонат  
 Диапазон рабочих температур, °С ..... -20...+40  
 Срок службы, часов ..... 25 000  
 Гарантийный срок ..... 2 года

ЦОКОЛЬ  
**E27**



Код для заказа	Штрих-код	Артикул	Мощность, Вт	Цоколь	Цветовая темп., К	Световой поток, Лм	Угол светораспределения	Размеры, мм	Вес, кг	Упак., шт.
1038906A	4690601038906	PLED-HP-T 80 20W 4000K E27	20	E27	4 000	1 700	200°	ø80x145	0,07	1/50
1038913A	4690601038913	PLED-HP-T100 30W 4000K E27	30	E27	4 000	2 700	200°	ø100x172	0,09	1/50
1038920A	4690601038920	PLED-HP-T120 40W 4000K E27	40	E27	4 000	3 700	200°	ø115x190	0,13	1/50

ЦОКОЛЬ  
**E27/E40**



Патрон-переходник  
E27/E40

Код для заказа	Штрих-код	Артикул	Мощность, Вт	Цоколь	Цветовая темп., К	Световой поток, Лм	Угол светораспределения	Размеры, мм	Вес, кг	Упак., шт.
1038937A	4690601038937	PLED-HP-T120 40W 4000K E27/E40	40	E27/E40	4 000	3 700	200°	ø115x190	0,13	1/50
1038944A	4690601038944	PLED-HP-T120 40W 6500K E27/E40			6 500					
5003842A	4895205003842	PLED-HP-T120 50W 4000K E27/E40	50	E27/E40	4 000	4 500	200°	ø125x214	0,16	1/50
5018020A	4895205018020	PLED-HP-T120 50W 6500K E27/E40			6 500					
5036185	4895205036185	PLED-HP-T135 65W 4000K E27/E40	65	E27/E40	4 000	5 500	200°	ø135x238	0,21	1/30
5036208A	4895205036208	PLED-HP-T135 65W 6500K E27/E40			6 500					

### PLED-HP-UFO

LED

Светодиодная лампа PLED-HP-UFO используется для освещения коммерческих и жилых помещений, торговых и выставочных залов, также может использоваться для освещения производственных площадей, складских комплексов, внутренних паркингов.

#### УСТАНОВКА

Положение лампы во время работы – колбой вниз. Перед использованием лампу необходимо собрать. Адаптер-драйвер вставить в корпус лампы. Лампа не диммируется. Не допускается использование светодиодной лампы в светильниках, ограничивающих циркуляцию воздуха.

#### ХАРАКТЕРИСТИКИ

Источник света, светодиоды ..... SMD2835  
 Индекс цветопередачи, Ra ..... > 80  
 Входное напряжение, В ..... ~175–265  
 Материал корпуса ..... полипропилен  
 Материал рассеивателя ..... поликарбонат  
 Диапазон рабочих температур, °С ..... –10...+45  
 Срок службы, часов ..... 25 000  
 Гарантийный срок ..... 2 года

Цоколь  
E27



Код для заказа	Штрих-код	Артикул	Мощность, Вт	Цветовая темп., К	Световой поток, Лм	Угол светораспределения	Размеры, мм	Вес, кг	Упак., шт.
5039209	4895205039209	PLED-HP-UFO 45W 4000K E27	45	4 000	3 800	120°	ø185x77	0,15	1/40
5039223	4895205039223	PLED-HP-UFO 55W 4000K E27	55	4 000	4 600	120°	ø230x78	0,25	1/20
5065994	4895205065994	PLED-HP-UFO 55w 6500K E27	55	6 500	4 600	120°	ø230x78	0,25	1/20

### PLED-HP-TR

LED

Светодиодная лампа PLED-HP-TR используется для общего освещения внутренних объектов, а именно: для производственных помещений, складских помещений, парковок.

Светодиодная лампа разработана для промышленного применения в качестве прямой замены ламп КЛЛ, ДРЛ, ДНАТ, ДРВ. Вентиляционные каналы на корпусе лампы обеспечивают дополнительный отвод тепла от светодиодов и внутренних частей лампы.

#### УСТАНОВКА

Положение лампы во время работы – колбой вниз.

Лампа не диммируется. Не допускается использование светодиодной лампы в светильниках, ограничивающих циркуляцию воздуха.

#### ХАРАКТЕРИСТИКИ

Источник света, светодиоды ..... SMD 5730  
 Индекс цветопередачи, Ra ..... > 80  
 Угол светораспределения ..... 220°  
 Входное напряжение, В ..... ~185–240  
 Материал корпуса ..... поликарбонат/алюминий  
 Материал колбы ..... поликарбонат  
 Диапазон рабочих температур, °С ..... –20...+40  
 Срок службы, часов ..... 25 000  
 Гарантийный срок ..... 2 года

Цоколь  
E27 / E40

Патрон-переходник  
E27/E40



Код для заказа	Штрих-код	Артикул	Мощность, Вт	Цоколь	Цветовая темп., К	Световой поток, Лм	Высота установки, м	Размеры, мм	Вес, кг	Упак., шт.
5036222	4895205036222	PLED-HP-TR130 85W 4000K E27/E40	85	E27/E40	4 000	7 200	4–8	ø130x223	0,25	1/30
5036284	4895205036284	PLED-HP-TR130 85W 6500K E27/E40			6 500					
5036246	4895205036246	PLED-HP-TR150 105W 4000K E27/E40	105	E27/E40	4 000	9 000	6–10	ø150x253	0,33	1/20
5036307	4895205036307	PLED-HP-TR150 105W 6500K E27/E40			6 500					
5036260	4895205036260	PLED-HP-TR170 150W 6500K E27/E40	150	E27/E40	6 500	13 000	6–12	ø170x295	0,45	1/20

# jazzway



Лампы специального назначения – это лампы с нестандартными фотометрическими и электрическими параметрами, предназначенные для решения специфических задач от ускорения роста растений или работы при нестандартных условиях сети, до обеззараживания помещений.

## ХАРАКТЕРИСТИКИ\*

Источник света, светодиоды ..... SMD2835  
Коэффициент пульсации ..... < 5%  
Диапазон рабочих температур .... -20...+40°C  
Срок службы, часов ..... 20 000–40 000

\* Если не указано иное.

## ЛАМПЫ СПЕЦИАЛЬНОГО НАЗНАЧЕНИЯ

6.2



LED 230 В EAC

### PPG Agro

LED

Лампы светодиодные PPG AGRO используются в качестве дополнительного источника освещения для растений при недостатке или отсутствии естественного солнечного света на всех этапах роста. Применяются для фитоосвещения зимних садов, мини-оранжерей и теплиц при относительной влажности не более 80%.

Для дополнительного освещения живых растений в общественных помещениях, квартирах, загородных домах и цветочных магазинах. Рекомендуются для выращивания сформировавшейся рассады и разнообразных листовых овощей (салат, шпинат, щавель и пр.).

Лампы A60 устанавливаются на расстоянии 20–30 см от поверхности листьев растений. Лампы PPG PAR устанавливаются на расстоянии 50–100 см от поверхности листьев растений.

### ХАРАКТЕРИСТИКИ

Источник света, светодиоды ..... SMD2835  
 Цвет свечения ..... красный 650 нм, синий 450 нм  
 Соотношение красного и синего спектра ..... 5:1  
 Материал колбы/рассеивателя ..... опаловый поликарбонат  
 Диапазон рабочих температур, °С ..... –10...+40  
 Гарантийный срок ..... 2 года

ТИП  
A60

цоколь  
E27



Код для заказа	Штрих-код	Артикул	Мощность, Вт	Фотонный поток, мкмоль/с	Угол светораспределения	Материал корпуса	Срок службы, часов	Размеры, мм	Вес, кг	Упак., шт.
5008946	4895205008946	PPG A60 Agro 9W CLEAR E27 IP20	9	10	120°	полибутилен-терефталат	20 000	ø60x112	0,05	1/50
5002395	4895205002395	PPG A60 Agro 9W FROST E27 IP20	9	10	120°		20 000	ø60x112	0,05	1/50

Высота установки 20-30 см

ТИП  
A60

цоколь  
E27



Код для заказа	Штрих-код	Артикул	Мощность, Вт	Фотонный поток, мкмоль/с	Угол светораспределения	Материал корпуса	Срок службы, часов	Размеры, мм	Вес, кг	Упак., шт.
5025547	4895205025547	PPG A60 Agro 15W FROST E27 IP20	15	15	120°	поликарбонат	25 000	ø60x118	0,05	1/50
5049444	4895205049444	PPG A60 Agro 15W CLEAR E27 IP20						ø60x130		1/10/100

Высота установки 20-30 см

ТИП  
PAR38

цоколь  
E27



Код для заказа	Штрих-код	Артикул	Мощность, Вт	Источник света, светодиод	Фотонный поток, мкмоль/с	Угол светораспределения	Материал корпуса	Срок службы, часов	Размеры, мм	Вес, кг	Упак., шт.
5004702	4895205004702	PPG PAR38 Agro 15W E27 IP54	15	SMD3030	15	40°	поликарбонат	25 000	ø121x130	0,39	1/20

Высота установки 50-100 см

### PPG Agro

LED

ТИП  
T130

ТИП  
T150

ЦОКОЛЬ  
E27



Лампа PPG является идеальным решением для обеспечения растений дополнительным освещением в различных условиях. Её применение охватывает несколько областей:

- Фитоосвещение для зимних садов, мини-оранжерей и теплиц. Лампа PPG может быть использована там, где недостаток или отсутствие солнечного света может замедлить рост растений. Она обеспечивает растениям необходимый спектр света для фотосинтеза и роста.
- Дополнительное освещение в общественных помещениях, таких как офисы, рестораны или торговые центры. Лампа PPG может быть использована для поддержания роста декоративных растений и улучшения их внешнего вида.
- Освещение в квартирах и загородных домах, если там есть помещения с недостатком света для растений. Лампа PPG может быть использована для обеспечения растений необходимым светом для их роста и здоровья.
- Лампа PPG может быть использована для подсветки продаваемых растений. Это позволяет создать привлекательные дизайнерские решения в области флористики.

Важно учитывать, что лампа PPG рассчитана на использование в условиях с относительной влажностью не более 80%. При использовании в более влажных условиях, возможно, потребуется дополнительная защита и обслуживание, чтобы обеспечить долгий срок службы лампы.

Таким образом, светодиодная лампа PPG представляет собой универсальное решение для обеспечения растений необходимым светом в различных ситуациях и условиях.

#### ХАРАКТЕРИСТИКИ

Источник света, светодиоды ..... SMD2835  
 Входное напряжение, В ..... ~180–275  
 Угол светораспределения, гр ° ..... 170°  
 Материал корпуса ..... поликарбонат, алюминий  
 Материал колбы ..... прозрачный поликарбонат  
 Диапазон рабочих температур, °С ..... –20...+40  
 Срок службы, часов ..... 25 000  
 Гарантийный срок ..... 2 года

Код для заказа	Штрих-код	Артикул	Мощность, Вт	Фотонный поток, моль/с	Размеры, мм	Вес, кг	Упак., шт.
5050365	4895205050365	PPG T130 Agro 24W CL E27	24	26	130x99	0,09	1/50
5050389	4895205050389	PPG T150 Agro 36W CL E27	36	40	173x124	0,14	1/50

### PPG T95-4p Agro

LED

ТИП  
T95

ЦОКОЛЬ  
E27



Лампа светодиодная для растений PPG T95-4p Agro 4-х лепестковая имеет необычную конструкцию. Лепестки лампы могут фиксироваться в трех разных положениях: полностью открыты, полностью закрыты и в промежуточном положении. Модель проста и удобна в использовании.

Код для заказа	Штрих-код	Артикул	Мощность, Вт	Фотонный поток, мкмоль/с	Угол светораспределения	Материал корпуса	Срок службы, часов	Размеры, мм	Вес, кг	Упак., шт.
5043350	4895205043350	PPG T95-4p AGRO 36W FR E27	36	37	120°	поликарбонат	25 000	250x100x400x400	0,38	1/20

Высота установки 20–30 см

### PLED T8 Agro

LED

ТИП

T8

ЦОКОЛЬ

G13



Светодиодные лампы PLED T8 AGRO предназначены для использования в качестве дополнительного источника освещения растений при недостатке или отсутствии естественного солнечного света на всех этапах роста.

Данные модели используются в светильниках с патроном G13. Лампы рассчитаны для работы от сети переменного тока 220–240 В / 50 Гц и не требуют для подключения дополнительных источников питания или специальных электромагнитных балластов.

#### ХАРАКТЕРИСТИКИ

Источник света, светодиоды	SMD2835
Индекс цветопередачи, Ra	> 80
Входное напряжение, В	~220–240
Цоколь	G13, неповоротный
Длина волны	красный 650, синий 450
Соотношение красного и синего спектра	5:1
Угол светораспределения, гр °	200°
Материал колбы	прозрачное стекло
Диапазон рабочих температур, °С	–20...+40
Срок службы, часов	30 000
Гарантийный срок	2 года

Код для заказа	Штрих-код	Артикул	Мощность, Вт	Фотонный поток, мкмоль/с	Освещаемая область м2, (0,1м/0,2м/0,3м)	Размеры, мм	Вес, кг	Упак., шт.
5025899	4895205025899	PLED T8 600 Agro 8W CL G13	8	10	0,21/0,42/0,62	ø26x600	0,11	1/25
5037410	4895205037410	PLED T8 900 Agro 12W CL G13	12	15	0,31/0,63/0,93	ø26x900	0,13	1/25
5025912	4895205025912	PLED T8 1200 Agro 16W CL G13	16	18	0,42/0,84/1,24	ø26x1200	0,22	1/25

### PLED T8 Food Meat

LED

ТИП

T8

ЦОКОЛЬ

G13



Светодиодные лампы PLED T8 Food Meat предназначены для подсветки мясных продуктов и птицы, колбасных изделий, мясных полуфабрикатов, деликатесных продуктов в торговых залах.

Эти лампы имеют специально подобранный спектр излучения розового цвета, подчеркивающий и усиливающий естественные цвета мяса и мясных продуктов.

Светодиодные лампы не производят УФ-излучения, негативно влияющего на пищевые продукты, сокращающего срок их годности и вызывающая потерю товарного вида.

#### ХАРАКТЕРИСТИКИ

Источник света, светодиоды	SMD2835
Индекс цветопередачи, Ra	> 80
Входное напряжение, В	~180–265
Угол светораспределения, гр °	120°
Материал корпуса	поликарбонат
Материал колбы	прозрачный поликарбонат
Диапазон рабочих температур, °С	–20...+40
Срок службы, часов	30 000
Гарантийный срок	2 года

Код для заказа	Штрих-код	Артикул	Мощность, Вт	Размеры, мм	Вес, кг	Упак., шт.
5006461	4895205006461	PLED T8 - 600 Food Meat 9W G13	9	ø26x600	0,10	1/25
5006485	4895205006485	PLED T8 - 900 Food Meat 12W G13	12	ø26x900	0,14	1/25
5006508	4895205006508	PLED T8 -1200 Food Meat 18W G13	18	ø26x1200	0,20	1/25
5010314	4895205010314	PLED T8 -1500 Food Meat 24W G13	24	ø26x1500	0,26	1/25

### PLED T8 Food Green

LED

ТИП

T8

ЦОКОЛЬ

G13



Светодиодные лампы PLED T8 Food Green предназначены для подсветки фруктов, овощей, зелени в торговых залах. Они имеют высокий индекс цветопередачи и интенсивность света, близкие к параметрам естественного дневного освещения. Такая «естественная» освещенность представляет фрукты и овощи в идеальном виде, подчеркивая их свежесть и натуральный внешний вид.

Лампы PLED T8 Food Green не дают УФ- и ИК-излучения, продлевая срок годности продуктов.

Также лампы пригодны для обеспечения высокого качества света в жилых и рабочих помещениях.

#### ХАРАКТЕРИСТИКИ

Источник света, светодиоды .....	SMD2835
Входное напряжение, В.....	~180–265
Угол светораспределения, гр ° .....	110°
Индекс цветопередачи, Ra.....	> 90
Материал корпуса .....	поликарбонат
Материал колбы .....	прозрачный поликарбонат
Диапазон рабочих температур, ° С .....	–20...+40
Срок службы, часов .....	30 000
Гарантийный срок .....	2 года

Код для заказа	Штрих-код	Артикул	Мощность, Вт	Световой поток, Лм	Размеры, мм	Вес, кг	Упак., шт.
5006522	4895205006522	PLED T8 - 600 Food Green 9W G13	9	550	ø26x600	0,10	1/25
5006546	4895205006546	PLED T8 - 1200 Food Green 18W G13	18	1 100	ø26x1200	0,20	1/25

### PLED-A60 DIM Chicken

DIM

LED

ТИП  
A60

ЦОКОЛЬ  
E27



Светодиодная лампа PLED-A60 DIM Chicken eggs предназначена для общего освещения помещений содержания птиц-несушек. В конструкции лампы используются светодиоды со специальным спектром, способствующим яйценоскости.

Светодиодная лампа PLED-A60 DIM Chicken meat предназначена для общего освещения помещений содержания птиц-бройлеров. В конструкции лампы используются светодиоды со специальным спектром, способствующим снижению агрессии птицы.

Лампы диммируются, что обеспечивает комфорт для птицы при смене режимов освещения в течение суток.

#### ХАРАКТЕРИСТИКИ

Источник света, светодиоды .....	SMD2835
Диапазон диммирования .....	10–100 %
Угол светораспределения, гр ° .....	200°
Входное напряжение, В.....	~220–240
Материал корпуса .....	пластик, алюминий
Материал колбы .....	пластик
Диапазон рабочих температур, ° С .....	–20...+40
Срок службы, часов .....	25 000
Гарантийный срок .....	2 года

Код для заказа	Штрих-код	Артикул	Мощность, Вт	Световой поток, Лм	Индекс цветопередачи, Ra	Размеры, мм	Вес, кг	Упаковка, шт
5022881	4895205022881	PLED-A60 DIM 10W E27 Chicken eggs	10	450	> 80	ø60x112	0,06	1/100
5022850	4895205022850	PLED-A60 DIM 10W E27 Chicken meat	10	1200	> 60	ø60x112	0,06	1/100

### PLED-A60 BUGLIGHT



ТИП  
A60

ЦОКОЛЬ  
E27



Лампа PLED-A60 BUGLIGHT предназначена для освещения террас, балконов, садов, пикников, туристических стоянок, станций техобслуживания, остановок и причалов.

Не привлекает летающих насекомых.

Спектр свечения лампы смещен в область желтого цвета.

#### ХАРАКТЕРИСТИКИ

Источник света, светодиоды .....SMD2835  
 Угол светораспределения, гр ° .....200°  
 Входное напряжение, В.....~180–265  
 Материал корпуса ..... поликарбонат  
 Материал колбы ..... поликарбонат  
 Срок службы, часов .....25 000  
 Гарантийный срок .....2 года

Код для заказа	Штрих-код	Артикул	Мощность, Вт	Цвет свечения	Световой поток, Лм	Размеры, мм	Вес, кг	Упаковка, шт
5008960	4895205008960	PLED-A60 BUGLIGHT 10W Yellow E27	10	желтый	1000	ø60x112	0,11	1/50

### PLED T26 Лампы светодиодные для холодильников



Лампы являются отличной заменой ламп накаливания в холодильниках. Благодаря минимальным габаритным размерам лампы также подходят для подсветки картин, зеркал, установки в миниатюрные светильники. Помимо небольших размеров лампы отличаются малым тепловыделением и низким потреблением электроэнергии.

#### ХАРАКТЕРИСТИКИ

Источник света, светодиоды .....SMD2835  
 Входное напряжение, В.....~175–240  
 Материал корпуса ..... пластик  
 Материал колбы PLED-T26 ..... пластик  
 Диапазон рабочих температур, °С .....–20...+40  
 Срок службы ..... 20 000 часов  
 Гарантийный срок ..... 2 года

ТИП  
T26

ЦОКОЛЬ  
E14



Код для заказа	Штрих-код	Артикул	Мощность, Вт	Световой поток, Лм	Индекс цветопередачи, Ra	Угол светораспределения	Размеры, мм	Вес, кг	Упаковка, шт
1007667	4690601007667	PLED-T26 2W E14 Refr 4000K Clear	2	150	>75	120°	ø26x60	0,03	1/10/100

### PLED-A60 MO

LED AC 12-48  
DC 12-48

Лампа светодиодная специального назначения PLED-A60 MO предназначена для работы с пониженным напряжением (в шахтах, на морских и речных судах, в энергонезависимых домах, при освещении ландшафтов).  
Работает от специальных низковольтных источников питания.

#### ХАРАКТЕРИСТИКИ

Источник света, светодиоды..... SMD2835  
Индекс цветопередачи, Ra..... > 80  
Угол светораспределения, гр °..... 230°  
Материал корпуса..... термостойкий пластик  
Материал колбы..... термостойкий пластик  
Срок службы, часов..... 30 000  
Гарантийный срок..... 2 года

ТИП  
A60  
ЦОКОЛЬ  
E27



Код для заказа	Штрих-код	Артикул	Мощность, Вт	Цветовая темп., К	Световой поток, Лм	Входное напряжение, В	Частота, Гц	Размеры, мм	Вес, кг	Упак., шт
5019782	4895205019782	PLED-A60 MO 10W 4000K E27 DC12-48V/AC12-48V	10	4 000	800	AC/DC 12-48	50	ø60x112	0,06	1/10/100
5050532	4895205050532	PLED-A60 MO 10W 6500K E27 DC12-48V/AC12-48V		6 500						
5050563	4895205050563	PLED-A60 MO 15W 4000K E27 DC12-48V/AC12-48V	15	4 000	1200	AC/DC 12-48	50	ø60x120	0,09	1/10/100
5050594	4895205050594	PLED-A60 MO 15W 6500K E27 DC12-48V/AC12-48V		6 500						
5050624	4895205050624	PLED-A60 MO 20W 4000K E27 DC12-48V/AC12-48V	20	4 000	1 600	AC/DC 12-48	50	ø60x120	0,09	1/10/100
5050655	4895205050655	PLED-A60 MO 20W 6500K E27 DC12-48V/AC12-48V		6 500						

### PLED-SP

LED AC 12-24  
DC 12-24

Лампа светодиодная специального назначения PLED-SP предназначена для помещений с повышенной влажностью и/или взрывоопасностью.  
Лампа работает от специальных низковольтных источников питания, что делает ее идеальным решением для ситуаций, где высокое напряжение недоступно или нежелательно.

#### Характеристики

Источник света, светодиоды..... SMD2835  
Индекс цветопередачи, Ra..... > 80  
Угол светораспределения, гр °..... 120°  
Материал корпуса..... поликарбонат  
Материал колбы..... поликарбонат  
Диапазон рабочих температур, °C..... -20...+40  
Срок службы, часов..... 30 000  
Гарантийный срок..... 2 года

ТИП  
MR16  
ЦОКОЛЬ  
GU5.3



Код для заказа	Штрих-код	Артикул	Мощность, Вт	Цветовая темп., К	Световой поток, Лм	Входное напряжение, В	Размеры, мм	Вес, кг	Упак., шт
5049703	4895205049703	PLED- SP JC DR 10W 3000K GU5.3 12-24V	10	3 000	820	AC12-24/ DC12-24	ø50x48	0,07	1/10/100
5049710	4895205049710	PLED-SP JC DR 10W 4000K GU5.3 12-24V		4 000					
5049727	4895205049727	PLED-SP JC DR 10W 5000K GU5.3 12-24V		5 000					

### PLED-A60 LOWTEMP

LED

ТИП  
A60

ЦОКОЛЬ  
E27



Лампа светодиодная специального назначения PLED-A60 LOWTEMP предназначена для работы при низких температурах.

Код для заказа	Штрих-код	Артикул	Мощность, Вт	Цветовая темп., К	Световой поток, Лм	Входное напряжение, В	Угол светораспределения	Размеры, мм	Вес, кг	Упаковка, шт
5019546	4895205019546	PLED-A60 LOWTEMP 10W 4000K E27	10	4000	810	~170-260	200°	ø60x112	0,06	1/10/100

### PLED-A60 90-260V

LED

ТИП  
A60

ЦОКОЛЬ  
E27



Лампа светодиодная специального назначения PLED-A60 предназначена для работы в расширенном диапазоне напряжения 90-260V.

Код для заказа	Штрих-код	Артикул	Мощность, Вт	Цветовая темп., К	Световой поток, Лм	Входное напряжение, В	Угол светораспределения	Размеры, мм	Вес, кг	Упаковка, шт
5005549	4895205005549	PLED-A60 90-260V 11W 5000K E27	11	5000	1000	~90-260	200°	ø60x112	0,06	1/10/100

### PUV T8 Бактерицидная люминесцентная

ТИП  
T8

ЦОКОЛЬ  
G13



Лампа PUV T8 предназначена для обеззараживания поверхностей и воздуха в помещениях. Изделие применяется в медучреждениях, на фармацевтических предприятиях, а также на предприятиях пищевой промышленности.

**Важно!** Людям и домашним животным нельзя находиться в помещении с работающей лампой!

#### КОНСТРУКЦИЯ

Лампа состоит из трубчатого стеклянного корпуса (увиолевое стекло). Изделие испускает коротковолновые ультрафиолетовые лучи с максимумом по длине волны 253,7 нм (UV-C), обладающие бактерицидным действием.

Эффективная дезинфекция на протяжении всего срока службы лампы.

#### ХАРАКТЕРИСТИКИ

Входное напряжение PUV T8-450, В	55
Входное напряжение PUV T8-900, В	100
Материал колбы	увиолевое стекло
Диапазон рабочих температур, °С	+5...+50
Срок службы, часов	9 000
Гарантийный срок	2 года

Код для заказа	Штрих-код	Артикул	Мощность, Вт	Ток лампы, А	Излучение УФ-С Вт	Содержание ртути (Hg), мг	Пл. пом. для дезинфекции, м²	Размеры, мм	Вес, кг	Упаковка, шт.
5032743	4895205032743	PUV T8-450 15W G13	15	0,33	4,9	2	15-20	ø25x446	0,07	1/25
5030824	4895205030824	PUV T8-900 30W G13	30	0,37	12	2	30-40	ø25x896	0,14	1/25

Лампы накаливания – традиционный электрический источник света, который используется для освещения домов, офисов и других помещений. Лампы устойчивы к перепадам в сети питания, однако, при пониженном напряжении световой поток падает. Имеют низкую механическую прочность и стойкость к механическим воздействиям, что ограничивает их применение. Лампы накаливания имеют сравнительно низкую энергоэффективность.

## ЛАМПЫ НАКАЛИВАНИЯ

6.3

230 В EAC

### Лампы накаливания

#### ХАРАКТЕРИСТИКИ

Входное напряжение, В.....~220–240  
 Индекс цветопередачи, Ra..... > 95  
 Материал колбы.....стекло  
 Срок службы, часов ..... 1000

**БЕРЕЧЬ  
ОТ ВИБРАЦИЙ**

ТИП  
**A55**



ЦОКОЛЬ  
**E27**

Код для заказа	Штрих-код	Артикул	Мощность, Вт	Цоколь	Световой поток, Лм	Материал колбы	Размеры, мм	Вес, кг	Упаковка, шт
3326623	4610003326623	A55 240V 40W E27 clear	40	E27	415	прозрачная	ø55x98	0,04	1/10/100
3320461	4610003320461	A55 240V 60W E27 clear	60	E27	710	прозрачная	ø55x98	0,04	1/10/100
3320423	4610003320423	A55 240V 60W E27 frosted			689	матовая			
3320492	4610003320492	A55 240V 75W E27 frosted	75	E27	902	матовая	ø55x98	0,04	1/10/100

ТИП  
**B35**



ЦОКОЛЬ  
**E14**

Код для заказа	Штрих-код	Артикул	Мощность, Вт	Цоколь	Световой поток, Лм	Материал колбы	Размеры, мм	Вес, кг	Упаковка, шт
3320539	4610003320539	B35 240V 40W E14 clear	40	E14	380	прозрачная	ø35x100	0,02	1/10/100
3320515	4610003320515	B35 240V 40W E14 frosted			350	матовая			
3320553	4610003320553	B35 240V 60W E14 clear	60	E14	580	прозрачная	ø35x100	0,02	1/10/100
3320522	4610003320522	B35 240V 60W E14 frosted			550	матовая			

ТИП  
**B35**



ЦОКОЛЬ  
**E27**

Код для заказа	Штрих-код	Артикул	Мощность, Вт	Цоколь	Световой поток, Лм	Материал колбы	Размеры, мм	Вес, кг	Упаковка, шт
3320546	4610003320546	B35 240V 40W E27 clear	40	E27	380	прозрачная	ø35x100	0,02	1/10/100
3320560	4610003320560	B35 240V 40W E27 frosted			350	матовая			
3320331	4610003320331	B35 240V 60W E27 clear	60	E27	580	прозрачная	ø35x100	0,02	1/10/100
3320362	4610003320362	B35 240V 60W E27 frosted			550	матовая			

ТИП  
**CT35**



ЦОКОЛЬ  
**E14**

Код для заказа	Штрих-код	Артикул	Мощность, Вт	Цоколь	Световой поток, Лм	Материал колбы	Размеры, мм	Вес, кг	Упаковка, шт
3321451	4610003321451	CT35 40W E14 clear	40	E14	380	прозрачная	ø35x120	0,02	1/10/100
3321475	4610003321475	CT35 40W E14 frosted			350	матовая			
3321468	4610003321468	CT35 60W E14 clear	60	E14	380	прозрачная	ø35x120	0,02	1/10/100
3321482	4610003321482	CT35 60W E14 frosted			350	матовая			

ТИП  
**P45**



ЦОКОЛЬ  
**E14**

Код для заказа	Штрих-код	Артикул	Мощность, Вт	Цоколь	Световой поток, Лм	Материал колбы	Размеры, мм	Вес, кг	Упаковка, шт
3320256	4610003320256	P45 240V 40W E14 clear	40	E14	380	прозрачная	ø45x80	0,02	1/10/100
3320294	4610003320294	P45 240V 40W E14 frosted			350	матовая			
3320270	4610003320270	P45 240V 60W E14 clear	60	E14	580	прозрачная	ø45x80	0,02	1/10/100
3320317	4610003320317	P45 240V 60W E14 frosted			550	матовая			

ТИП  
**P45**



ЦОКОЛЬ  
**E27**

Код для заказа	Штрих-код	Артикул	Мощность, Вт	Цоколь	Световой поток, Лм	Материал колбы	Размеры, мм	Вес, кг	Упаковка, шт
3320263	4610003320263	P45 240V 40W E27 clear	40	E27	380	прозрачная	ø45x80	0,02	1/10/100
3320300	4610003320300	P45 240V 40W E27 frosted			350	матовая			
3320287	4610003320287	P45 240V 60W E27 clear	60	E27	580	прозрачная	ø45x80	0,02	1/10/100
3320324	4610003320324	P45 240V 60W E27 frosted			550	матовая			

### Лампы накаливания

БЕРЕЧЬ  
ОТ ВИБРАЦИЙ

ТИП  
R39

ЦОКОЛЬ  
E14



Код для заказа	Штрих-код	Артикул	Мощность, Вт	Световой поток, Лм	Материал колбы	Размеры, мм	Вес, кг	Упаковка, шт
3321390	4610003321390	R39 30W E14 frost	30	150	матовое стекло	ø39x65	0,02	1/10/100

ТИП  
R50

ЦОКОЛЬ  
E14



Код для заказа	Штрих-код	Артикул	Мощность, Вт	Световой поток, Лм	Материал колбы	Размеры, мм	Вес, кг	Упаковка, шт
3321413	4610003321413	R50 40W E14 frost	40	215	матовое стекло	ø50x85	0,03	1/10/100
3321420	4610003321420	R50 60W E14 frost	60	330		ø50x85	0,03	1/10/100

ТИП  
R63

ЦОКОЛЬ  
E27



Код для заказа	Штрих-код	Артикул	Мощность, Вт	Световой поток, Лм	Материал колбы	Размеры, мм	Вес, кг	Упаковка, шт
3321437	4610003321437	R63 40W E27 frost	40	215	матовое стекло	ø63x102	0,03	1/10/100
3321444	4610003321444	R63 60W E27 frost	60	330		ø63x102	0,03	1/10/100

### T22 для духовок

ТИП  
T22

ЦОКОЛЬ  
E14



Код для заказа	Штрих-код	Артикул	Мощность, Вт	Световой поток, Лм	Материал колбы	Размеры, мм	Вес, кг	Упаковка, шт
3329136	4610003329136	T22 15Вт E14 220В 300° С	15	90	прозрачное стекло	ø22x58	0,01	1/50

### T25 для холодильников

ТИП  
T25

ЦОКОЛЬ  
E14



Код для заказа	Штрих-код	Артикул	Мощность, Вт	Световой поток, Лм	Материал колбы	Размеры, мм	Вес, кг	Упаковка, шт
3329143	4610003329143	T25 15Вт E14 220В REFR	15	110	прозрачное стекло	ø25x54	0,01	1/50

Лампы галогенные – один из видов электрических источников света, который используется для освещения домов, офисов и других помещений. По своему устройству близки к лампам накаливания, однако, имеют более высокую энергоэффективность. Колба лампы, защищающая нить накала, наполнена специальным составом газов, повышающим максимальную температуру нити и защищающим её от перегорания.

## ЛАМПЫ ГАЛОГЕННЫЕ

6.4

ERC

### Лампы галогенные PH

БЕРЕЧЬ  
ОТ ВИБРАЦИЙ

Ra > 95

#### УСТАНОВКА

Устанавливаются в светильники с соответствующим патроном.  
12В – низковольтная лампа, работает с понижающим трансформатором.  
~220–240В – лампа сетевого напряжения.

#### ХАРАКТЕРИСТИКИ

Срок службы, часов .....2000

ТИП  
A55



ЦОКОЛЬ  
E27

Код для заказа	Штрих-код	Артикул	Мощность, Вт	Входное напряжение	Цоколь	Материал колбы	Размеры, мм	Вес, кг	Упаковка, шт
1005328	4690601005328	PH-A55 70W clear E27	70	220–240	E27	прозрачное стекло	ø55x105	0,03	1/10/100

ТИП  
C35



ЦОКОЛЬ  
E14

Код для заказа	Штрих-код	Артикул	Мощность, Вт	Входное напряжение	Цоколь	Материал колбы	Размеры, мм	Вес, кг	Упаковка, шт
1005311	4690601005311	PH-C35 42W clear E14	42	220–240	E14	прозрачное стекло	ø35x100	0,03	1/10/100

ЦОКОЛЬ  
G4



Код для заказа	Штрих-код	Артикул	Мощность, Вт	Входное напряжение	Цоколь	Материал колбы	Размеры, мм	Вес, кг	Упаковка, шт
3322540	4610003322540	PH-JC 20W 12В clear G4	20	12	G4	прозрачное стекло	ø8x33	0,05	1/10/100/1000

ЦОКОЛЬ  
G9



clear      frosted

Код для заказа	Штрих-код	Артикул	Мощность, Вт	Входное напряжение	Цоколь	Материал колбы	Размеры, мм	Вес, кг	Упаковка, шт
3322571	4610003322571	PH-G9 40Вт 230В clear	40	220–240	G9	прозрачное стекло	ø13x42	0,01	1/100/1000
3322588	4610003322588	PH-G9 40Вт 230В frosted				матовое стекло			
3322595	4610003322595	PH-G9 60Вт 230В clear	60	220–240	G9	прозрачное стекло	ø13x42	0,02	1/100/1000
3322601	4610003322601	PH-G9 60Вт 230В frosted				матовое стекло			

ЦОКОЛЬ  
R7S



Код для заказа	Штрих-код	Артикул	Мощность, Вт	Входное напряжение	Цоколь	Материал колбы	Размеры, мм	Вес, кг	Упаковка, шт
3322458	4610003322458	PH-J78-150 230В R7s	150	220–240	R7s	прозрачное стекло	ø8x78	0,02	1/50/500
3322489	4610003322489	PH-J118-200 230В R7s	200	220–240	R7s	прозрачное стекло	ø8x118	0,05	1/50/500
3322496	4610003322496	PH-J118-300 230В R7s	300	220–240	R7s	прозрачное стекло	ø8x118	0,01	1/50/500
3322502	4610003322502	PH-J118-500 230В R7s	500	220–240	R7s	прозрачное стекло	ø10x118	0,05	1/50/500
1004734	4690601004734	PH-J189-1000 230В R7s	1 000	220–240	R7s	прозрачное стекло	ø10x189	0,05	1/50/200
3322519	4610003322519	PH-J254-1500 230В R7s	1 500	220–240	R7s	прозрачное стекло	ø10x254	0,05	1/50/200

ТИП  
MR16



ЦОКОЛЬ  
GU5.3

Код для заказа	Штрих-код	Артикул	Мощность, Вт	Входное напряжение	Цоколь	Материал колбы	Размеры, мм	Вес, кг	Упаковка, шт
3322625	4610003322625	PH-JCDR 35W 230В 36° GU5.3	35	220–240	GU5.3	прозрачное стекло	ø50x45	0,05	1/10/200
3322632	4610003322632	PH-JCDR 50W 230В 36° GU5.3	50	220–240	GU5.3	прозрачное стекло	ø50x45	0,05	1/10/200
3322434	4610003322434	PH-JCDRC 50W 230В 36° GU10			GU10	прозрачный поликарбонат			

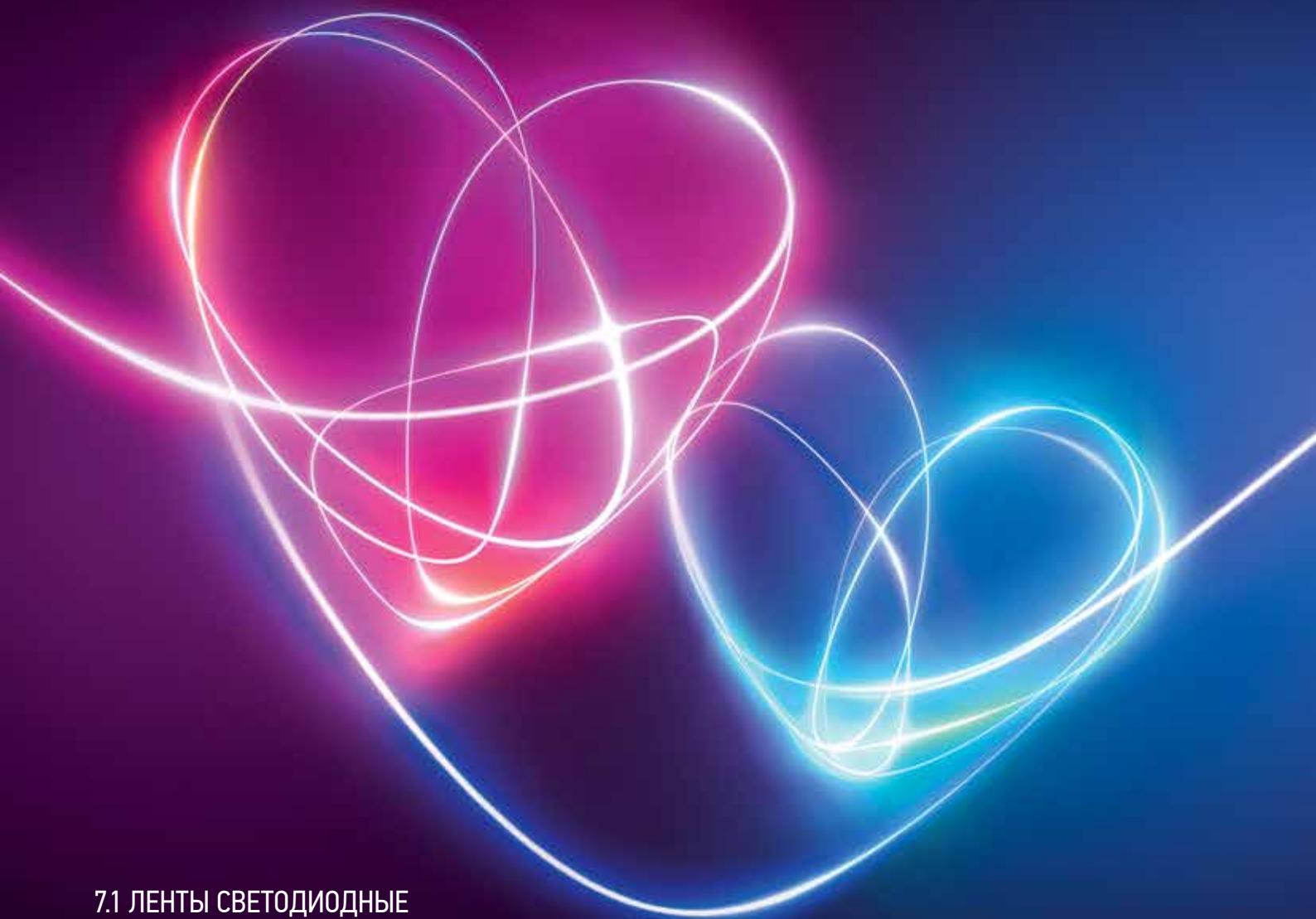

7.1 ЛЕНТЫ СВЕТОДИОДНЫЕ

7.2 ПРОФИЛИ АЛЮМИНИЕВЫЕ

7.3 БЛОКИ ПИТАНИЯ

7.3.1 БЛОКИ ПИТАНИЯ В КОРПУСЕ

7.3.2 БЛОКИ ПИТАНИЯ НА DIN-РЕЙКУ

7.3.3 УСТРОЙСТВА УПРАВЛЕНИЯ И АКСЕССУАРЫ

7.4 УЛИЧНЫЕ ГИРЛЯНДЫ

# СВЕТОДИОДНЫЕ ЛЕНТЫ И УЛИЧНЫЕ ГИРЛЯНДЫ

Ленты светодиодные предназначены для внутренней и внешней декоративной подсветки различных интерьеров. Ленту используют для подсветки лестниц, ступеней, плинтусов, натяжных потолков и ниш, мебельных полок, витражей, а также для контурной подсветки.

## ЛЕНТЫ СВЕТОДИОДНЫЕ

## 7.1



### PLS 2835 12B

степень защиты  
IP20

степень защиты  
IP65



PLS 2835/60 IP20

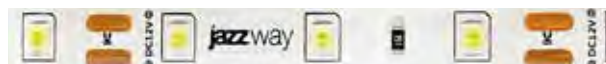

PLS 2835/60 IP65



PLS 2835/60 Green/Red/Blue IP20

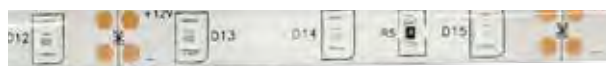

PLS 2835/60 Green/Red/Blue IP65



PLS 2835/120 IP20



PLS 2835/120 IP65

#### КОНСТРУКЦИЯ

Лента с клеевым слоем 3М. Белая подложка. Шаг отреза 3 или 6 светодиодов (обозначен на ленте). Поставляется в антистатической упаковке. Приклеивается на ровные, гладкие поверхности с хорошей теплопроводностью. Рекомендуется монтировать с помощью алюминиевого профиля PAL.

Подключается к источнику постоянного напряжения 12В соответствующей мощности (блоки питания типа BSPS или PPS-CVP JAZZWAY).

Ленту рекомендуется эксплуатировать в хорошо проветриваемых / вентилируемых помещениях.

#### ХАРАКТЕРИСТИКИ

Источник света, светодиоды ..... SMD 2835  
 Угол светораспределения, гр ° ..... 120°  
 Индекс цветопередачи, Ra ..... >75  
 Входное напряжение, В ..... 12  
 Диапазон рабочих температур, °С ..... -25...+50  
 Длина, метров ..... 5  
 Срок службы, часов ..... 30 000

#### ЛЕНТЫ PLS 2835 12B IP20

Код для заказа	Штрих-код	Артикул	Мощность светодиодов, Вт/м	Световой поток, Лм/м	Количество светодиодов, на 1м	Цветовая темпер./цвет свечения	Шаг отреза, мм	Ширина, мм	Вес, кг	Гарант. срок, лет	Упаковка, шт.
2858023	4897062858023	PLS 2835/60-12V-3000K-IP20	6	550	60	3 000	50	8	0,075	2 года	1/40
5066359	4895205066359	PLS 2835/60-12V-4000K-IP20	6	550	60	4 000	50	8	0,075	2 года	1/40
2858009	4897062858009	PLS 2835/60-12V-6500K-IP20	6	550	60	6 500	50	8	0,075	1 год	1/40
2858955	4897062858955	PLS 2835/60-12V-Blue-IP20	6	–	60	синий	50	8	0,075	1 год	1/40
5000322	4895205000322	PLS 2835/60-12V-Green-IP20	6	–	60	зеленый	50	8	0,075	1 год	1/40
5000315	4895205000315	PLS 2835/60-12V-Red-IP20	6	–	60	красный	50	8	0,075	1 год	1/40
2859075	4897062859075	PLS 2835/120-12V-3000K-IP20	12	960	120	3 000	25	8	0,075	1 год	1/40
5066373	4895205066373	PLS 2835/120-12V-4000K-IP20	12	960	120	4 000	25	8	0,075	2 года	1/40
2859051	4897062859051	PLS 2835/120-12V-6500K-IP20	12	960	120	6 500	25	8	0,075	2 года	1/40

#### ЛЕНТЫ PLS 2835 12B IP65

Код для заказа	Штрих-код	Артикул	Мощность светодиодов, Вт/м	Световой поток, Лм/м	Количество светодиодов, на 1м	Цветовая температура/цвет свечения	Шаг отреза, мм	Ширина, мм	Вес, кг	Гарант. срок, лет	Упаковка, шт.
2859037	4897062859037	PLS 2835/60-12V-3000K-IP65	6	510	60	3 000	50	8	0,150	2 года	1/40
2859013	4897062859013	PLS 2835/60-12V-6500K-IP65	6	510	60	6 500	50	8	0,150	1 год	1/40
2858979	4897062858979	PLS 2835/60-12V-Blue-IP65	6	–	60	синий	50	8	0,150	2 года	1/40
2858993	4897062858993	PLS 2835/60-12V-Green-IP65	6	–	60	зеленый	50	8	0,150	1 год	1/40
5000339	4895205000339	PLS 2835/60-12V-Red-IP65	6	–	60	красный	50	8	0,150	1 год	1/40
2859112	4897062859112	PLS 2835/120-12V-3000K-IP65	12	870	120	3 000	25	8	0,150	1 год	1/40
2859099	4897062859099	PLS 2835/120-12V-6500K-IP65	12	870	120	6 500	25	8	0,150	1 год	1/40

### PLS 5050 12B IP20

степень защиты  
**IP20**



PLS 5050/30 IP20



PLS 5050/30 Green/Red/Blue IP20



PLS 5050/60 IP20



PLS 5050/30 RGB IP20

### КОНСТРУКЦИЯ

Лента с клеевым слоем 3М. Белая подложка. Шаг отреза 3 светодиода (обозначен на ленте). Поставляется в антистатической упаковке. Приклеивается на ровные, гладкие поверхности с хорошей теплопроводностью. Рекомендуется монтировать с помощью алюминиевого профиля PAL.

Подключается к источнику постоянного напряжения 12В соответствующей мощности (блоки питания типа BPS или PPS-CVP JAZZWAY). Ленту рекомендуется эксплуатировать в хорошо проветриваемых/вентилируемых помещениях.

### ХАРАКТЕРИСТИКИ

Источник света, светодиоды ..... SMD 5050  
 Угол светораспределения, гр ° ..... 120°  
 Индекс цветопередачи, Ra ..... >75  
 Входное напряжение, В ..... 12  
 Диапазон рабочих температур, °С ..... -25...+50  
 Длина, метров ..... 5  
 Срок службы, часов ..... 50 000

Код для заказа	Штрих-код	Артикул	Мощность светодиодов, Вт/м	Световой поток, Лм/м	Количество светодиодов, на 1м	Цветовая температура/цвет свечения	Шаг отреза, мм	Ширина, мм	Вес, кг	Гарант. срок, лет	Упаковка, шт.
3327521	4610003327521	PLS 5050/30-12V-3000K-IP20	7,2	450	30	3 000	100	10	0,21	2 года	1/40
3327545	4610003327545	PLS 5050/30-12V-6500K-IP20	7,2	450	30	6 500	100	10	0,21	1 год	1/40
3327569	4610003327569	PLS 5050/30-12V-Blue-IP20	7,2	-	30	синий	100	10	0,21	1 год	1/40
3327583	4610003327583	PLS 5050/30-12V-Green-IP20	7,2	-	30	зеленый	100	10	0,21	1 год	1/40
3327606	4610003327606	PLS 5050/30-12V-Red-IP20	7,2	-	30	красный	100	10	0,21	1 год	1/40
3327620	4610003327620	PLS 5050/30-12V-RGB-IP20	7,2	-	30	RGB	100	10	0,21	1 год	1/40
1000989	4690601000989	PLS 5050/60-12V-3000K-IP20	14,4	900	60	3 000	50	10	0,21	2 года	1/40
5066397	4895205066397	PLS 5050/60-12V-4000K-IP20	14,4	900	60	4 000	50	10	0,21	2 года	1/40
1000972	4690601000972	PLS 5050/60-12V-6500K-IP20	14,4	900	60	6 500	50	10	0,21	2 года	1/40
1001955	4690601001955	PLS 5050/60-12V-RGB-IP20	14,4	-	60	RGB	50	10	0,21	1 год	1/40

### PLS 5050 12B IP65

степень защиты  
**IP65**



PLS 5050/30 IP65

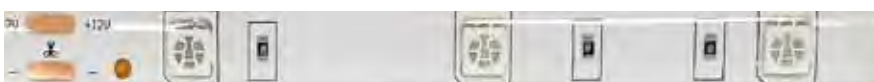

PLS 5050/30 Green/Red/Blue IP65



PLS 5050/30 RGB IP65



PLS 5050/60 IP65

### КОНСТРУКЦИЯ

Лента с клеевым слоем 3М. Белая подложка. Шаг отреза 3 светодиода (обозначен на ленте). Поставляется в антистатической упаковке. Приклеивается на ровные, гладкие поверхности с хорошей теплопроводностью. Рекомендуется монтировать с помощью алюминиевого профиля PAL.

Подключается к источнику постоянного напряжения 12В соответствующей мощности (блоки питания типа BPS или PPS-CVP JAZZWAY). Ленту рекомендуется эксплуатировать в хорошо проветриваемых/вентилируемых помещениях.

### ХАРАКТЕРИСТИКИ

Источник света, светодиоды	..... SMD5050
Угол светораспределения, гр °	..... 120°
Индекс цветопередачи, Ra	..... >75
Входное напряжение, В	..... 12
Диапазон рабочих температур, °С	..... -25...+50
Длина, метров	..... 5
Срок службы, часов	..... 50 000

Код для заказа	Штрих-код	Артикул	Мощность светодиодов, Вт/м	Световой поток, Лм/м	Количество светодиодов, на 1м	Цвет. темпер./цвет свечения	Шаг отреза, мм	Ширина, мм	Вес, кг	Гарант. срок, лет	Упаковка, шт.
3327538	4610003327538	PLS 5050/30-12V-3000K-IP65	7,2	410	30	3 000	100	10	0,65	2 года	1/40
3327552	4610003327552	PLS 5050/30-12V-6500K-IP65	7,2	410	30	6 500	100	10	0,65	1 год	1/40
3327576	4610003327576	PLS 5050/30-12V-Blue-IP65	7,2	-	30	синий	100	10	0,65	1 год	1/40
3327590	4610003327590	PLS 5050/30-12V-Green-IP65	7,2	-	30	зеленый	100	10	0,65	1 год	1/40
3327613	4610003327613	PLS 5050/30-12V-Red-IP65	7,2	-	30	красный	100	10	0,65	1 год	1/40
3327637	4610003327637	PLS 5050/30-12V-RGB-IP65	7,2	-	30	RGB	100	10	0,65	1 год	1/40
1000965	4690601000965	PLS 5050/60-12V-3000K-IP65	14,4	810	60	3 000	50	10	0,65	1 год	1/40
1000958	4690601000958	PLS 5050/60-12V-6500K-IP65	14,4	810	60	6 500	50	10	0,65	1 год	1/40
1001948	4690601001948	PLS 5050/60-12V-RGB-IP65	14,4	-	60	RGB	50	10	0,65	1 год	1/40

### PLS PRO 24В IP20

степень защиты  
**IP20**



PLS PRO 2835/60-24V IP20



PLS PRO 2835/120-24V IP20



PLS PRO 2835/168-24V IP20



PLS PRO COB/384-24V IP20

### КОНСТРУКЦИЯ

Ленты PLS PRO 2835 IP20 и PLS PRO COB IP20 приклеиваются на ровные, гладкие поверхности с хорошей теплопроводностью. Рекомендуется монтировать с помощью алюминиевого профиля PAL. Ленты PLS PRO 2835 IP20 и PLS PRO COB IP20 с клеевым термопроводящим слоем. Шаг отреза обозначен на ленте. Поставляется в антистатической упаковке. Ленту рекомендуется эксплуатировать в хорошо проветриваемых / вентилируемых помещениях.

### ХАРАКТЕРИСТИКИ

Источник света PLS PRO 2835, светодиоды..... SMD 2835  
 Источник света PLS PRO 5050, светодиоды..... SMD5050  
 Источник света PLS PRO COB, светодиоды..... COB  
 Индекс цветопередачи, Ra..... >80  
 Входное напряжение, В..... 24  
 Диапазон рабочих температур, °С..... -20...+40  
 Длина, метров ..... 5  
 Срок службы, часов..... 30 000  
 Гарантийный срок ..... 3 года

Код для заказа	Штрих-код	Артикул	Мощность светодиодов, Вт/м	Световой поток, Лм/м	Количество светодиодов, на 1м	Цветовая температура, К	Угол светораспределения, гр°	Шаг отреза, мм	Ширина, мм	Вес, кг	Упаковка, шт.
5015616	4895205015616	PLS PRO 2835/ 60-24V 3000K IP20	6	600	60	3000	120	100	8	0,092	1/40
5015630	4895205015630	PLS PRO 2835/ 60-24V 4000K IP20	6	600	60	4000	120	100	8	0,092	1/40
5015654	4895205015654	PLS PRO 2835/ 60-24V 6000K IP20	6	600	60	6000	120	100	8	0,092	1/40
5015678	4895205015678	PLS PRO 2835/120-24V 3000K IP20	12	1200	120	3000	120	50	8	0,100	1/40
5015692	4895205015692	PLS PRO 2835/120-24V 4000K IP20	12	1200	120	4000	120	50	8	0,100	1/40
5015715	4895205015715	PLS PRO 2835/120-24V 6000K IP20	12	1200	120	6000	120	50	8	0,100	1/40
5015739	4895205015739	PLS PRO 2835/168-24V 3000K IP20	18	1600	168	3000	120	36	10	0,115	1/40
5015753	4895205015753	PLS PRO 2835/168-24V 4000K IP20	18	1600	168	4000	120	36	10	0,115	1/40
5015777	4895205015777	PLS PRO 2835/168-24V 6000K IP20	18	1600	168	6000	120	36	10	0,115	1/40
5036123	4895205036123	PLS PRO COB/384-24V 3000K IP20	12	1100	384	3000	180	41	10	0,105	1/40
5036147	4895205036147	PLS PRO COB/384-24V 4000K IP20	12	1100	384	4000	180	41	10	0,105	1/40
5036161	4895205036161	PLS PRO COB/384-24V 6000K IP20	12	1100	384	6000	180	41	10	0,105	1/40
5033979	4895205033979	PLS PRO RGB 5050/60-24V IP20	12	-	60	RGB	120	36	10	0,115	1/40
5033986	4895205033986	PLS PRO RGB 2835/120-24V IP20	14	-	120	RGB	120	36	8	0,115	1/40

### PLS PRO 24В IP65

степень защиты  
**IP65**



PLS PRO 2835/120-24V IP65



PLS PRO 2835/168-24V IP65

#### КОНСТРУКЦИЯ

Лента PLS PRO 2835 IP65 производится в силиконовом кожухе. Высокая стойкость к пыли и влаге. Надежный и простой монтаж при помощи клипс (входят в комплект - 5шт). Дополнительно можно приобрести комплект монтажных клипс и заглушек (код для заказа 5039636 и 5039650). Светодиодные ленты подключаются к источнику постоянного напряжения 24В соответствующей мощности (блок питания типа BSPS 24V JAZZWAY). Ленту рекомендуется эксплуатировать в хорошо проветриваемых/вентилируемых помещениях.

#### ХАРАКТЕРИСТИКИ

Источник света, светодиоды ..... SMD2835  
Индекс цветопередачи, Ra ..... >80  
Входное напряжение, В ..... 24  
Диапазон рабочих температур, °С ..... -20...+40  
Длина, метров ..... 5  
Срок службы, часов ..... 30 000  
Гарантийный срок ..... 3 года

Код для заказа	Штрих-код	Артикул	Мощность светодиодов, Вт/м	Световой поток, Лм/м	Количество светодиодов, на 1м	Цветовая температура, К	Угол светораспределения, гр°	Шаг отреза, мм	Ширина, мм	Вес, кг	Упаковка, шт.
5037489	4895205037489	PLS PRO 2835/120-24V 3000K IP65	12	1 200	120	3 000	120	50	8	0,21	1/40
5037502	4895205037502	PLS PRO 2835/120-24V 4000K IP65	12	1 200	120	4 000	120	50	8	0,21	1/40
5037526	4895205037526	PLS PRO 2835/120-24V 6000K IP65	12	1 200	120	6 000	120	50	8	0,21	1/40
5037540	4895205037540	PLS PRO 2835/168-24V 4000K IP65	18	1 600	168	4 000	120	36	10	0,25	1/40



Комплект для PLS PRO 2835 24V IP65

Код для заказа	Штрих-код	Артикул	Вес, кг
5039636	4895205039636	Комплект для PLS PRO 2835/120 8Clip+4EndCap	0,01
5039650	4895205039650	Комплект для PLS PRO 2835/168 8Clip+4EndCap	0,01

### PLS PRO 24В IP20

степень защиты  
**IP20**



PLS PRO 2835/280 24V



PLS PRO 2835/360 24V

#### КОНСТРУКЦИЯ

Лента имеет высокий световой поток 3300 Лм/м и 4400 Лм/м и клейкий теплопроводящий слой с обратной стороны. Поставляется в цветной упаковке. Приклеивается на ровные, гладкие поверхности с хорошей теплопроводностью. Рекомендуется монтировать с помощью алюминиевого профиля PAL. Подключается к источнику постоянного напряжения 24В соответствующей мощности (блок питания типа BSPS JAZZWAY). Ленту рекомендуется эксплуатировать в хорошо проветриваемых/вентилируемых помещениях.

#### ХАРАКТЕРИСТИКИ

Источник света светодиоды ..... SMD 2835  
Индекс цветопередачи, Ra ..... >80  
Входное напряжение, В ..... 24  
Диапазон рабочих температур, °С ..... -20...+40  
Длина, метров ..... 5  
Срок службы, часов ..... 30 000  
Гарантийный срок ..... 3 года

Код для заказа	Штрих-код	Артикул	Мощность светодиодов, Вт/м	Световой поток, Лм/м	Количество светодиодов, на 1 м	Цветовая темп., К	Угол светораспределения, гр°	Шаг отреза, мм	Ширина, мм	Вес, кг	Упак.,шт.
5052352	4895205052352	PLS PRO 2835/280-24V-4000K IP20	30	3300	280	4000	120	50	20	0,20	1/20
5052376	4895205052376	PLS PRO 2835/280 24V 6000K IP20	30	3300	280	6000	120	50	20	0,20	1/20
5052390	4895205052390	PLS PRO 2835/360-24V 4000K IP20	40	4400	360	4000	120	50	30	0,33	1/20

### PLS PRO-5 24В

степень защиты  
**IP20**



PLS PRO-5 2835/60-24V



PLS PRO-5 2835/120-24V



PLS PRO-5 2835/180-24V



PLS PRO-5 2835/240-24V

#### КОНСТРУКЦИЯ

Лента имеет улучшенные технические компоненты и расширенную гарантию - 5 лет.

Ленты PLS PRO-5 2835 IP20 имеет клейкий термопроводящий слой с обратной стороны.

Приклеиваются на ровные, гладкие поверхности с хорошей теплопроводностью.

Рекомендуется монтировать с помощью алюминиевого профиля PAL.

Светодиодные ленты подключаются к блокам питания типа BSPS 24V JAZZWAY соответствующей мощности.

Ленту рекомендуется эксплуатировать в хорошо проветриваемых/вентилируемых помещениях.

#### ХАРАКТЕРИСТИКИ

Источник света, светодиоды	SMD 2835
Индекс цветопередачи, Ra	>85
Входное напряжение, В	24
Диапазон рабочих температур, °С	-20...+40
Длина, метров	5
Срок службы, часов	50 000
Гарантийный срок	5 лет

Код для заказа	Штрих-код	Артикул	Мощность светодиодов, Вт/м	Световой поток, Лм/м	Количество светодиодов, на 1 м	Цветовая темп., К	Угол светораспределения, гр°	Шаг отреза, мм	Ширина, мм	Вес, кг	Упак.,шт.
5055698	4895205055698	PLS PRO-5 2835/60-24V 3000K IP20-5m	6	660	60	3000	120	100	8	0,08	1/40
5055711	4895205055711	PLS PRO-5 2835/60-24V 4000K IP20-5m	6	660	60	4000	120	100	8	0,08	1/40
5055735	4895205055735	PLS PRO-5 2835/60-24V 6000K IP20-5m	6	660	60	6000	120	100	8	0,08	1/40
5055759	4895205055759	PLS PRO-5 2835/120-24V 3000K IP20-5m	10	1050	120	3000	120	50	8	0,09	1/40
5055773	4895205055773	PLS PRO-5 2835/120-24V 4000K IP20-5m	10	1050	120	4000	120	50	8	0,09	1/40
5055803	4895205055803	PLS PRO-5 2835/120-24V 6000K IP20-5m	10	1050	120	6000	120	50	8	0,09	1/40
5055827	4895205055827	PLS PRO-5 2835/180-24V 3000K IP20-5m	15	1650	180	3000	120	36	10	0,11	1/40
5055841	4895205055841	PLS PRO-5 2835/180-24V 4000K IP20-5m	15	1650	180	4000	120	36	10	0,11	1/40
5055865	4895205055865	PLS PRO-5 2835/180-24V 6000K IP20-5m	15	1650	180	6000	120	36	10	0,11	1/40
5055889	4895205055889	PLS PRO-5 2835/240-24V 4000K IP20-5m	20	2100	240	4000	120	20	10	0,12	1/40
5055902	4895205055902	PLS PRO-5 2835/240-24V 6000K IP20-5m	20	2100	240	6000	120	20	10	0,12	1/40

### MVS 220B



степень защиты  
**IP68**



MVS-2835/60 3000K



MVS-2835/60 6500K



MVS-2835/60 Blue



MVS-2835/60 Green



MVS-2835/60 Red



MVS-5050/30 RGB

### УСТАНОВКА

Светодиодная лента MVS на 220В – современная замена дюралайта. В отличие от дюралайта имеет больший световой поток и направленное яркое свечение. Благодаря высокой степени защиты – IP68, ленту можно использовать на улице для архитектурной подсветки.

### КОНСТРУКЦИЯ

Светодиодная лента MVS работает от сети переменного тока с напряжением 220 В. Лента заключена в герметичную прозрачную защитную пластиковую оболочку, обеспечивающую высокий уровень пылевлагозащиты.

Аксессуары к ленте поставляются отдельно.

Лента поставляется в бобиnah по 50 и 100 метров.

### ХАРАКТЕРИСТИКИ

Источник света, светодиоды ..... SMD 2835/5050  
Угол светораспределения, гр ° ..... 110°  
Входное напряжение, В ..... ~220  
Диапазон рабочих температур, °С ..... -20...+40  
Срок службы, часов ..... 30 000  
Гарантийный срок ..... 1 год



Аксессуары для светодиодной ленты MVS 220B (в комплект не входят)

Код для заказа	Штрих-код	Артикул
5004306	4895205004306	Клипса для MVS-2835 10шт/уп.
1005373	4690601005373	Клипса для MVS-5050 10шт/уп.
5004313	4895205004313	Коннектор для MVS-2835 10шт/уп.
1002686	4690601002686	Коннектор для MVS-5050 10шт/уп.
1002709	4690601002709	Контроллер для MVS-5050 RGB с пультом (550W/50m)
1003607	4690601003607	Контроллер для MVS-5050 RGB без пульта (150W/20m)
5004320	4895205004320	Сетевой шнур для MVS-2835
1002662	4690601002662	Сетевой шнур для MVS-5050 RGB
5004337	4895205004337	Торцевая заглушка (Б) для MVS 2835 10шт/уп.
1005168	4690601005168	Торцевая заглушка для MVS 5050 10шт/уп.

Код для заказа	Штрих-код	Артикул	Мощность светодиодов, Вт/м	Световой поток, Лм/м	Количество светодиодов, на 1м	Цветовая температура/цвет свечения	Шаг отреза, м	Сечение, мм	Длина, м	Вес, кг	Упаковка, шт.
5004269A	4895205004269	MVS-2835/60-IP68-220V-3000K IP68	3,8	420-480	60	3 000	1	9x5	100	6,40	1
5004252A	4895205004252	MVS-2835/60-IP68-220V-6500K IP68	3,8	420-480	60	6 500	1	9x5	100	6,50	1
5004276A	4895205004276	MVS-2835/60-IP68-220V Blue IP68	3,8	-	60	синий	1	9x5	100	6,30	1
5004283A	4895205004283	MVS-2835/60-IP68-220V Green IP68	3,8	-	60	зеленый	1	9x5	100	6,60	1
5004290A	4895205004290	MVS-2835/60-IP68-220V Red IP68	3,8	-	60	красный	1	9x5	100	6,60	1
1002518A	4690601002518	MVS-5050/30-IP68-220V RGB IP68	6,0	-	30	RGB	1	12,5x6,5	50	6,60	1

### PFN-01 220В «ГИБКИЙ НЕОН»

степень защиты  
**IP65**



3000 K – теплый белый  
6500 K – дневной белый

Синий

Зелёный

Пурпурный

Красный

#### КОНСТРУКЦИЯ

Предназначена для декоративного и художественного оформления зданий, помещений, рекламных вывесок, светящихся букв, подсветки потолков, стен, витрин и т.д.

Лента имеет светопроводящую оболочку благодаря которой получается равномерное свечение по всей поверхности без темных промежутков, создавая эффект яркого неона. Позволяет создавать линии и фигуры любой формы.

Работает от сети переменного тока с напряжением 220 В и представляет собой гибкую печатную плату с высокоэффективными яркими светодиодами SMD 2835, заключенными в гибкую ПВХ оболочку, защищающую от воздействия УФ лучей, влаги и поражения электрическим током.

Лента поставляется в бобины по 50м.

#### ХАРАКТЕРИСТИКИ

Источник света, светодиоды ..... SMD 2835  
Угол светораспределения, гр ° ..... 120°  
Входное напряжение, В ..... ~220  
Диапазон рабочих температур, °С ..... -20...+40  
Срок службы, часов ..... 30 000  
Гарантийный срок ..... 1 год



Коннектор



Торцевая заглушка



Клипса AL



Шнур-адаптер

Аксессуары для светодиодной ленты PFN-01 (в комплект не входят)

Код для заказа	Штрих-код	Артикул	Размеры LxВxН, мм
5016484	4895205016484	Шнур-адаптер 4А для PFN-01 2835 IP65 50м	
5016507	4895205016507	Шнур-адаптер 8А для PFN-01 2835 IP65 100м	
5045064	4895205045064	Клипса для PFN-01 2835 AL (10шт/уп)	47x8x13
5018006	4895205018006	Коннектор для PFN-01 2835 IP65 I-обр.(10 шт/уп)	
5016545	4895205016545	Торцевая заглушка для PFN-01 2835 (10шт/уп)	
5061217	4895205061217	Профиль PAL 0816 накладной 1м анодированный	1000x8x16

Код для заказа	Штрих-код	Артикул	Мощность светодиодов, Вт/м	Световой поток, Лм/м	Количество светодиодов, на 1м	Цветовая температура/цвет свечения	Шаг отреза, м	Сечение, мм	Длина, м	Вес, кг	Упаковка, шт.
5018013В	4895205018013	PFN-01 2835/120 220V 3000K IP65	6	150–180	120	3000	1	8 x 16	50	0,08	1
5016446В	4895205016446	PFN-01 2835/120 220V 6500K IP65	6	150–180	120	6500	1	8 x 16	50	0,08	1
5016453В	4895205016453	PFN-01 2835/120 220V Blue IP65	6	–	120	синий	1	8 x 16	50	0,08	1
5016460В	4895205016460	PFN-01 2835/120 220V Green IP65	6	–	120	зеленый	1	8 x 16	50	0,08	1
5017993В	4895205017993	PFN-01 2835/120 220V Purple IP65	6	–	120	пурпурный	1	8 x 16	50	0,08	1
5016477В	4895205016477	PFN-01 2835/120 220V Red IP65	6	–	120	красный	1	8 x 16	50	0,08	1

### PFN-02 24В «ГИБКИЙ НЕОН»

степень защиты  
IP65

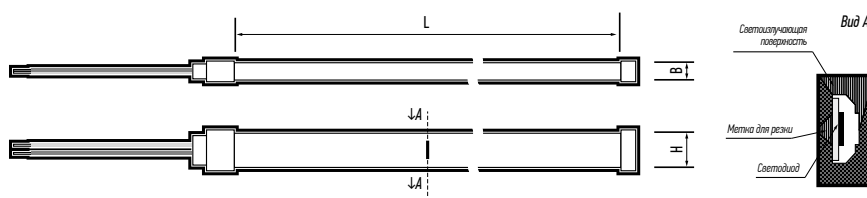

#### КОНСТРУКЦИЯ

Предназначена для внутренней и наружной подсветки зданий, мостов, помещений, рекламных вывесок, составления светящихся надписей и различных дизайнерских решений. Лента представляет собой гибкую печатную плату с высокоэффективными яркими светодиодами SMD 2835, заключенную в гибкую мягкую ПВХ оболочку, стойкую к воздействию ультрафиолетовых лучей и влаги. Лента поставляется в блистере.

#### ХАРАКТЕРИСТИКИ

Источник света, светодиоды ..... SMD 2835  
 Угол светораспределения, гр° ..... 155  
 Входное напряжение, В ..... 24  
 Диапазон рабочих температур, °С ..... -30...+45  
 Длина, метров ..... 5  
 Срок службы, часов ..... 25000  
 Гарантийный срок ..... 2 года

Код для заказа	Штрих-код	Артикул	Мощность светодиодов, Вт/м	Световой поток, Лм/м	Количество светодиодов, на 1м	Цветовая температура	Шаг отреза, мм	Размеры ВхН, мм	Вес, кг	Упак., шт
5058613	4895205058613	PFN-02 «НЕОН 24V» 2835/120 3000K IP65	10	300	120	3000	8,33	6x12	0,52	1/20
5058637	4895205058637	PFN-02 «НЕОН 24V» 2835/120 4000K IP65	10	300	120	4000	8,33	6x12	0,52	1/20
5058651	4895205058651	PFN-02 «НЕОН 24V» 2835/120 6000K IP65	10	300	120	6000	8,33	6x12	0,52	1/20

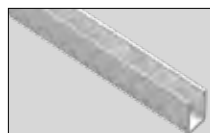

Профиль для PFN-02

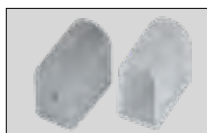

Торцевая заглушка для PFN-02



Клипса для PFN-02

Аксессуары для светодиодной ленты PFN-02 24В «гибкий неон» (в комплект не входят)

Код для заказа	Штрих-код	Артикул	Размеры ЛхВхН, мм
5059887	4895205059887	Профиль PAL 0612 накладной 1м анодированный	1000x6x12
5058675	4895205058675	Заглушка для PFN-02 «НЕОН 24V» (сквозная + глухая), компл. 2шт.	
5058682	4895205058682	Клипса для PFN-02 «НЕОН 24V», 10 шт.	26x6x1

### PFN-03 24В «САУНА»

степень защиты  
**IP68**

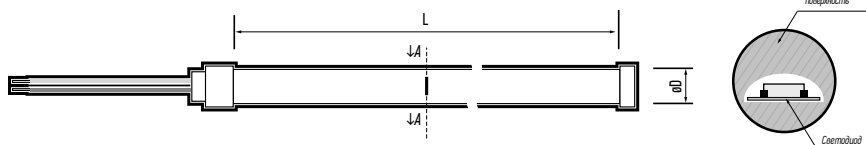

#### КОНСТРУКЦИЯ

Предназначена для установки в помещениях с повышенной концентрацией влажности и повышенной температурой. Также может использоваться для подсветки помещений, рекламных вывесок, составления светящихся надписей и различных дизайнерских решений. Лента представляет собой гибкую печатную плату с высокоэффективными яркими светодиодами SMD 2835, заключенную в гибкую мягкую ПВХ оболочку, стойкую к воздействию ультрафиолетовых лучей и влаги.

Лента поставляется в коробке.

#### ХАРАКТЕРИСТИКИ

Источник света, светодиоды..... SMD 2835

Угол светораспределения, гр°.....270

Входное напряжение, В.....24  
 Диапазон рабочих температур, °С.....-30...+100  
 Длина, метров .....5  
 Срок службы, часов .....30000  
 Гарантийный срок .....3 года

#### КОМПЛЕКТАЦИЯ

Лента светодиодная, шт. ....1  
 Заглушка сквозная торцевая, шт. ....1  
 Заглушка глухая торцевая, шт. ....1  
 Клипса крепежная, шт. ....10

Код для заказа	Штрих-код	Артикул	Мощность светодиодов, Вт/м	Световой поток, Лм/м	Количество светодиодов, на 1м	Цветовая температура	Шаг отреза, мм	Размеры ØD мм	Вес, кг	Упак., шт
5058750	4895205058750	PFN-03 «SAUNA 24V» 2835/120 3000K d13mm IP68	14,4	900	120	3000	50	Ø13	0,82	1/10
5058736	4895205058736	PFN-03 «SAUNA 24V» 2835/120 4000K d13mm IP68	14,4	900	120	4000	50	Ø13	0,82	1/10



Клипса для PFN-03



Торцевая заглушка для PFN-03

Аксессуары для светодиодной ленты PFN-03 24В «SAUNA» (в комплект не входят)

Код для заказа	Штрих-код	Артикул
5058774	4895205058774	Торцевая заглушка для PFN-03 «SAUNA» 24V/компл. 2шт
5058798	4895205058798	Клипса для PFN-03 «SAUNA 24V», компл. 10шт

Профили алюминиевые для светодиодной ленты являются неотъемлемой частью установки светодиодной ленты. Профили обеспечивают не только эстетичный вид, но и защиту светодиодов от внешних факторов, таких как пыль и механические повреждения, а также отводят тепло от светодиодов, повышая долговечность ленты.

### Профиль гибкий для монтажа светодиодной ленты PAL 1105

степень защиты  
IP20

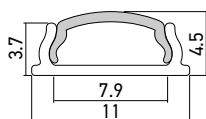

PAL 1105



Профиль



Рассеиватель



Торцевые заглушки



Монтажная клипса

#### КОНСТРУКЦИЯ

Профиль PAL 1105 - гибкий профиль, гнется без дополнительного инструмента. Применяется в труднодоступных местах.

Профиль сгибается по шаблонам в зависимости от места крепления, затем внутрь профиля приклеивается светодиодная лента, после этого он фиксируется с помощью монтажных клипс.

Все комплектующие поставляются отдельно.

#### ХАРАКТЕРИСТИКИ

Материал профиля..... алюминий с анодированным покрытием

Материал рассеивателя..... ПММА

Торцевые заглушки..... белый пластик

Крепежные клипсы..... сталь

#### ПРОФИЛЬ PAL 1105

Код для заказа	Штрих-код	Артикул	Макс. ширина световой ленты, мм	Сечение профиля, мм	Длина, м	Вес, кг	Упак., шт.
5009523	4895205009523	Профиль PAL 1105 накладной	8	11x4,5	2	0,09	1/200

#### Аксессуары для профиля PAL 1105

Код для заказа	Штрих-код	Артикул	Вес, кг	Упак., шт.
5009530	4895205009530	Рассеиватель матовый для PAL 1105	0,01	1/250
5009653	4895205009653	Заглушка для PAL 1105 глухая	0,01	50/3000
5009646	4895205009646	Заглушка для PAL 1105 сквозная	0,01	50/3000
5009660	4895205009660	Клипса для PAL 1105	0,01	500/3000

### Комплект из анодированного накладного профиля PAL 1507



Анодированный профиль

Рассеиватель матовый

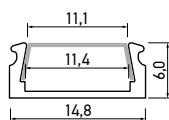

PAL 1507



Торцевые заглушки



Крепежные клипсы



Саморезы

#### КОНСТРУКЦИЯ

Материал профиля – алюминий с анодированным покрытием.

Материал рассеивателя – ПММА.

Светодиодная лента устанавливается внутрь алюминиевого профиля и защищается рассеивателем, защелкивающимся в профиле.

Лента в комплект не входит.

#### КОМПЛЕКТНОСТЬ

Профиль анодированный накладной 2м	1 шт.
Рассеиватель матовый 2м	1 шт.
Заглушка торцевая глухая	1 шт.
Заглушка торцевая сквозная	1 шт.
Крепежная клипса	4 шт.
Саморезы	4 шт.

Код для заказа	Штрих-код	Артикул	Сечение профиля, мм	Длина, м	Вес, кг	Упаковка, шт.
5036109	4895205036109	Комплект PAL 1507 накладной (2м) анодированный	14,8x6	2,0	0,20	1/60

### Комплект из анодированного накладного профиля PAL 1616, PAL 3535, PAL 5035

степень защиты  
**IP20**

#### КОНСТРУКЦИЯ

Материал профиля – алюминий с анодированным покрытием.  
Материал рассеивателя – поликарбонат  
Светодиодная лента устанавливается внутрь алюминиевого профиля и защищается рассеивателем, защелкивающимся в профиле.  
Лента в комплект не входит.

#### КОМПЛЕКТНОСТЬ PAL 1616, PAL 3535, PAL 5035

Профиль (длина 2м), шт. .... 1  
Заглушка торцевая глухая, шт. .... 2  
Рассеиватель матовый (длина 2м), шт. .... 1  
Крепежная клипса, шт. .... 4



Код для заказа	Штрих-код	Артикул	Макс. ширина светодиодной ленты, мм	Сечение профиля, мм	Длина, м	Вес, кг	Упак., шт.
5049888	4895205049888	Профиль PAL 1616 (комплект) угловой 2м анод.	10,2	16x16	2	0,26	1/60

Код для заказа	Штрих-код	Артикул	Цвет	Вес, кг	Упак., шт.
5058811	4895205058811	Заглушки торцевые для PAL 1616 SET 5H+5WH		0,01	10/400
5058835	4895205058835	Крепежная клипса для PAL 1616		0,01	20/400

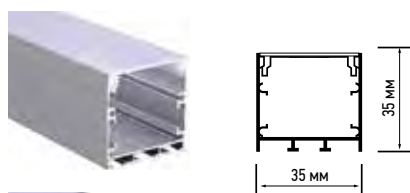

Код для заказа	Штрих-код	Артикул	Макс. ширина светодиодной ленты, мм	Сечение профиля, мм	Цвет	Вес, кг	Упак., шт.
5059054	4895205059054	Профиль PAL 3535-BLACK (комплект) накладной 2м анод.	32	35x35	черный	0,90	1/20
5049925	4895205049925	Профиль PAL 3535-AL (комплект) накладной 2м анод.	32	35x35	серебристый	0,90	1/20

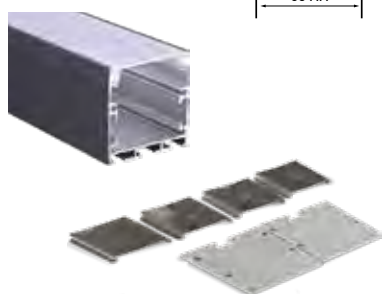

Код для заказа	Штрих-код	Артикул	Цвет	Вес, кг	Упак., шт.
5059078	4895205059078	Заглушка торцевая для PAL 3535 BLACK	черный	0,01	2/400
5059016	4895205059016	Заглушка торцевая для PAL 3535 AL	серебристый	0,01	2/200
5059030	4895205059030	Крепежная клипса для PAL 3535 AL	серебристый	0,01	20/50

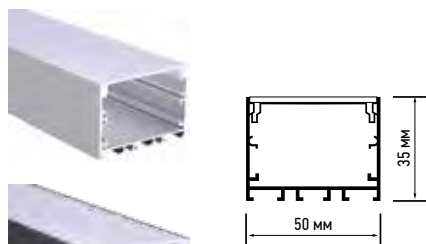

Код для заказа	Штрих-код	Артикул	Макс. ширина светодиодной ленты, мм	Сечение профиля, мм	Цвет	Вес, кг	Упак., шт.
5058972	4895205058972	Профиль PAL 5035-BLACK (компл.) накладной 2м анод.	47	50x35	черный	1,15	1/10
5049956	4895205049956	Профиль PAL 5035-AL (компл.) накладной 2м анод.	47	50x35	серебристый	1,15	1/10
5058958	4895205058958	Клипса крепежная для профиля PAL 5035				0,01	20/50

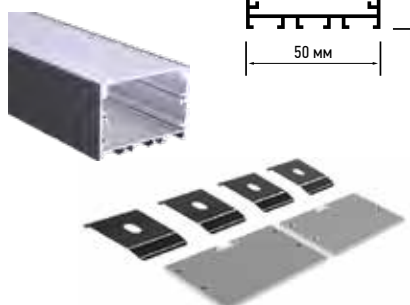

Код для заказа	Штрих-код	Артикул	Цвет	Вес, кг	Упак., шт.
5058996	4895205058996	Заглушка торцевая для профиля PAL 5035 BLACK	черный	0,01	2/250
5058934	4895205058934	Заглушка торцевая для профиля PAL 5035 AL	серебристый	0,01	2/250
5058958	4895205058958	Клипса крепежная для профиля PAL 5035	серебристый	0,01	20/50

### Комплект из анодированного накладного профиля PAL 5050

степень защиты  
IP20

#### КОНСТРУКЦИЯ

Материал профиля – алюминий с анодированным покрытием.  
Материал рассеивателя – поликарбонат.  
Светодиодная лента устанавливается внутрь алюминиевого профиля и защищается рассеивателем, защелкивающимся в профиле.  
Лента в комплект не входит.  
Для подключения всей системы рекомендуем использовать драйвер BSPS 24V SLIM JazzWay (код для заказа 5059900)

#### КОМПЛЕКТНОСТЬ PAL5050

Профиль (длина 2 м), шт. .... 1  
Заглушка торцевая глухая, шт. .... 2  
Рассеиватель матовый (длина 2 м), шт. .... 1  
Крепежная клипса, шт. .... 4  
Подвес для профиля (длина 1 м), шт. .... 2

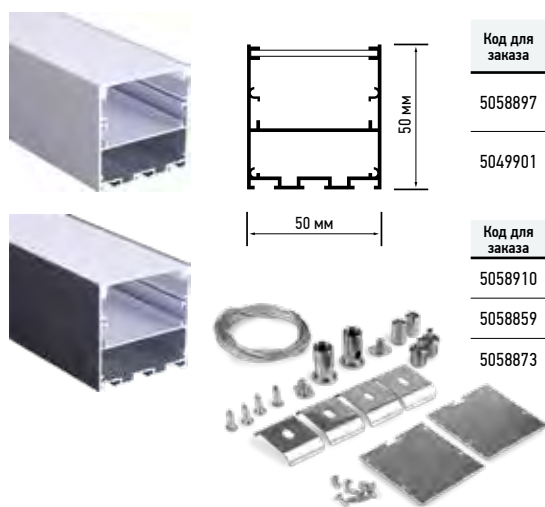

Код для заказа	Штрих-код	Артикул	Макс. ширина светодиодной ленты, мм	Сечение профиля, мм	Цвет	Вес, кг	Упак., шт.
5058897	4895205058897	Профиль PAL 5050-BLACK (комплект) накладной 2 м анод.с подвесом	47	50x50	черный	1,40	1/10
5049901	4895205049901	Профиль PAL 5050-AL (комплект) накладной 2 м анод.	47	50x50	серебристый	1,40	1/10

Код для заказа	Штрих-код	Артикул	Цвет	Вес, кг	Упак., шт.
5058910	4895205058910	Заглушка торцевая для PAL5050 BLACK	черный	0,01	2/500
5058859	4895205058859	Заглушка торцевая для PAL5050-AL	серебристый	0,01	2/250
5058873	4895205058873	Крепежная клипса для PAL 5050	серебристый	0,01	20/50

### Профиль алюминиевый для монтажа светодиодной ленты PAL

степень защиты  
IP20

#### КОНСТРУКЦИЯ

Профиль PAL 2406 подходит для установки двухрядных LED лент и LED лент, ширина которых превышает стандартную. Может использоваться с матовым или прозрачным рассеивателем.  
Все комплектующие поставляются отдельно.

#### ХАРАКТЕРИСТИКИ

Материал профиля.....алюминий с анодированным покрытием  
Материал рассеивателя..... ПММА  
Торцевые заглушки..... белый пластик  
Крепежные клипсы ..... сталь

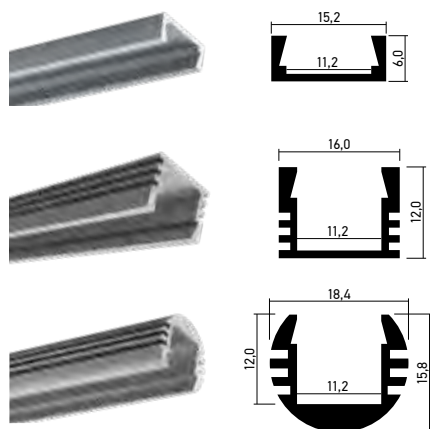

Код для заказа	Штрих-код	Артикул	Макс. ширина светодиодной ленты, мм	Сечение профиля, мм	Длина, м	Вес, кг	Упак., шт.
1009609	4690601009609	Профиль PAL 1506 накладной	11	15x6	2	0,09	1/200
1009647	4690601009647	Профиль PAL 1612 накладной	11	16x12	2	0,09	1/100
1009630	4690601009630	Профиль PAL 1818 круглый	11	18x16	2	0,09	1/70

### Профиль алюминиевый для монтажа светодиодной ленты PAL

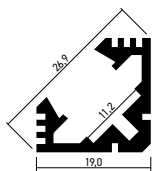

Код для заказа	Штрих-код	Артикул	Макс. ширина светодиодной ленты, мм	Сечение профиля, мм	Длина, м	Вес, кг	Упак., шт.
1009623	4690601009623	Профиль PAL 1919 угловой	11	19x19	2	0,09	1/60

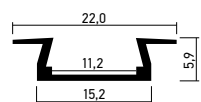
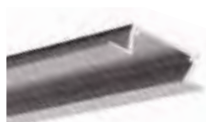

Код для заказа	Штрих-код	Артикул	Макс. ширина светодиодной ленты, мм	Сечение профиля, мм	Длина, м	Вес, кг	Упак., шт.
1009616	4690601009616	Профиль PAL 2206 резной	11	22x6	2	0,09	1/150

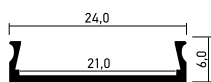

Код для заказа	Штрих-код	Артикул	Макс. ширина светодиодной ленты, мм	Сечение профиля, мм	Длина, м	Вес, кг	Упак., шт.
1037763	4690601037763	Профиль PAL 2406 накладной	21	24x6	2	0,09	1/100

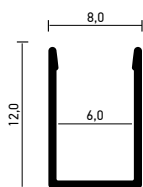

Код для заказа	Штрих-код	Артикул	Макс. ширина светодиодной ленты, мм	Сечение профиля, мм	Длина, м	Вес, кг	Упак., шт.
5059887	4895205059887	Профиль PAL 0612 накладной	6	6x12	1	0,09	1/500

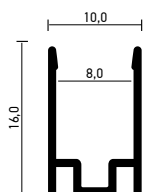

Код для заказа	Штрих-код	Артикул	Макс. ширина светодиодной ленты, мм	Сечение профиля, мм	Длина, м	Вес, кг	Упак., шт.
5061217	4895205061217	Профиль PAL 0816 накладной	8	8x16	1	0,09	1/100

### Аксессуары для профиля

#### Рассеиватели

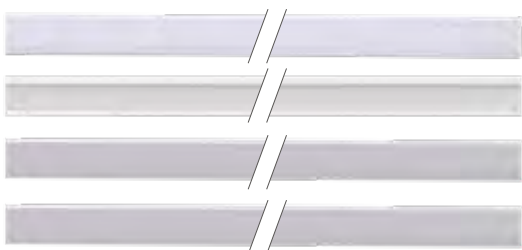

Код для заказа	Штрих-код	Артикул	Длина, м	Вес, кг	Упаковка, шт.
1037787	4690601037787	Рассеиватель матовый для PAL 2406	2	0,02	1/100
1025364	4690601025364	Рассеиватель прозрачный	2	0,02	1/250
1023117	4690601023117	Рассеиватель матовый	2	0,02	1/250
5058309	4895205058309	Рассеиватель матовый для PAL5030/PAL5050/10000x50 мм	10	0,5	1/10

### Заглушки



Код для заказа	Штрих-код	Артикул	Вес, кг	Упаковка, шт.
1009708	4690601009708	Заглушка для PAL 1506 глухая	0,01	1/50
1009715	4690601009715	Заглушка для PAL 1506 сквозная	0,01	1/50
1009746	4690601009746	Заглушка для PAL 1612 сквозная	0,01	1/50
1009753	4690601009753	Заглушка для PAL 1612 глухая	0,01	1/50
1009760	4690601009760	Заглушка для PAL 1818 глухая	0,01	1/50
1009777	4690601009777	Заглушка для PAL 1818 сквозная	0,01	1/50
1009784	4690601009784	Заглушка для PAL 1919 глухая	0,01	1/50
1009791	4690601009791	Заглушка для PAL 1919 сквозная	0,01	1/50
1009807	4690601009807	Заглушка для PAL 2206 глухая	0,01	1/50
1009814	4690601009814	Заглушка для PAL 2206 сквозная	0,01	1/50
1037800	4690601037800	Заглушка для PAL 2406 глухая	0,01	1/100
1037824	4690601037824	Заглушка для PAL 2406 сквозная	0,01	1/100

### Клипсы



Код для заказа	Штрих-код	Артикул	Материал	Вес, кг	Упаковка, шт.
1023094	4690601023094	Клипса для PAL 1506/1612/1818/2206	сталь	0,01	10/500
1009951	4690601009951	Клипса для PAL 1919	сталь	0,01	10/500
1037848	4690601037848	Клипса для PAL 2406	сталь	0,01	10/200

### Система влагозащищенная для монтажа светодиодной ленты PAL 1808

степень защиты  
**IP65**



#### КОНСТРУКЦИЯ

Профиль PAL 1808 – влагозащищенный профиль. Применяется для уличного освещения, подсветки ванных комнат и помещений с повышенной влажностью.

Светодиодная лента приклеивается на алюминиевую планку, помещается внутрь пластикового рассеивателя и герметизируется силиконовыми заглушками, затем все это закрепляется в алюминиевом профиле и фиксируется пластиковыми заглушками.

Аксессуары к влагозащищенной системе PAL 1808 поставляются отдельно.

#### ХАРАКТЕРИСТИКИ

Материал профиля..... алюминий с анодированным покрытием.

Материал рассеивателя..... ПММА

Торцевые заглушки..... силикон, белый пластик

Крепежные клипсы..... сталь

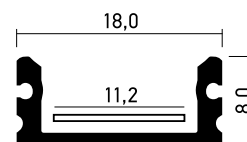

**PAL 1808**

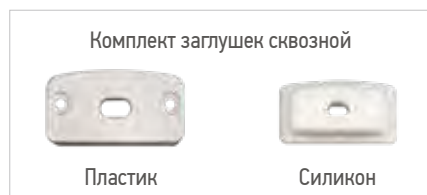
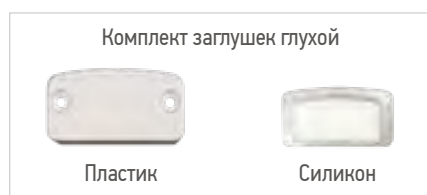

Монтажная клипса

#### АКСЕССУАРЫ К СИСТЕМЕ PAL1808 (В КОМПЛЕКТ НЕ ВХОДЯТ)

Код для заказа	Штрих-код	Артикул	Вес, кг	Упаковка, шт
1037497	4690601037497	Заглушка для PAL 1808 глухая	0,01	1/25
1037503	4690601037503	Заглушка для PAL 1808 сквозная	0,01	1/25
1037510	4690601037510	Клипса для PAL 1808	0,01	1/100

Код для заказа	Штрих-код	Артикул	Максимальная ширина светодиодной ленты, мм	Сечение профиля, мм	Длина, м	Вес, кг	Упаковка, шт.
1037480	4690601037480	Профиль PAL 1808 влагозащищенный	11	18x8	2	0,088	1/50

### Выключатель сенсорный встраиваемый в алюминиевые профили PAL

степень защиты  
IP20

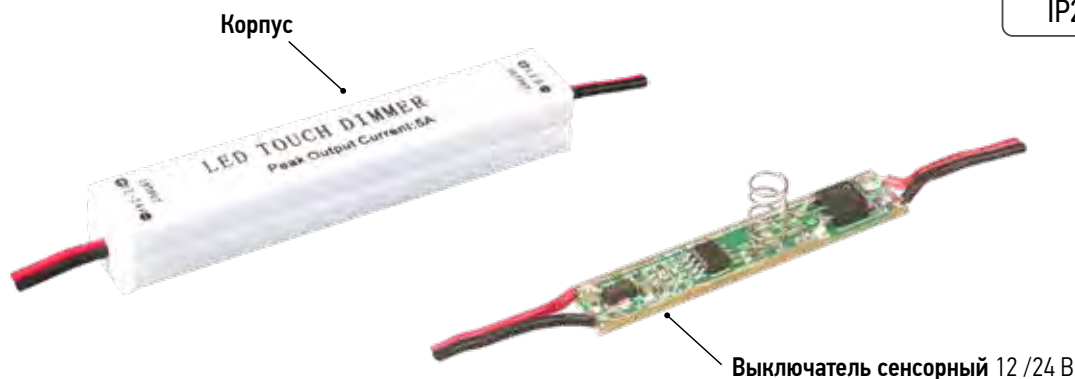

Сенсорный микровыключатель предназначен для включения/выключения светодиодных лент, линеек и модулей с напряжением 12/24V.

Обычно используется при создании линейных светодиодных светильников на основе алюминиевых профилей (например, для кухни). Запитать микровыключатель вы можете, припаяв к нему два провода сечением не менее 0,5 мм<sup>2</sup>.

Монтируется в алюминиевый профиль PAL под рассеивателем вместе со светодиодной лентой или отдельно от профиля. Корпус выключателя в последнем случае не демонтируется.

Выключатель устанавливается в цепь между блоком питания и светодиодным источником света.

#### ХАРАКТЕРИСТИКИ

Входное напряжение (DC), В.....	12/24
Максимальный ток, А.....	4
Максимальная мощность, В.....	48/96
Диапазон рабочих температур, °С.....	-25...+55

#### Схема монтажа в алюминиевый профиль



Код для заказа	Штрих-код	Артикул	Режимы работы	Размер в корпусе, мм	Размер без корпуса, мм	Вес в корпусе/ без корпуса, кг	Упаковка, шт.
1035769	4690601035769	Выключатель сенсорный 2-х поз. (0% / 100%) 12 / 24V 48/96W 4A	2 режима работы вкл. / выкл.	75x13x12	51x10x10	0,008/0,003	1/200
1035783	4690601035783	Выключатель сенсорный 3-х поз. (0% / 50% / 100%) 12 / 24V 48/96W 4A	3 режима работы вкл. / 50% / выкл.	75x13x12	51x10x10	0,008/0,003	1/100
1035806	4690601035806	Выключатель-диммер сенсорный (от 0% до 100%) 12 / 24V 48/96W 4A	Плавное изменение яркости	75x13x12	51x10x10	0,008/0,003	1/200



Блоки питания преобразуют штатное напряжение сети в необходимое, а также обеспечивают стабильную работу светодиодных источников света. Блоки обладают высокой эффективностью и защитой от внешних перебоев питающей сети. Предназначены для применения в системах внутреннего и наружного освещения. Блоки необходимы при подключении светодиодной ленты к штатным сетям 220–230 В.

## БЛОКИ ПИТАНИЯ

БЛОКИ ПИТАНИЯ В КОРПУСЕ

БЛОКИ ПИТАНИЯ НА DIN - РЕЙКУ

УСТРОЙСТВА УПРАВЛЕНИЯ И АКСЕССУАРЫ

7.3

7.3.1

7.3.2

7.3.3



### BSPS 12B

степень защиты  
**IP20**

#### КОНСТРУКЦИЯ

Монтируются на прочную поверхность с хорошей теплопроводностью внутри помещений с нормальной влажностью. Тип монтажа - накладной.

Функция защиты от короткого замыкания, защита от перегрева (для моделей от 60W).

#### ХАРАКТЕРИСТИКИ

Рабочая температура, °С.....-20...+40

Защита от скачков напряжения сети.....есть



BSPS 12V1,30A=15W



BSPS 12V2,10A=25W



BSPS 12V8,30A=100W



BSPS 12V21,00A=250W



BSPS 12V33,00A=400W

#### БЛОКИ ПИТАНИЯ 12В IP20

Код для заказа	Штрих-код	Артикул	Мощность, Вт	Входное напряжение/ток, В/А	Выходной ток, А	Кол-во выходных каналов	Функция защиты от перегрева	Материал корпуса	Срок службы, часов	Гаран. срок, лет	Размеры LxВxН, мм	Вес, кг	Упаковка, шт.
3329358	4610003329358	BSPS 12V1,30A=15W IP20	15	176/0,31...264/0,12	1,30	1	-	алюминий	50 000	5	77x48x20	0,09	1/100
3329341A	4610003329341	BSPS 12V2,10A=25W IP20	25	176/0,45...264/0,18	2,10	1	-	алюминий	50 000	5	116x35x24	0,09	1/100
5062122	4895205062122	BSPS 12V3,30A=40W IP20	40	176...264/0,31	3,30	1	-	алюминий	30 000	2	121x35x23	0,05	1/200
3329334A	4610003329334	BSPS 12V3,30A=40W IP20	40	176/0,45...264/0,28	3,30	1	-	алюминий	50 000	5	116x35x24	0,09	1/100
5024328	4895205024328	BSPS 12V5,00A=60W IP20	60	176/1,10...264/0,83	5,00	1	✓	алюминий	30 000	2	121x35x23	0,05	1/200
3329327A	4610003329327	BSPS 12V5,00A=60W IP20	60	176/0,61...264/0,43	5,00	1	✓	алюминий	50 000	5	145x50x24	0,12	1/80
5024342	4895205024342	BSPS 12V8,30A=100W IP20	100	176/1,10...264/0,83	8,30	1	✓	алюминий	30 000	2	140x50x23	0,07	1/150
1002167A	4690601002167	BSPS 12V8,30A=100W IP20	100	176/1,10...264/0,83	8,30	2	✓	алюминий	50 000	5	200x50x24	0,21	1/60
5024366	4895205024366	BSPS 12V10,00A=120W IP20	120	176/1,10...264/0,83	10,00	1	✓	алюминий	30 000	2	188x47x32	0,25	1/60
5013902	4895205013902	BSPS 12V10,00A=120W IP20	120	176/1,10...264/0,83	10,00	2	✓	алюминий	50 000	5	200x50x24	0,21	1/60
5024397	4895205024397	BSPS 12V12,50A=150W IP20	150	176/1,10...264/0,83	12,50	2	✓	алюминий	30 000	2	180x50x23	0,16	1/100
3329235A	4610003329235	BSPS 12V12,50A=150W IP20	150	176/1,43...264/1,01	12,50	2	✓	алюминий	50 000	5	209x63x25	0,28	1/50
5024410	4895205024410	BSPS 12V16,50A=200W IP20	200	176/1,10...264/0,83	16,50	2	✓	алюминий	30 000	2	206x50x23	0,18	1/100
2859433A	4897062859433	BSPS 12V16,50A=200W IP20	200	176/1,89...264/1,32	16,60	2	✓	алюминий	50 000	5	209x63x25	0,30	1/50
1001238A	4690601001238	BSPS 12V21,00A=250W IP20	250	176/3,61...264/1,75	21,00	2	✓	алюминий	50 000	5	246x63x30	0,44	1/30
5062146	4895205062146	BSPS 12V25,0A=300W IP20	300	176...264/2,2	25	2	✓	алюминий	30 000	2	236x50x23	0,20	1/100
1001399A	4690601001399	BSPS 12V33,00A=400W IP20	400	176/3,59...264/3,18	33,00	2	✓	алюминий	50 000	5	208x82x32	0,57	1/30
1032423	4690601032423	PPS CVP 12005 5W IP20	5	100/0,13...240/0,07	0,42	1	-	пластик	50 000	3	54x28x22	0,02	1/240
1032447	4690601032447	PPS CVP 12012 12W IP20	12	100/0,25...240/0,11	1,00	1	-	пластик	50 000	3	100x40x25	0,08	1/250
1016355	4690601016355	PPS CVP 12036 36W IP20	36	100/0,75...240/0,28	3,00	1	-	пластик	50 000	3	140x48x30	0,14	1/150



BSPS 12V12,50A=150W

степень защиты  
**IP45**

#### БЛОКИ ПИТАНИЯ 12В IP45

Код для заказа	Штрих-код	Артикул	Мощность, Вт	Входное напряжение/ток, В/А	Выходной ток, А	Кол-во вых. каналов	Функция защиты от перегрева	Материал корпуса	Срок службы, часов	Гаран. срок, лет	Размеры LxВxН, мм	Вес, кг	Упаковка, шт.
1001221	4690601001221	BSPS 12V12,50A=150W IP45	150	176/3,61...264/1,75	12,50	2	✓	алюминий	50 000	3	207x74x42	0,45	1/40

### BSPS 12B

степень защиты  
**IP67**



BSPS 12V1,67A=20W

BSPS 12V5,00A=60W

BSPS 12V8,3A=100W

BSPS 12V33,3A=400W

#### БЛОКИ ПИТАНИЯ 12В IP67

Код для заказа	Штрих-код	Артикул	Мощность, Вт	Входное напряжение/ток, В/А	Выходной ток, А	Кол-во вых. каналов	Функция защ. от перегрева	Материал корпуса	Срок службы, часов	Гаран. срок, лет	Размеры LxВxН, мм	Вес, кг	Упаковка, шт.
3329242A	4610003329242	BSPS 12V1,67A=20W IP67	20	100/0,22...240/0,15	1,67	1	-	алюминий	50 000	5	190x20x20	0,12	1/120
3329259A	4610003329259	BSPS 12V2,50A=30W IP67	30	100/0,49...240/0,30	2,50	1	-	алюминий	50 000	5	270x20x20	0,18	1/100
3329266A	4610003329266	BSPS 12V3,30A=40W IP67	40	100/0,49...240/0,30	3,30	1	-	алюминий	50 000	5	270x20x20	0,18	1/100
3329273A	4610003329273	BSPS 12V5,00A=60W IP67	60	100/0,61...240/0,43	5,00	1	✓	алюминий	50 000	5	159x50x25	0,33	1/40
3329280A	4610003329280	BSPS 12V8,30A=100W IP67	100	176/1,10...264/0,83	8,30	1	✓	алюминий	50 000	5	219x50x25	0,48	1/30
3329297A	4610003329297	BSPS 12V12,50A=150W IP67	150	176/1,43...264/1,01	12,50	1	✓	алюминий	50 000	5	230x65x32	0,82	1/22
1016348A	4690601016348	BSPS 12V16,50A=200W IP67	200	176/1,89...264/1,32	16,50	2	✓	алюминий	50 000	5	244x65x25	0,73	1/20
5062085	4895205062085	BSPS 12V25,0A=300W IP67	300	176/2,95...264/2,55	25	2	✓	алюминий	50 000	5	244x80x29	0,94	1/20
5062108	4895205062108	BSPS 12V33,3A=400W IP67	400	176/3,95...264/3,35	33,3	2	✓	алюминий	50 000	5	244x80x29	0,95	1/20

### BSPS 24B

степень защиты  
**IP20**

Монтируются на прочную поверхность с хорошей теплопроводностью внутри помещений с нормальной влажностью. Тип монтажа - накладной.

#### КОНСТРУКЦИЯ

Корпус драйверов BSPS IP20 выполнен из алюминия ячеистой структуры.

В конструкцию высокомощных моделей драйверов IP20 входит кулер, обеспечивающий принудительное охлаждение.

Функции защиты от короткого замыкания, защиты от перегрева (для моделей IP67 от 60W).

#### ХАРАКТЕРИСТИКИ

Рабочая температура, °C.....-20...+40

Защита от скачков напряжения ..... есть

Срок службы, часов ..... 50 000

Гарантийный срок ..... 5 лет

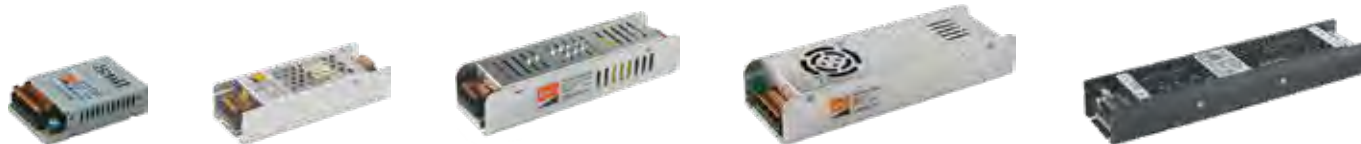

BSPS 24V 0,62A=15W

BSPS 24V 1,67A=40W

BSPS 24V 2,50A=60W

BSPS 24V 14,60A=350W

BSPS 24V DIM=100W 4,16A  
диммируемый

#### БЛОКИ ПИТАНИЯ 24В IP20

Код для заказа	Штрих-код	Артикул	Мощность, Вт	Входное напряжение/ток, В/А	Выход. ток, А	Кол-во выходных каналов	Функция защ. от перегрева	Материал корпуса	Срок службы, часов	Гаран. срок, лет	Размеры LxВxН, мм	Вес, кг	Упаковка, шт.
5018457	4895205018457	BSPS 24V 0,62A=15W IP20	15	176/0,31...264/0,12	0,63	1	-	алюминий	50 000	5	77x48x20	0,09	1/200
5018471	4895205018471	BSPS 24V 1,67A=40W IP20	40	176/0,45...264/0,28	1,67	1	-	алюминий	50 000	5	116x35x24	0,09	1/100
5015500	4895205015500	BSPS 24V 2,50A=60W IP20	60	176/0,61...264/0,43	2,5	1	✓	алюминий	50 000	5	145x50x24	0,12	1/80
5062160	4895205062160	BSPS 24V 2,50A=60W IP20	60	176...264/0,53	2,5	1	✓	алюминий	30 000	2	121x35x23	0,05	1/200
5015555	4895205015555	BSPS 24V 4,16A=100W IP20	100	176/1,10...264/0,83	4,16	2	✓	алюминий	50 000	5	200x50x24	0,21	1/60
5062184	4895205062184	BSPS 24V 4,16A=100W IP20	100	176...264/0,88	4,16	1	✓	алюминий	30 000	2	140x50x23	0,07	1/150
5059900	4895205059900	BSPS 24V 4,16A=100W SLIM IP20	100	176-264/ 0,31	4,16	1	✓	алюминий	50 000	5	300x30x19	0,17	1/100
5015593	4895205015593	BSPS 24V 6,25A=150W IP20	150	176/1,43...264/1,01	6,25	2	✓	алюминий	50 000	5	209x63x25	0,28	1/50
5062207	4895205062207	BSPS 24V 6,25A=150W IP20	150	176...264/1,33	6,25	2	✓	алюминий	30 000	2	180x50x23	0,16	1/100
5066533	4895205066533	BSPS 24V 8,25A=200W IP20	200	176...264/1,77	8,25	2	✓	алюминий	50 000	5	209x63x25	0,30	1/50
5024250	4895205024250	BSPS 24V 10,00A=240W IP20	240	176/3,61...264/1,75	10	2	✓	алюминий	50 000	5	246x63x30	0,44	1/30
5024298	4895205024298	BSPS 24V 14,50A=350W IP20	350	176/3,59...264/3,18	14,5	2	✓	алюминий	50 000	5	246x63x30	0,44	1/30
5046153	4895205046153	BSPS 24V 16,60A=400W IP20	400	176/3,59...264/3,18	16,6	2	✓	алюминий	50 000	5	208x82x32	0,48	1/30
5035553	4895205035553	BSPS 24V DIM 100W=4,16A IP20	100	200...240/0,88	4,16	1	✓	алюминий	50 000	5	230x50x30	0,29	1/50
5035577	4895205035577	BSPS 24V DIM 200W=8,30A IP20	200	200...240/3,70	8,3	1	✓	алюминий	50 000	5	287x50x30	0,42	1/30

### BSPS 24B

степень защиты  
**IP67**



BSPS 24V1,67A=40W

BSPS 24V4,16A=100W

BSPS 24V8,50A=200W

BSPS 24V DIM12,50A=300W  
Диммируемый

#### БЛОКИ ПИТАНИЯ 24В IP67

Код для заказа	Штрих-код	Артикул	Мощность, Вт	Входное напряжение/ток, В/А	Выходной ток, А	Кол-во выходных каналов	Функция защиты от перегрева	Материал корпуса	Срок службы, часов	Гаран. срок, лет	Размеры LxВxН, мм	Вес, кг	Упаковка, шт.
5018495	4895205018495	BSPS 24V 1,67A=40W IP67	40	100/0,49...240/0,30	1,67	1	-	алюминий	50 000	5	270x20x20	0,18	1/80
5015524	4895205015524	BSPS 24V 2,50A=60W IP67	60	100/0,61...240/0,43	2,5	1	✓	алюминий	50 000	5	159x50x25	0,33	1/40
5015579	4895205015579	BSPS 24V 4,16A=100W IP67	100	176/0,55...264/0,41	4,16	1	✓	алюминий	50 000	5	219x50x25	0,48	1/30
5024212	4895205024212	BSPS 24V 6,25A=150W IP67	150	176/1,43...264/1,01	6,25	1	✓	алюминий	50 000	5	224x65x25	0,64	1/30
5066557	4895205066557	BSPS 24V 8,25A=200W IP67	200	176/1,89...264/1,32	8,25	2	✓	алюминий	50 000	5	244x65x25	0,73	1/20
5024236	4895205024236	BSPS 24V 10,00A=240W IP67	240	176/1,34...264/2,02	10	2	✓	алюминий	50 000	5	244x80x29	0,94	1/20
5024274	4895205024274	BSPS 24V 13,30A=320W IP67	320	176/3,61...264/1,75	13,3	2	✓	алюминий	50 000	5	244x80x29	0,95	1/20
5065635	4895205065635	BSPS 24V DIM 150W=6,25A P67	150	176/1,33...264/1,89	6,25	1	✓	алюминий	50 000	5	260x50x30	0,60	1/20
5065659	4895205065659	BSPS 24V DIM 300W=12,50A IP67	300	176/3,95...264/3,35	12,5	1	✓	алюминий	50 000	5	300x50x30	0,80	1/20

### BSPS DIN 12B/24B

степень защиты  
**IP20**



#### КОНСТРУКЦИЯ

Блок питания BSPS 12/24B для маломощных систем безопасности и контроля доступа (видео-домофонов, звонков). Обеспечивает защиту от перегрузок и скачков напряжения. Устанавливается на DIN-рейку.

#### ХАРАКТЕРИСТИКИ

Рабочая температура, °C.....-20...+40  
 Защита от скачков напряжения.....есть  
 Срок службы, часов.....50 000  
 Гарантийный срок.....3 года

Код для заказа	Штрих-код	Артикул	Мощность, Вт	Входное напряжение/ток, В/А	Выходной ток, А	Кол-во вых. каналов	Материал корпуса	Размеры LxВxН, мм	Вес, кг	Упаковка, шт.
5046191	4895205046191	BSPS DIN 12VX1.25A/24VX0.625A=15W IP20	15	100-240/0,88	12V - 1,25 24V - 0,625	1	пластик	25x93x56	0,08	1/250

### BSPS DIN 12B

степень защиты  
**IP20**

гарантия  
**5 лет**



**BSPS DIN 12V  
4.5A=60W IP20**



**BSPS DIN 12V  
7.5A=100W IP20**

#### КОНСТРУКЦИЯ

Блок питания поставляется в пластмассовом корпусе с креплением на DIN-рейку и предназначен для преобразования входного переменного напряжения 100–240 В в постоянное стабилизированное напряжение 12 В. Имеет защиту от перегрузки, превышения выходного напряжения и короткого замыкания на выходе.

Используется для питания светодиодного и промышленного оборудования.

#### ХАРАКТЕРИСТИКИ

Рабочая температура, °С.....-20...+40  
 Защита от скачков напряжения .....есть  
 Срок службы, часов .....50 000  
 Гарантийный срок .....5 лет

Код для заказа	Штрих-код	Артикул	Мощность, Вт	Входное напряжение/ток, В/А	Выходной ток, А	Кол-во вых. каналов	Функция защ. от перегрева	Материал корпуса	Размеры LxВxН, мм	Вес, кг	Упаковка, шт.
5049963	4895205049963	BSPS DIN 12V 4.5A=60W IP20	60	100–240/1,8	4,50	2	✓	пластик	78x98x56	0,20	1/100
5049987	4895205049987	BSPS DIN 12V 7.5A=100W IP20	100	100–240/3,0	7,50	2	✓	пластик	100x93x56	0,27	1/50

### BSPS DIN 24B

степень защиты  
**IP20**

гарантия  
**3 года**



**BSPS DIN 24V 3.2A=75W IP20**



**BSPS DIN 24V 5.0A=120W IP20**



**BSPS DIN 24V 10.0A=240W IP20**

#### КОНСТРУКЦИЯ

Блок питания поставляется в алюминиевом корпусе с креплением на DIN-рейку и предназначен для преобразования входного переменного напряжения 100–240 В в постоянное стабилизированное напряжение 24 В. Имеет защиту от перегрузки, превышения выходного напряжения и короткого замыкания на выходе.

Используется для питания светодиодного и промышленного оборудования.

#### ХАРАКТЕРИСТИКИ

Рабочая температура, °С.....-20...+40  
 Защита от скачков напряжения .....есть  
 Срок службы, часов .....50 000  
 Гарантийный срок .....3 года

Код для заказа	Штрих-код	Артикул	Мощность, Вт	Входное напряжение/ток, В/А	Выходной ток, А	Кол-во вых. каналов	Функция защ. от перегрева	Материал корпуса	Размеры LxВxН, мм	Вес, кг	Упаковка, шт.
5050006	4895205050006	BSPS DIN 24V 3.2A=75W IP20	75	100–240/1,6	3,20	2	✓	алюминий	32x125x102	0,36	1/50
5050020	4895205050020	BSPS DIN 24V 5.0A=120W IP20	120	100–240/2,6	5,00				40x125x114	0,44	1/25
5050044	4895205050044	BSPS DIN 24V 10.0A=240W IP20	240	100–240/2,8	10,00				63x125x114	0,72	1/25

## Контроллеры для светодиодных лент RGB

степень защиты  
IP20



Контроллер RGB ZC-1000RC



Контроллер RGB ZC-2000RC



Контроллер RGB PRC-4000RF



Мини-контроллер RGB 144W

Контроллеры служат для создания статических и динамических сцен при использовании многоцветных светодиодных лент RGB, светодиодных RGB-светильников или аналогичных устройств. С помощью контроллеров можно управлять интенсивностью света RGB модулей.

Управление контроллерами осуществляется с помощью пульта дистанционного управления.

### ХАРАКТЕРИСТИКИ

Гарантийный срок ..... 1 год



Пример подключения светодиодной ленты с контроллером RGB ZC-1000RC

Код для заказа	Штрих-код	Артикул	Мощность, Вт	Количество каналов	Ток на канал, А	Тип сигнала управления	Тип пульта	Вес, кг	Упаковка, шт.
3327385	4610003327385	Контроллер RGB ZC-1000RC (IR)	72	3	2	инфракрасный	кнопочный	0,07	1/100
3327392	4610003327392	Контроллер RGB ZC-2000RC (RF)	144	3	4	радиочастотный	кнопочный	0,20	1/100
1019295	4690601019295	Контроллер RGB PRC-4000RF BL	216 / 432	3	6	высоочастотный	сенсорный	0,12	1/100
1007957	4690601007957	Контроллер RGB PRC-4000RF WH	216 / 432	3	6	высоочастотный	сенсорный	0,12	1/100
1003614	4690601003614	Мини-контроллер RGB 144Вт	144	3	4	проводной	кнопочный	0,01	3/100

## Усилитель мощности для светодиодных лент RGB 12В–24В

степень защиты  
IP20



Усилитель RGB 3x4A 12V–24V

Усилитель мощности RGB-сигнала используется в случае необходимости управления большим количеством светодиодных RGB лент с одного RGB контроллера одним пультом. Актуален, если суммарная мощность светодиодных лент превышает максимальную мощность используемого контроллера.

### КОНСТРУКЦИЯ

Материал корпуса .....алюминий  
Количество каналов ..... 3

### ХАРАКТЕРИСТИКИ

Рабочее напряжение В/В ..... 12/24  
Срок службы, часов .....50 000  
Гарантийный срок ..... 1 год



Примеры подключения усилителя мощности

Код для заказа	Штрих-код	Артикул	Мощность, Вт	Количество каналов	Ток на канал, А	Размер LxВxН, мм	Вес, кг	Упаковка, шт.
1002150	4690601002150	Усилитель RGB 3x4A 12V–24V	144/288	3	4	105x65x23	0,13	1/100

### Коннекторы PLSC для светодиодных лент

Коннекторы обеспечивают соединение ленты без применения пайки, что значительно упрощает монтаж системы освещения.

Код для заказа	Штрих-код	Артикул	Ширина ленты, мм	Тип соединения	Длина провода, см	Вес, кг	Упаковка, шт.	
	5009189	4895205009189	Коннектор PLSC-8x2 (2835)	8	одноцветная лента – одноцветная лента	–	0,02	10
	5009202	4895205009202	Коннектор PLSC- 8x2/15 (2835)	8	блок питания – одноцветная лента	15	0,02	10
	5009196	4895205009196	Коннектор PLSC- 8x2/15/8x2 (2835)	8	одноцветная лента – одноцветная лента, гибкое соединение	15	0,02	10
	5009219	4895205009219	Коннектор PLSC- 8x2/20/j (2835)	8	блок питания (с разъемом) – одноцветная лента	20	0,02	10
	1013750	4690601013750	Коннектор PLSC-10x2 (5050)	10	одноцветная лента – одноцветная лента	–	0,02	10
	1013743A	4690601013743	Коннектор PLSC-10x2/15 (5050)	10	блок питания – одноцветная лента	15	0,02	10
	1016225	4690601016225	Коннектор PLSC-10x2/15/10x2 (5050)	10	одноцветная лента – одноцветная лента, гибкое соединение	15	0,02	10
	1013736A	4690601013736	Коннектор PLSC-10x2/15/j (5050)	10	блок питания (с разъемом) – одноцветная лента	15	0,02	10
	1013736	4690601013736	Коннектор PLSC-10x2/20/J (5050)	10	блок питания (с разъемом) – одноцветная лента	20	0,02	10
	1013774	4690601013774	Коннектор PLSC-10x4 (5050 RGB)	10	RGB-лента – RGB-лента	–	0,02	10
	1013767A	4690601013767	Коннектор PLSC-10x4/15 (5050 RGB)	10	RGB-контроллер – RGB-лента	15	0,02	10
	1016232	4690601016232	Коннектор PLSC-10x4/15/10x4 (5050 RGB)	10	RGB-лента – RGB-лента, гибкое соединение	15	0,02	10
	1017161	4690601017161	Коннектор PLSC-10x4/15/4pin (5050 RGB)	10	RGB-контроллер (с разъемом) – RGB-лента	15	0,02	5
	1013767	4690601013767	Коннектор PLSC-10x4/20 (5050RGB)	10	RGB-контроллер – RGB-лента	15	0,02	10
	1016249	4690601016249	Коннектор PLSC-J/15 для адаптера	8/10	одноцветная лента – блок питания (с разъемом)	15	0,02	10
	5041202	4895205041202	Коннектор PLSC-P/15 для адаптера	8/10	одноцветная лента – блок питания (с разъемом)	15	0,02	10

### Адаптеры 12/24В



Адаптер 12W (12V 1A)



Адаптер 24W (12V 2A)



Адаптер 36W (12V 3A)  
Адаптер 48W (12V 4A)



Адаптер 72W (12V 6A)

степень защиты  
**IP20**

Адаптер предназначен для совместного использования со светодиодными лентами, светодиодными модулями, светодиодными светильниками.

Применяется для питания светодиодных изделий соответствующей мощности со стабилизированным напряжением 12/24В, выходной разъем адаптера предназначен для подключения к RGB контроллерам JAZZWAY.

Защита от короткого замыкания и перегрузок. Автоматическое восстановление питания. Высокий КПД и низкая рабочая температура.

#### ХАРАКТЕРИСТИКИ

Выходное напряжение, В	12/24
Защита от перенапряжения, min	120%
Срок службы, часов	50 000
Гарантийный срок	3 года

Код для заказа	Штрих-код	Артикул	Мощность, Вт	Входное напряжение/ток, В/А	Ток на канал, А	Тип сигнала управления	Размер LxВxН, мм	Вес, кг	Упаковка, шт.
1005946	4690601005946	Адаптер 12W (12V 1A) IP20	12	100/0,25...240/0,07	1	-	73x27x43	0,09	1/200
1005953	4690601005953	Адаптер 24W (12V 2A) IP20	24	100/0,43...240/0,16	2	-	87x46x33	0,11	1/100
1005960	4690601005960	Адаптер 36W (12V 3A) IP20	36	100/0,4...240/0,14	3	-	119x52x32	0,25	1/50
1005977	4690601005977	Адаптер 48W (12V 4A) IP20	48	100/0,94...264/0,37	4	-	130x52x32	0,25	1/50
5053076	4895205053076	Адаптер 72W (12V 6A) IP20	72	100/0,41...240/0,14	6	-	119x52x32	0,28	1/50
5047365	4895205047365	Адаптер 12W (24V 0,5A) IP20	12	100/0,25...240/0,07	0,5	-	73x27x43	0,09	1/200
5046177	4895205046177	Адаптер 24W (24V 1A) IP20	24	100/0,43...240/0,16	1	1	87x46x33	0,11	1/100

Гирлянда «Белт-лайт» предназначена для уличного освещения. Это универсальное решение для создания праздничной и уютной атмосферы круглый год.

УЛИЧНЫЕ ГИРЛЯНДЫ

7.4

EAC

### Гирлянды «Белт-лайт» PBL

степень защиты  
IP65



Гирлянды электрические PBL предназначены для освещения и создания световой иллюминации улиц, дворов, прогулочных дорожек, лыжных трасс, стадионов и парков. Украшают деревья, фонарные столбы.

Большой популярностью гирлянды «Белт-лайт» пользуются при оформлении кафе, баров, беседок, рекламных вывесок и витрин.

#### КОНСТРУКЦИЯ

Гирлянда электрическая «Белт-лайт» состоит из гирлянды с двумя разъемами и сетевого шнура 1,5 м.

На каждом патроне есть уплотнительное кольцо, которое обеспечивает гирлянде степень защиты IP65.

Гирлянда имеет – параллельную схему подключения, т.е. при перегорании одной лампочки, остальные продолжают светить.

Есть возможность подключения в линию, максимальная мощность линии 750 Вт.

#### ХАРАКТЕРИСТИКИ

Материал провода .....	медь
Материал оболочки гирлянды (кабеля и патронов) .....	полимер (каучук+ПВХ)
Сечение провода, мм <sup>2</sup> .....	2x0,75
Патрон .....	E27
Материал патрона .....	латунь
Длина сетевого шнура, м .....	1,5
Входное напряжение, В .....	~198–253
Возможность подключения в линию .....	да
Диапазон рабочих температур, °С .....	–40...+50
Гарантийный срок .....	2 года



Рекомендуем использовать гирлянда «Белт-лайт» PBL со светодиодными лампами серии PLED-ECO (стр.217).

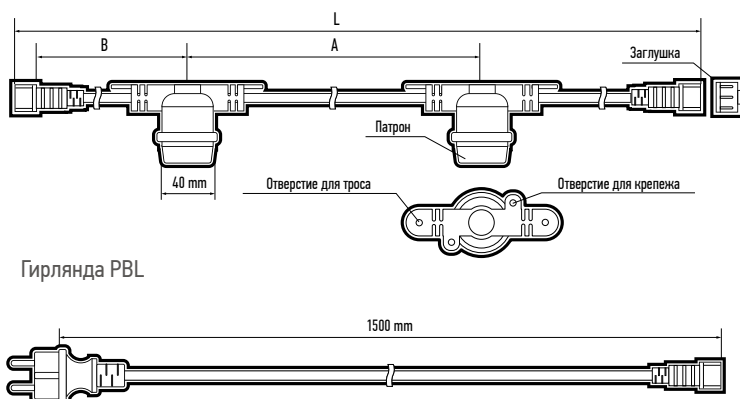

Гирлянда PBL

Сетевой шнур

Код для заказа	Штрих-код	Артикул	Количество патронов для ламп, шт	Расстояние между патронами А, см	Расстояние между патроном и коннектором В, см	Макс. допустимая мощность лампы на 1 патрон, Вт	Длина гирлянды L, м	Вес, кг	Упаковка, шт.
5040540	4895205040540	PBL-S20/L06+1.5 Black E27 IP65	20	30	15	37	6	2,0	1/8
5040564	4895205040564	PBL-S40/L12+1.5 Black E27 IP65	40	30	15	18	12	4,0	1/4
5058255	4895205058255	PBL-S40/L24+1.5 Black E27 IP65	40	60	30	18	24	3,8	1/8
5040588	4895205040588	PBL-S60/L18+1.5 Black E27 IP65	60	30	15	12	18	5,3	1/4
5040601	4895205040601	PBL-S80/L48+1.5 Black E27 IP65	80	60	30	9	48	8,0	1/2

**jazz**way

- 8.1 СТРОИТЕЛЬНО-МОНТАЖНЫЕ КЛЕММЫ (СМК)
- 8.2 СОЕДИНИТЕЛЬНЫЕ ИЗОЛИРУЮЩИЕ ЗАЖИМЫ (СИЗ)
- 8.3 КАБЕЛЬНЫЕ КОННЕКТОРЫ
- 8.4 КАБЕЛЬНЫЕ СТЯЖКИ
- 8.5 ПЛОЩАДКИ ПОД КАБЕЛЬНЫЕ СТЯЖКИ
- 8.6 ДЮБЕЛЬ-ХОМУТЫ
- 8.7 ТЕРМОУСАДОЧНАЯ ТРУБКА
- 8.8 ИЗОЛЕНТА

**ИЗДЕЛИЯ  
ДЛЯ ЭЛЕКТРОМОНТАЖА**

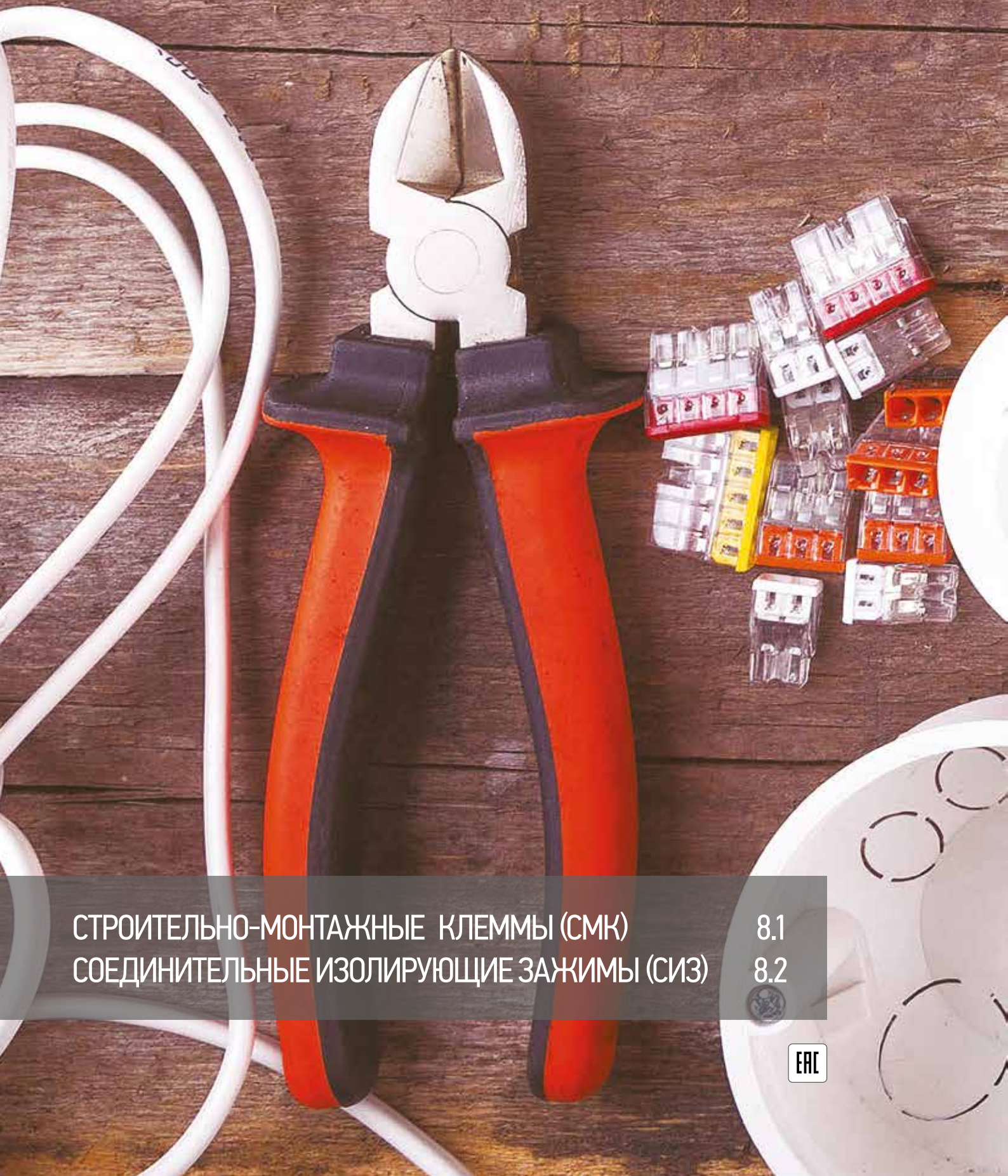

СТРОИТЕЛЬНО-МОНТАЖНЫЕ КЛЕММЫ (СМК)  
СОЕДИНИТЕЛЬНЫЕ ИЗОЛИРУЮЩИЕ ЗАЖИМЫ (СИЗ)

8.1

8.2

## 8.1 СТРОИТЕЛЬНО-МОНТАЖНЫЕ КЛЕММЫ (СМК)

ИЗДЕЛИЯ ДЛЯ ЭЛЕКТРОМОНТАЖА

Строительно-монтажные клеммы (СМК) с рычажным механизмом предназначены для многоцветового соединения одножильных и многожильных медных проводников. Клеммы используются в распределительных щитах и коробках, а также для подключения осветительного или иного оборудования.

### PTC-221

#### ХАРАКТЕРИСТИКИ

Материал корпуса.....самозатухающий поликарбонат	Длина зачистки изоляции, мм..... 10
Рычажный механизм.....пружинная сталь	Рабочая температура, °С..... -25...+85
Материал контактов..... медь	Цвет корпуса..... прозрачный
Материал проводников..... медь	Гарантия..... 3 года



PTC-2P 221-412



PTC-3P 221-413

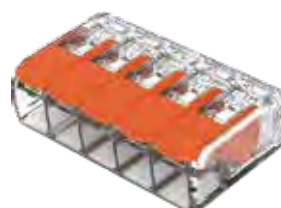

PTC-5P 221-415

Код для заказа	Штрих-код	Артикул	Номин. напряжение, В	Номин. ток, А	Сечение соедин. проводников, мм <sup>2</sup>		Кол-во соединений (проводников)	Тип упаковки	Упак., шт.
					одножильные	многожильные			
5050884	4895205050884	PTC-2P 221-412 450V 32A 0,14-4,0 мм <sup>2</sup>	~450	32	0,14-4,0	0,14-4,0	2	пакет	50/100/5000
5050914	4895205050914	PTC-3P 221-413 450V 32A 0,14-4,0 мм <sup>2</sup>	~450	32	0,14-4,0	0,14-4,0	3	пакет	50/100/5000
5050945	4895205050945	PTC-5P 221-415 450V 32A 0,14-4,0 мм <sup>2</sup>	~450	32	0,14-4,0	0,14-4,0	5	пакет	50/100/2500

### PTC-222

#### ХАРАКТЕРИСТИКИ

Материал корпуса..... самозатухающий полиамид 6.6	Длина зачистки изоляции, мм..... 10
Рычажный механизм.....пружинная сталь	Рабочая температура, °С..... -25...+85
Материал контактов..... медь	Цвет корпуса..... серый
Материал проводников..... медь	Гарантия..... 3 года



PTC-2P 222-412



PTC-3P 222-413



PTC-5P 222-415

Код для заказа	Штрих-код	Артикул	Номин. напряжение, В	Номин. ток, А	Сечение соедин. проводников, мм <sup>2</sup>		Кол-во соединений (проводников)	Тип упаковки	Упак., шт.
					одножильные	многожильные			
5050792	4895205050792	PTC-2P 222-412 450V 32A 0,08-2,5(4.0) мм <sup>2</sup>	~450	32	0,08-2,5	0,08-4,0	2	пакет	50/100/5000
5050709	4895205050709	PTC-2P 222-412 BL/10 450V 32A 0,08-2,5(4.0) мм <sup>2</sup>						блистер	10/100/5000
5050822	4895205050822	PTC-3P 222-413 450V 32A 0,08-2,5(4.0) мм <sup>2</sup>	~450	32	0,08-2,5	0,08-4,0	3	пакет	50/100/5000
5050730	4895205050730	PTC-3P 222-413 BL/10 450V 32A 0,08-2,5(4.0) мм <sup>2</sup>						блистер	10/100/5000
5073869	4895205073869	PTC-5P 222-415 450V 32A 0,08-2,5(4.0) мм <sup>2</sup>	~450	32	0,08-2,5	0,08-4,0	5	пакет	25/875/1750
5050761	4895205050761	PTC-5P 222-415 BL/5 450V 32A 0,08-2,5(4.0) мм <sup>2</sup>						блистер	5/50/2500

Строительно-монтажные клеммы (СМК) с рычажным механизмом предназначены для многоцветового соединения одножильных и многожильных медных проводников. Клеммы используются в распределительных щитах и коробках, а также для подключения осветительного или иного оборудования.

### PTC-46

### НОВИНКА

#### ХАРАКТЕРИСТИКИ

Материал корпуса ..... самозатухающий полиамид 6.6  
 Рычажный механизм ..... пружинная сталь  
 Материал контактов ..... медь  
 Материал проводников ..... медь

Длина зачистки изоляции, мм ..... 10  
 Рабочая температура, °С ..... -25...+85  
 Цвет корпуса ..... серый  
 Гарантия ..... 3 года



PTC-2P 462



PTC-3P 463

Код для заказа	Штрих-код	Артикул	Номин. напряжение, В	Номин. ток, А	Сечение соедин. проводников, мм <sup>2</sup>		Кол-во соединений (проводников)	Тип упаковки	Упак., шт.
					одножильные	многожильные			
5074064	4895205074064	PTC-2P 462 450V 41A 0,5-6,0 мм <sup>2</sup>	~450	41	0,5-6,0	0,5-6,0	2	пакет	25/1000/2000
5073821	4895205073821	PTC-2P 462 BL/3 450V 41A 0,5-6,0 мм <sup>2</sup>	~450	41	0,5-6,0	0,5-6,0	2	блистер	3/540/1080
5074088	4895205074088	PTC-3P 463 450V 41A 0,5-6,0 мм <sup>2</sup>	~450	41	0,5-6,0	0,5-6,0	3	пакет	25/625/1250
5073845	4895205073845	PTC-3P 463 BL/3 450V 41A 0,5-6,0 мм <sup>2</sup>	~450	41	0,5-6,0	0,5-6,0	3	блистер	3/600/1200

Строительно-монтажные клеммы (СМК) проходные с рычажным механизмом предназначены для многожильного соединения одножильных и многожильных медных проводников. Клеммы используются в распределительных щитах и коробках, а также для подключения осветительного или иного оборудования.

### PTC-42

### НОВИНКА

#### ХАРАКТЕРИСТИКИ

Материал корпуса ..... самозатухающий полиамид 6.6  
 Рычажный механизм ..... пружинная сталь  
 Материал контактов ..... медь  
 Материал проводников ..... медь

Длина зачистки изоляции, мм ..... 10  
 Рабочая температура, °С ..... -25...+85  
 Цвет корпуса ..... серый  
 Гарантия ..... 3 года



PTC-1P 4211 DIN



PTC-1P 4211



PTC-2P 4222



PTC-3P 4233



PTC-1P 4212



PTC-1P 4213



PTC-2P 4224



PTC-2P 4226



PTC-3P 4236

Код для заказа	Штрих-код	Артикул	Номинальное напряжение, В	Номинальный ток, А	Сечение соединяемых проводников, мм <sup>2</sup>		Кол-во соединений (проводников)	Тип упаковки	Упак., шт.
					одножильные	многожильные			
5073883	4895205073883	PTC-1P 4211 DIN 450V 32A 0,08-2,5(4,0) мм <sup>2</sup>	450	32	0,08-2,5	0,08-4,0	2	пакет	25/750/1500
5073647	4895205073647	PTC-1P 4211 DIN BL/4 450V 32A 0,08-2,5(4,0) мм <sup>2</sup>	450	32	0,08-2,5	0,08-4,0	2	блистер	4/720/1440
5073906	4895205073906	PTC-1P 4211 450V 32A 0,08-2,5(4,0) мм <sup>2</sup>	450	32	0,08-2,5	0,08-4,0	2	пакет	25/625/1250
5073661	4895205073661	PTC-1P 4211 BL/4 450V 32A 0,08-2,5(4,0) мм <sup>2</sup>	450	32	0,08-2,5	0,08-4,0	2	блистер	4/1000/2000
5073920	4895205073920	PTC-2P 4222 450V 32A 0,08-2,5(4,0) мм <sup>2</sup>	450	32	0,08-2,5	0,08-4,0	4	пакет	25/1000/2000
5073685	4895205073685	PTC-2P 4222 BL/4 450V 32A 0,08-2,5(4,0) мм <sup>2</sup>	450	32	0,08-2,5	0,08-4,0	4	блистер	4/800/1600
5073944	4895205073944	PTC-3P 4233 450V 32A 0,08-2,5(4,0) мм <sup>2</sup>	450	32	0,08-2,5	0,08-4,0	6	пакет	20/500/1000
5073708	4895205073708	PTC-3P 4233 BL/3 450V 32A 0,08-2,5(4,0) мм <sup>2</sup>	450	32	0,08-2,5	0,08-4,0	6	блистер	3/540/1080
5073968	4895205073968	PTC-1P 4212 450V 32A 0,08-2,5(4,0) мм <sup>2</sup>	450	32	0,08-2,5	0,08-4,0	3	пакет	20/1000/2000
5073722	4895205073722	PTC-1P 4212 BL/3 450V 32A 0,08-2,5(4,0) мм <sup>2</sup>	450	32	0,08-2,5	0,08-4,0	3	блистер	3/750/1500
5073982	4895205073982	PTC-1P 4213 450V 32A 0,08-2,5(4,0) мм <sup>2</sup>	450	32	0,08-2,5	0,08-4,0	4	пакет	20/700/1400
5073746	4895205073746	PTC-1P 4213 BL/3 450V 32A 0,08-2,5(4,0) мм <sup>2</sup>	450	32	0,08-2,5	0,08-4,0	4	блистер	3/600/1200
5074002	4895205074002	PTC-2P 4224 450V 32A 0,08-2,5(4,0) мм <sup>2</sup>	450	32	0,08-2,5	0,08-4,0	6	пакет	12/540/1080
5073760	4895205073760	PTC-2P 4224 BL/2 450V 32A 0,08-2,5(4,0) мм <sup>2</sup>	450	32	0,08-2,5	0,08-4,0	6	блистер	2/400/800
5074026	4895205074026	PTC-2P 4226 450V 32A 0,08-2,5(4,0) мм <sup>2</sup>	450	32	0,08-2,5	0,08-4,0	8	пакет	12/420/840
5073784	4895205073784	PTC-2P 4226 BL/2 450V 32A 0,08-2,5(4,0) мм <sup>2</sup>	450	32	0,08-2,5	0,08-4,0	8	блистер	2/400/800
5074040	4895205074040	PTC-3P 4236 450V 32A 0,08-2,5(4,0) мм <sup>2</sup>	450	32	0,08-2,5	0,08-4,0	9	пакет	12/360/720
5073807	4895205073807	PTC-3P 4236 BL/2 450V 32A 0,08-2,5(4,0) мм <sup>2</sup>	450	32	0,08-2,5	0,08-4,0	9	блистер	2/360/720

Строительно-монтажные клеммы (СМК) с зажимным механизмом предназначены для соединения и ответвления одножильных проводников и многожильных проводников с наконечником. СМК с пастой позволяют соединять медные и алюминиевые проводники.

### PTC-2273 без пасты

#### ХАРАКТЕРИСТИКИ

Материал корпуса .....	самозатухающий поликарбонат	Длина зачистки изоляции, мм .....	10
Зажимной механизм .....	пружинная сталь	Рабочая температура, °С .....	-25...+85
Материал контактов .....	медь	Цвет корпуса .....	прозрачный
Материал проводников .....	медь	Гарантия .....	3 года



PTC-2P 2273-202



PTC-3P 2273-203



PTC-4P 2273-204



PTC-5P 2273-205

Код для заказа	Штрих-код	Артикул	Номинальное напряжение, В	Номинальный ток, А	Сечение соединяемых проводников, мм <sup>2</sup>		Кол-во соединений (проводников)	Упак., шт.
					одножильные	многожильные		
5050976	4895205050976	PTC-2P 2273-202 450V 32A 0,14-4,0 мм <sup>2</sup>	~450	32	0,5-2,5	0,5-2,5	2	100/200/5000
5051003	4895205051003	PTC-3P 2273-203 450V 32A 0,14-4,0 мм <sup>2</sup>	~450	32	0,5-2,5	0,5-2,5	3	100/200/5000
5051034	4895205051034	PTC-4P 2273-204 450V 32A 0,14-4,0 мм <sup>2</sup>	~450	32	0,5-2,5	0,5-2,5	4	50/100/2500
5051065	4895205051065	PTC-5P 2273-205 450V 32A 0,14-4,0 мм <sup>2</sup>	~450	32	0,5-2,5	0,5-2,5	5	50/100/2500

### PTC-2273 с пастой

#### ХАРАКТЕРИСТИКИ

Материал корпуса .....	самозатухающий поликарбонат	Длина зачистки изоляции, мм .....	10
Зажимной механизм .....	пружинная сталь	Рабочая температура, °С .....	-25...+85
Материал контактов .....	медь	Цвет корпуса .....	прозрачный
Материал проводников .....	медь/алюминий	Гарантия .....	3 года



PTC-2P 2273-242



PTC-3P 2273-243



PTC-4P 2273-244



PTC-5P 2273-245

Код для заказа	Штрих-код	Артикул	Номинальное напряжение, В	Номинальный ток, А	Сечение соединяемых проводников, мм <sup>2</sup>		Кол-во соединений (проводников)	Упак., шт.
					одножильные	многожильные		
5051096	4895205051096	PTC-2P 2273-242 450V 32A 0,14-4,0 мм <sup>2</sup>	~450	32	0,5-2,5	0,5-2,5	2	100/200/5000
5051126	4895205051126	PTC-3P 2273-243 450V 32A 0,14-4,0 мм <sup>2</sup>	~450	32	0,5-2,5	0,5-2,5	3	100/200/5000
5051157	4895205051157	PTC-4P 2273-244 450V 32A 0,14-4,0 мм <sup>2</sup>	~450	32	0,5-2,5	0,5-2,5	4	50/100/2500
5051188	4895205051188	PTC-5P 2273-245 450V 32A 0,14-4,0 мм <sup>2</sup>	~450	32	0,5-2,5	0,5-2,5	5	50/100/2500

## 8.1 СТРОИТЕЛЬНО-МОНТАЖНЫЕ КЛЕММЫ (СМК)

ИЗДЕЛИЯ ДЛЯ ЭЛЕКТРОМОНТАЖА

Строительно-монтажные клеммы (СМК) предназначены для соединения одножильных и многожильных медных проводников. Клеммы применяются для подключения люстр, бра, вентиляторов и другого электрооборудования.

### РТС-2Р 224-101

#### ХАРАКТЕРИСТИКИ

Материал корпуса .....	самозатухающий полиамид 6.6	Длина зачистки изоляции, мм .....	10
Прижимной механизм .....	пружинная сталь	Рабочая температура, °С .....	-25...+85
Материал контактов .....	медь	Цвет корпуса .....	серый
Материал проводников .....	медь	Гарантия .....	3 года



Код для заказа	Штрих-код	Артикул	Номин. напряжение, В	Номин. ток, А	Сечение соедин. проводников, мм <sup>2</sup>		Кол-во соединений (проводников)	Упак., шт.
					одножильные	многожильные		
5051294	4895205051294	РТС-2Р 224-101 400V 24А 0,5-2,5 мм <sup>2</sup>	~400	24	0,50-2,5	0,50-2,5	2	100/200/5000

### РТС-823

**НОВИНКА**

#### ХАРАКТЕРИСТИКИ

Материал корпуса .....	самозатухающий полипропилен	Длина зачистки изоляции, мм .....	10
Прижимной механизм .....	пружинная сталь	Рабочая температура, °С .....	-25...+85
Материал контактов .....	медь	Цвет корпуса .....	белый
Материал проводников .....	медь	Гарантия .....	3 года



РТС-2Р 823-1,5



РТС-3Р 823-2,5

Код для заказа	Штрих-код	Артикул	Номин. напряжение, В	Номин. ток, А	Сечение соедин. проводников, мм <sup>2</sup>		Кол-во соединений (проводников)	Упак., шт.
					одножильные	многожильные		
5074101	4895205074101	РТС-2Р 823-1.5 450V 5А 0,2-1,5 мм <sup>2</sup>	450	5	0,2-1,5	0,2-1,5	4	50/2000/4000
5074125	4895205074125	РТС-3Р 823-1.5 450V 5А 0,2-1,5 мм <sup>2</sup>	450	5	0,2-1,5	0,2-1,5	6	50/1500/3000
5074149	4895205074149	РТС-2Р 823-2.5 450V 10А 0,2-2,5 мм <sup>2</sup>	450	10	0,5-2,5	0,5-2,5	4	50/1000/2000
5074163	4895205074163	РТС-3Р 823-2.5 450V 10А 0,2-2,5 мм <sup>2</sup>	450	10	0,5-2,5	0,5-2,5	6	30/750/1500

Соединительные изолирующие зажимы (СИЗ) предназначены для электрического соединения, фиксации и изоляции пучка проводов. Разные цвета корпуса соответствуют определенным диапазонам сечения проводов.

### PSC

### НОВИНКА

#### ХАРАКТЕРИСТИКИ

Номинальное напряжение, В..... 690  
 Материал корпуса.....самозатухающий полипропилен  
 Степень защиты.....IP20

Температура эксплуатации, °С..... -10...+50  
 Гарантия..... 3 года

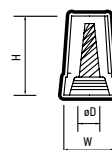

Код для заказа	Штрих-код	Артикул	Диапазон суммарных сечений проводников, мм <sup>2</sup>	Размеры DxHxW, мм	Цвет корпуса	Количество упаковок (50 шт.)
5073500	4895205073500	PSC-1-G (СИЗ-1)	1,0-3,0	7,0x15,0x9,0	серый	1/400
5073524	4895205073524	PSC-2-B (СИЗ-2)	1,0-4,5	8,0x18,0x10,0	синий	1/300
5073548	4895205073548	PSC-3-O (СИЗ-3)	1,5-5,5	10,0x23,0x11,0	оранжевый	1/150
5073562	4895205073562	PSC-4-Y (СИЗ-4)	3,5-11,5	11,0x24,0x14,0	желтый	1/100
5073586	4895205073586	PSC-5-R (СИЗ-5)	4,0-20,0	13,0x28,0x16,0	красный	1/70

### PSC-P

#### ХАРАКТЕРИСТИКИ

Номинальное напряжение, В..... 690  
 Материал корпуса.....самозатухающий полипропилен  
 Степень защиты.....IP20

Температура эксплуатации, °С..... -10...+50  
 Гарантия..... 3 года

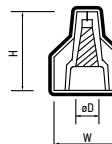

Код для заказа	Штрих-код	Артикул	Диапазон суммарных сечений проводников, мм <sup>2</sup>	Размеры DxHxW, мм	Цвет корпуса	Количество упаковок (50 шт.)
5073609	4895205073609	PSC-P-6-Y (СИЗ-6Л)	3,5-11,5	9,0x25,0x17,0	желтый	1/100
5073623	4895205073623	PSC-P-7-R (СИЗ-7Л)	5,0-18,0	12,0x29,0x22,3	красный	1/80



КАБЕЛЬНЫЕ КОННЕКТОРЫ

8.3

### PCC-I3-S/PCC-I3-FD/PCC-T3-F

Предназначены для создания надежных и защищенных соединений в условиях, где оборудование подвергается прямому воздействию воды, пыли или агрессивных сред.

степень защиты  
**IP68**

#### ХАРАКТЕРИСТИКИ

Рабочее напряжение, В ..... ~450  
 Материал корпуса ..... полиамид 6.6  
 Материал контактов ..... латунь  
 Материал уплотнит. кольца ..... силикон

Степень защиты ..... IP68  
 Рабочая температура, °С ..... -40...+100  
 Гарантия ..... 3 года



PCC-I3-S 3x1.5 17.5A IP68

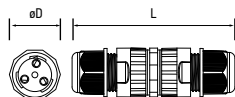

PCC-I3-FD 3x1.5 16A IP68

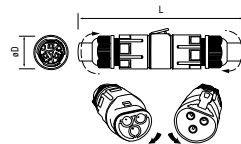

PCC-T3-F 3x2.5 24A IP68

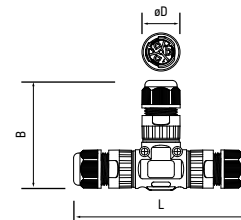

Код для заказа	Штрих-код	Артикул	Рабочее напряжение, В	Максимальный ток, А	Количество полюсов	Тип зажима	Сечение подключаемого кабеля, мм <sup>2</sup>	Уплот. кольцо для кабеля, 4 шт., мм	Габаритные размеры LxøD, мм	Вес, кг	Упаковка, шт.
5053427	4895205053427	PCC-I3-S 3x1.5 17.5A IP68	~450	17,5	3	винтовой	0,5-1,5	Ø 3-6,5 мм/ Ø 5-9 мм	58,34±70,34xØ19,5	0,02	1/5/150
5053465	4895205053465	PCC-I3-FD 3x1.5 16A IP68	~250	16	3	безвинтовой	0,5-1,5	Ø 4-8 мм/ Ø 8-12 мм	101±115xØ26	0,05	1/5/150
5053502	4895205053502	PCC-T3-F 3x2.5 24A IP68	~450	24	3	безвинтовой	0,5-2,5	Ø 4-8 мм/ Ø 8-12 мм	15~129x80~87xØ27	0,09	1/5/60

### PCC-I5-F/ PCC-I3-F

степень защиты  
**IP68**



PCC-I5-F 5x2.5  
24A IP68

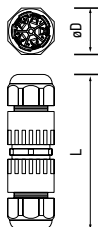

PCC-I3-F 3x2.5  
24A IP68

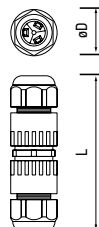

#### ХАРАКТЕРИСТИКИ

Рабочее напряжение, В ..... ~450  
 Материал корпуса ..... полиамид 6.6  
 Материал контактов ..... латунь  
 Материал уплотнит. кольца ..... силикон  
 Степень защиты ..... IP68  
 Рабочая температура, °С ..... -40...+100  
 Гарантия ..... 3 года

Код для заказа	Штрих-код	Артикул	Рабочее напряжение, В	Максимальный ток, А	Количество полюсов	Тип зажима	Сечение подключаемого кабеля, мм <sup>2</sup>	Уплот. кольцо для кабеля, 4 шт., мм	Габаритные размеры LxøD, мм	Вес, кг	Упаковка, шт.
5053441	4895205053441	PCC-I3-F 3x2.5 24A IP68	~450	24	3	безвинтовой	0,5-2,5	Ø 4-8 мм/ Ø 6-11 мм	81±95x26	0,04	1/5/150
5053489	4895205053489	PCC-I5-F 5x2.5 24A IP68	~450	24	5	безвинтовой	0,5-2,5	Ø 4-8 мм/ Ø 8-12 мм	97,6±118x32	0,05	1/5/150

КАБЕЛЬНЫЕ СТЯЖКИ

8.4

ПЛОЩАДКИ ПОД КАБЕЛЬНЫЕ СТЯЖКИ

8.5

ДЮБЕЛЬ-ХОМУТЫ

8.6

### РСТ



Предназначены для бандажирования в пучок и крепления кабелей и проводов.

цвет  
БЕЛЫЙ

#### ХАРАКТЕРИСТИКИ

Материал..... нейлон/полиамид 6.6  
Температура эксплуатации, °С.....-40...+85  
Гарантия .....2 года

Код для заказа	Штрих-код	Артикул	Размер стяжки, мм	Макс. нагрузка, кг	Количество упаковок (100 шт.)
5053526	4895205053526	РСТ 2,5x100-100WH PA6.6	2,5x100	8	1/20/500
5053557	4895205053557	РСТ 2,5x120-100WH PA6.6	2,5x120	8	1/20/460
5053588	4895205053588	РСТ 2,5x150-100WH PA6.6	2,5x150	8	1/20/360
5053618	4895205053618	РСТ 2,5x200-100WH PA6.6	2,5x200	8	1/20/360
5053649	4895205053649	РСТ 2,5x060-100WH PA6.6	2,5x60	8	1/20/700
5053670	4895205053670	РСТ 2,5x080-100WH PA6.6	2,5x80	8	1/20/600
5053700	4895205053700	РСТ 3,6x100-100WH PA6.6	3,6x100	18	1/20/300
5053731	4895205053731	РСТ 3,6x150-100WH PA6.6	3,6x150	18	1/20/260
5053762	4895205053762	РСТ 3,6x180-100WH PA6.6	3,6x180	18	1/20/220
5053793	4895205053793	РСТ 3,6x200-100WH PA6.6	3,6x200	18	1/20/200
5053823	4895205053823	РСТ 3,6x250-100WH PA6.6	3,6x250	18	1/20/180
5053854	4895205053854	РСТ 3,6x300-100WH PA6.6	3,6x300	18	1/20/160
5053885	4895205053885	РСТ 3,6x350-100WH PA6.6	3,6x350	18	1/20/120
5053922	4895205053922	РСТ 4,8x180-100WH PA6.6	4,8x180	22	1/10/150
5053960	4895205053960	РСТ 4,8x200-100WH PA6.6	4,8x200	22	1/10/150
5054004	4895205054004	РСТ 4,8x250-100WH PA6.6	4,8x250	22	1/10/120
5054035	4895205054035	РСТ 4,8x300-100WH PA6.6	4,8x300	22	1/10/100
5054066	4895205054066	РСТ 4,8x350-100WH PA6.6	4,8x350	22	1/10/80
5054097	4895205054097	РСТ 4,8x400-100WH PA6.6	4,8x400	22	1/10/70
5054127	4895205054127	РСТ 4,8x450-100WH PA6.6	4,8x450	22	1/10/70
5054158	4895205054158	РСТ 4,8x500-100WH PA6.6	4,8x500	22	1/10/50
5054189	4895205054189	РСТ 7,6x300-100WH PA6.6	7,6x300	55	1/5/60
5054219	4895205054219	РСТ 7,6x350-100WH PA6.6	7,6x350	55	1/5/50
5054240	4895205054240	РСТ 7,6x400-100WH PA6.6	7,6x400	55	1/5/50
5054271	4895205054271	РСТ 7,6x450-100WH PA6.6	7,6x450	55	1/5/40
5054301	4895205054301	РСТ 7,6x500-100WH PA6.6	7,6x500	55	1/5/30

### РСТ (продолжение)



Предназначены для бандажирования в пучок и крепления кабелей и проводов  
Устойчивость к УФ-излучению.

ЦВЕТ  
**ЧЕРНЫЙ**

#### ХАРАКТЕРИСТИКИ

Материал..... нейлон/полиамид 6.6  
Температура эксплуатации, °С.....-40...+85  
Гарантия.....2 года

Код для заказа	Штрих-код	Артикул	Размер стяжки, мм	Макс. нагрузка, кг	Количество упаковок (100 шт.)
5054332	4895205054332	РСТ 2,5x100-100BL PA6.6	2,5x100	8	1/20/500
5054363	4895205054363	РСТ 2,5x150-100BL PA6.6	2,5x150	8	1/20/360
5054394	4895205054394	РСТ 2,5x200-100BL PA6.6	2,5x200	8	1/20/360
5054424	4895205054424	РСТ 3,6x100-100BL PA6.6	3,6x100	18	1/20/300
5054455	4895205054455	РСТ 3,6x150-100BL PA6.6	3,6x150	18	1/20/200
5054486	4895205054486	РСТ 3,6x200-100BL PA6.6	3,6x200	18	1/20/200
5054516	4895205054516	РСТ 3,6x250-100BL PA6.6	3,6x250	18	1/20/180
5054547	4895205054547	РСТ 3,6x300-100BL PA6.6	3,6x300	18	1/20/160
5054578	4895205054578	РСТ 4,8x200-100BL PA6.6	4,8x200	22	1/10/150
5054608	4895205054608	РСТ 4,8x250-100BL PA6.6	4,8x250	22	1/10/120
5054639	4895205054639	РСТ 4,8x300-100BL PA6.6	4,8x300	22	1/10/100
5054660	4895205054660	РСТ 4,8x350-100BL PA6.6	4,8x350	22	1/10/80
5054691	4895205054691	РСТ 4,8x400-100BL PA6.6	4,8x400	22	1/10/70
5054721	4895205054721	РСТ 7,6x300-100BL PA6.6	7,6x300	55	1/5/60
5054752	4895205054752	РСТ 7,6x400-100BL PA6.6	7,6x400	55	1/5/50

### РСТ-S (под винт)



Предназначены для бандажирования в пучок и крепления кабелей и проводов. Монтажное отверстие под винт/саморез позволяет прикрепить собранный пучок проводов к любой поверхности.

ЦВЕТ  
**БЕЛЫЙ**

#### ХАРАКТЕРИСТИКИ

Материал..... нейлон/полиамид 6.6  
Температура эксплуатации, °С.....-40...+85  
Гарантия ..... 2 года

Код для заказа	Штрих-код	Артикул	Размер стяжки, мм	Макс. нагрузка, кг	Диаметр монтажного отверстия, мм	Количество упаковок (100 шт.)
5055490	4895205055490	РСТ-S 3,6x100-100WH PA6.6	3,6x100	18,2	4,5	1/10/200
5055520	4895205055520	РСТ-S 3,6x150-100WH PA6.6	3,6x150		4,5	1/10/150



ЦВЕТ  
**ЧЕРНЫЙ**

Код для заказа	Штрих-код	Артикул	Размер стяжки, мм	Макс. нагрузка, кг	Диаметр монтажного отверстия, мм	Количество упаковок (100 шт.)
5055582	4895205055582	РСТ-S 3,6x100-100BL PA6.6	3,6x100	18,2	4,5	1/10/200
5055612	4895205055612	РСТ-S 3,6x150-100BL PA6.6	3,6x150		4,5	1/10/150

### PCP-SG

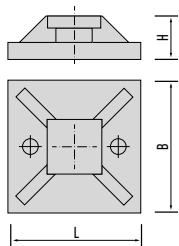

Предназначены для крепления кабельных стяжек к плоским поверхностям внутри зданий и сооружений. Самоклеющийся слой на оборотной стороне. Стойкость к ультрафиолету, солям, щелочам, кислотам, бензину, спирту и маслам.

#### ХАРАКТЕРИСТИКИ

Материал.....нейлон/полиамид 6.6  
 Температура эксплуатации, °С.....-40...+85  
 Гарантия ..... 2 года

Код для заказа	Штрих-код	Артикул	Габаритные размеры LxBxH, мм	Цвет	Количество упаковок (100 шт.)
5055025	4895205055025	PCP-SG 20x20-100WH PA6.6	20x20x4,5	белый	1/160
5055049	4895205055049	PCP-SG 25x25-100WH PA6.6	25x25x6,5	белый	1/115
5055063	4895205055063	PCP-SG 30x30-100WH PA6.6	30x30x9,0	белый	1/70
5055087	4895205055087	PCP-SG 40x40-100WH PA6.6	40x40x7,5	белый	1/40
5055100	4895205055100	PCP-SG 20x20-100BL PA6.6	20x20x4,5	черный	1/160
5055124	4895205055124	PCP-SG 25x25-100BL PA6.6	25x25x6,5	черный	1/115
5055148	4895205055148	PCP-SG 30x30-100BL PA6.6	30x30x9,0	черный	1/70
5055162	4895205055162	PCP-SG 40x40-100BL PA6.6	40x40x7,5	черный	1/40

### PCP-S

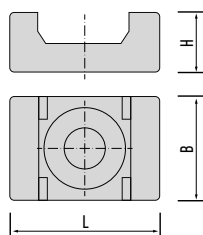
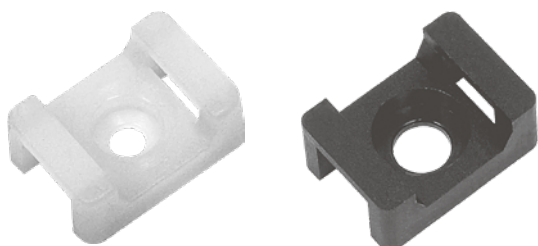

Предназначены для крепления кабельных стяжек к плоским поверхностям внутри зданий и сооружений. Стойкость к ультрафиолету, солям, щелочам, кислотам, бензину, спирту и маслам.

#### ХАРАКТЕРИСТИКИ

Материал.....нейлон/полиамид 6.6  
 Температура эксплуатации, °С.....-40...+85  
 Гарантия ..... 2 года

Код для заказа	Штрих-код	Артикул	Габаритные размеры LxBxH, мм	Цвет	Количество упаковок (100 шт.)
5055186	4895205055186	PCP-S 22x16-100WH PA6.6	22x16x9	белый	1/100
5055209	4895205055209	PCP-S 22x16-100BL PA6.6	22x16x9	черный	1/100

### PCD-R для круглого кабеля

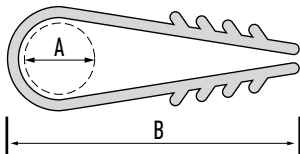

Предназначены для крепления круглых кабелей и проводов на несущих строительных конструкциях. Быстрое и надежное крепление без использования дюбелей и шурупов.

#### ХАРАКТЕРИСТИКИ

Материал.....нейлон/полиамид 6.6  
 Температура эксплуатации, °С.....-40...+85  
 Гарантия ..... 2 года

Код для заказа	Штрих-код	Артикул	Диаметр монтажного отверстия, мм	Габаритные размеры АхВ, мм	Цвет	Количество упаковок (100 шт.)
5054783	4895205054783	PCD-R 05-10-45-100WH PA6.6	6	5-10x45	белый	1/10/200
5054806	4895205054806	PCD-R 11-18-55-100WH PA6.6		11-18x55		1/10/150
5054820	4895205054820	PCD-R 19-25-65-100WH PA6.6		19-25x65		1/10/120
5054844	4895205054844	PCD-R 05-10-45-100BL PA6.6		5-10x45	черный	1/10/200
5054868	4895205054868	PCD-R 11-18-55-100BL PA6.6		11-18x55		1/10/150
5054882	4895205054882	PCD-R 19-25-65-100BL PA6.6		19-25x65		1/10/120

### PCD-F для плоского кабеля

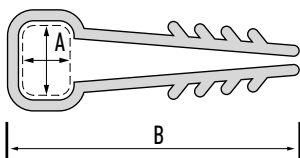

Предназначены для крепления плоских кабелей и проводов на несущих строительных конструкциях. Быстрое и надежное крепление без использования дюбелей и шурупов.

#### ХАРАКТЕРИСТИКИ

Материал.....нейлон/полиамид 6.6  
 Температура эксплуатации, °С.....-40...+85  
 Гарантия ..... 2 года

Код для заказа	Штрих-код	Артикул	Диаметр монтажного отверстия, мм	Габаритные размеры АхВ, мм	Цвет	Количество упаковок (100 шт.)
5054905	4895205054905	PCD-F 05x08-45-100WH PA6.6	7	5x8x45	белый	1/10/200
5054929	4895205054929	PCD-F 05x10-45-100WH PA6.6		5x10x45		1/10/200
5054943	4895205054943	PCD-F 06x12-45-100WH PA6.6		6x12x45		1/10/200
5054967	4895205054967	PCD-F 05x08-45-100BL PA6.6		5x8x45	черный	1/10/200
5054981	4895205054981	PCD-F 05x10-45-100BL PA6.6		5x10x45		1/10/200
5055001	4895205055001	PCD-F 06x12-45-100BL PA6.6		6x12x45		1/10/200

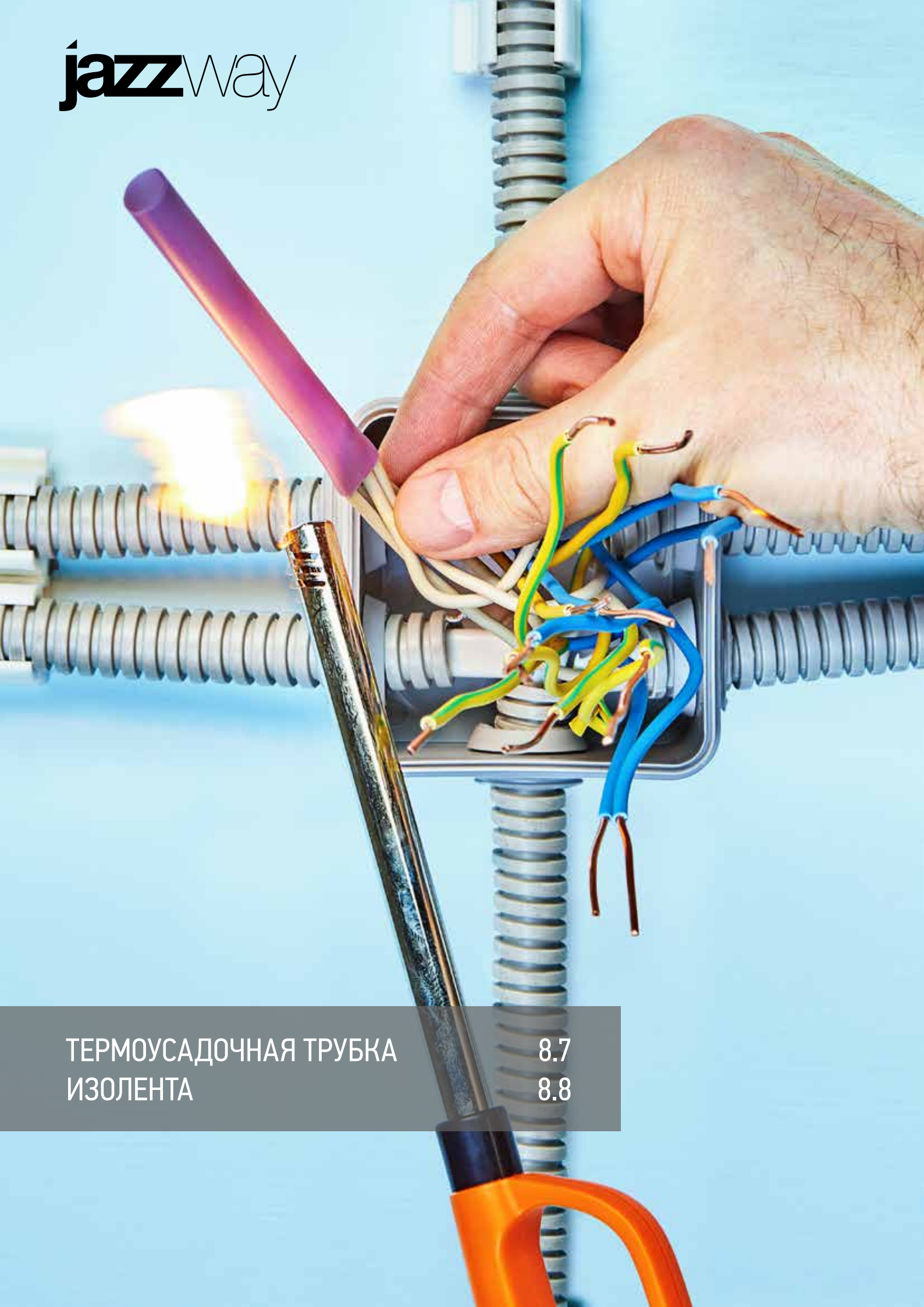

ТЕРМОУСАДОЧНАЯ ТРУБКА  
ИЗОЛЕНТА

8.7

8.8

**РТТ**

**НОВИНКА**

гарантия  
5 лет

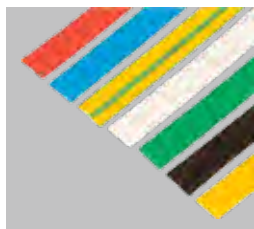

Термоусадочные трубки ТУТнг предназначены для обеспечения электрической изоляции, герметизации, цветовой маркировки, антикоррозионной защиты и защиты от механических повреждений проводов.

### ХАРАКТЕРИСТИКИ

Материал.....Полиолефин  
 Коэффициент усадки..... 2:1  
 Рабочее напряжение, В .....до 1000  
 Прочность на растяжение, МПа ..... $\geq 10,4$   
 Относительное удлинение при разрыве, % ..... $\geq 300$   
 Объемное сопротивление, Ом/м ..... $\geq 1 \times 10^{14}$   
 Диэлектрическая прочность, кВ/мм ..... $\geq 15$   
 Температура усадки, °С .....+70...+125  
 Рабочая температура, °С..... -55...+125  
 Наличие клеевого слоя.....Нет

### Набор термоусадочных трубок ТУТнг 21 шт. (7 цветов по 3 шт.)

Код для заказа	Штрих-код	Артикул	Диаметр до усадки, мм	Диаметр после усадки, мм	Длина, мм	Цвет	Количество упаковок (21 шт.)
5075801	4895205075801	РТТ 4/2-10-21 SET7 (ТУТнг 4/2)	4	2	100	Черный, белый, желтый, зеленый, красный, синий, желто-зеленый	1/500
5075825	4895205075825	РТТ 6/3-10-21 SET7 (ТУТнг 6/3)	6	3	100		1/500
5075849	4895205075849	РТТ 8/4-10-21 SET7 (ТУТнг 8/4)	8	4	100		1/500
5075863	4895205075863	РТТ 10/5-10-21 SET7 (ТУТнг 10/5)	10	5	100		1/500
5075887	4895205075887	РТТ 12/6-10-21 SET7 (ТУТнг 12/6)	12	6	100		1/500
5075900	4895205075900	РТТ 16/8-10-21 SET7 (ТУТнг 16/8)	16	8	100		1/500
5075924	4895205075924	РТТ 20/10-10-21 SET7 (ТУТнг 20/10)	20	10	100		1/500

### ХАРАКТЕРИСТИКИ

Материал.....Полиолефин  
 Коэффициент усадки..... 2:1  
 Рабочее напряжение, В ..... до 1000  
 Прочность на растяжение, МПа ..... $\geq 10,4$   
 Относительное удлинение при разрыве, % ..... $\geq 300$   
 Объемное сопротивление, Ом/м ..... $\geq 1 \times 10^{14}$   
 Диэлектрическая прочность, кВ/мм ..... $\geq 15$   
 Температура усадки, °С ..... +70...+125  
 Рабочая температура, °С..... -55...+125  
 Наличие клеевого слоя.....Нет

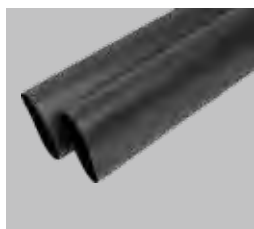

### Термоусадочные трубки ТУТнг в отрезках по 1 метру

Код для заказа	Штрих-код	Артикул	Диаметр до усадки, мм	Диаметр после усадки, мм	Длина, м	Цвет	Упаковок, шт.
5076105	4895205076105	РТТ 2/1-100-20 BL (ТУТнг 2/1)	2	1	1	Черный	20/400
5076129	4895205076129	РТТ 4/2-100-20 BL (ТУТнг 4/2)	4	2	1		20/500
5076143	4895205076143	РТТ 6/3-100-20 BL (ТУТнг 6/3)	6	3	1		20/500
5076167	4895205076167	РТТ 8/4-100-20 BL (ТУТнг 8/4)	8	4	1		20/500
5076181	4895205076181	РТТ 10/5-100-20 BL (ТУТнг 10/5)	10	5	1		20/800
5076204	4895205076204	РТТ 12/6-100-20 BL (ТУТнг 12/6)	12	6	1		20/1000
5076228	4895205076228	РТТ 16/8-100-20 BL (ТУТнг 16/8)	16	8	1		20/800
5076242	4895205076242	РТТ 20/10-100-20 BL (ТУТнг 20/10)	20	10	1		20/700
5076266	4895205076266	РТТ 25/12,5-100-10 BL (ТУТнг 25/12,5)	25	12,5	1		10/500
5076280	4895205076280	РТТ 30/15-100-5 BL (ТУТнг 30/15)	30	15	1		5/500
5076303	4895205076303	РТТ 40/20-100-5 BL (ТУТнг 40/20)	40	20	1		5/400
5076327	4895205076327	РТТ 50/25-100-5 BL (ТУТнг 50/25)	50	25	1		5/300

### РТТ-G

### НОВИНКА

гарантия  
5 лет



Термоусадочные трубки клеевые ПТКнг предназначены для обеспечения электрической изоляции, герметизации, антикоррозионной защиты и защиты от механических повреждений проводов.

#### ХАРАКТЕРИСТИКИ

Материал.....	Полиолефин
Коэффициент усадки.....	3:1
Рабочее напряжение, В.....	до 1000
Прочность на растяжение, МПа.....	≥10,4
Относительное удлинение при разрыве, %.....	≥300
Объемное сопротивление, Ом/м.....	≥1×10 <sup>14</sup>
Диэлектрическая прочность, кВ/мм.....	≥15
Температура усадки, °С.....	+70...+125
Рабочая температура, °С.....	-55...+125
Наличие клеевого слоя.....	Да

Код для заказа	Штрих-код	Артикул	Диаметр до усадки, мм	Диаметр после усадки, мм	Длина, м	Цвет	Упаковок, шт.
5075948	4895205075948	РТТ-G 9/3-100-10 BL (ПТКнг 9/3)	9,5	3,2	1	Черный	10/100
5075962	4895205075962	РТТ-G 12/4-100-10 BL (ПТКнг 12/4)	12,7	4,2	1		10/100
5075986	4895205075986	РТТ-G 15/5-100-10 BL (ПТКнг 15/5)	15,0	5,2	1		10/100
5076006	4895205076006	РТТ-G 19/6-100-10 BL (ПТКнг 19/6)	19,1	6,3	1		10/100
5076020	4895205076020	РТТ-G 25/8-100-10 BL (ПТКнг 25/8)	25,4	8,4	1		10/100
5076044	4895205076044	РТТ-G 30/10-100-5 BL (ПТКнг 30/10)	30,0	10,0	1		5/100
5076068	4895205076068	РТТ-G 39/13-100-5 BL (ПТКнг 39/13)	39,0	13,0	1		5/100
5076082	4895205076082	РТТ-G 50/17-100-5 BL (ПТКнг 50/17)	50,0	16,6	1		5/100

## 8.8 ИЗОЛЯЦИОННАЯ ЛЕНТА

### Изолента JAZZWAY

цвета изоляционной ленты



Изолента предназначена для применения в качестве изоляционного материала при проведении электротехнических работ на производстве и в быту.

Вещества, входящие в состав основы изоленты, препятствуют возгоранию (горение возможно только при воздействии открытого пламени).

Каждый ролл упакован в термоусадочную пленку с индивидуальным вкладышем. В минимальной отгрузочной упаковке 10 роллов в термоусадочной пленке.

#### ХАРАКТЕРИСТИКИ

Общая толщина изоленты, мм.....	0,18
Толщина клеевого слоя, мм.....	0,015
Ширина изоленты, мм.....	19
Длина, м.....	20
Относительное удлинение при разрыве.....	250%
Электрич. прочность (напряжение пробоя) не менее, В.....	6000
Диапазон рабочих температур, С°.....	-50...+80
Температура монтажа, С°.....	-10...+80



ET-19/20-bk



ET-19/20-bu



ET-19/20-rd



ET-19/20-yg



ET-19/20-wh

9.1 СИЛОВЫЕ РАЗЪЕМЫ

# ЭЛЕКТРОУСТАНОВОЧНЫЕ ИЗДЕЛИЯ



Предназначены для подключения стационарного и передвижного электрооборудования к сетям переменного тока с частотой 50 Гц и напряжением 415 В. Применяются внутри помещений и на открытом воздухе, в условиях агрессивного воздействия пыли и влаги, для подключения строительного, промышленного и торгового оборудования.

## СИЛОВЫЕ РАЗЪЕМЫ

9.1

ЕАС

### PPC

### НОВИНКА

Предназначены для подключения мощного однофазного или трехфазного оборудования к сети.

гарантия  
5 лет



### КОНСТРУКЦИЯ

Силовые разъемы изготовлены из ударопрочного термостойкого пластика. Контактные части выполнены из латуни и не подвержены коррозии. Положение заземляющего контакта на 6 ч. В переносных вилках и розетках кабельный ввод имеет зажимную гайку (цанговый зажим), которая не только герметизирует ввод, но и надежно фиксирует кабель, защищая контакты от вырывания. В разъемах IP67 используется резиновое кольцо с резиновой прокладкой для полной герметичности.

### ХАРАКТЕРИСТИКИ

Материал корпуса ..... термостойкий пластик  
 Материал контактов ..... латунь  
 Цвет корпуса ..... синий, красный  
 Температура эксплуатации, °С ..... -25...+50

### ВИЛКИ ПЕРЕНОСНЫЕ

Код для заказа	Штрих-код	Артикул	Номинальный ток, А	Положение заземляющего контакта (по циферблату часов), ч.	Диапазон рабочего напряжения, В	Степень защиты	Число контактов	Размеры LxВxН, мм	Вес, кг	Упак., шт.
5072251	4895205072251	PPC 013 16A 220V IP44	16	6h	200-250	IP44	2P+E	120x51x58	0,10	1/10/100
5072275	4895205072275	PPC 014 16A 380V IP44	16	6h	380-415	IP44	3P+E	118x53x59	0,11	1/10/100
5072299	4895205072299	PPC 015 16A 380V IP44	16	6h	380-415	IP44	3P+N+E	130x63x74	0,15	1/10/100
5072312	4895205072312	PPC 023 32A 220V IP44	32	6h	200-250	IP44	2P+E	142x64x74	0,16	1/10/100
5072343	4895205072343	PPC 024 32A 380V IP44	32	6h	380-415	IP44	3P+E	142x64x75	0,17	1/10/100
5072374	4895205072374	PPC 025 32A 380V IP44	32	6h	380-415	IP44	3P+N+E	150x70x82	0,21	1/10/100
5072398	4895205072398	PPC 033 63A 220V IP67	63	6h	200-250	IP67	2P+E	233x110x110	0,69	1/2/20
5072411	4895205072411	PPC 034 63A 380V IP67	63	6h	380-415	IP67	3P+E	233x110x110	0,72	1/2/20
5072435	4895205072435	PPC 035 63A 380V IP67	63	6h	380-415	IP67	3P+N+E	233x110x110	0,75	1/2/20

### ВИЛКИ СТАЦИОНАРНЫЕ ДЛЯ НАРУЖНОЙ УСТАНОВКИ

Код для заказа	Штрих-код	Артикул	Номинальный ток, А	Положение заземляющего контакта (по циферблату часов), ч.	Диапазон рабочего напряжения, В	Степень защиты	Число контактов	Размеры LxВxН, мм	Вес, кг	Упак., шт.
5072817	4895205072817	PPC 513 16A 220V IP44	16	6h	200-250	IP44	2P+E	123x70x75	0,15	1/10/100
5072831	4895205072831	PPC 514 16A 380V IP44	16	6h	380-415	IP44	3P+E	115x70x77	0,16	1/10/100
5072855	4895205072855	PPC 515 16A 380V IP44	16	6h	380-415	IP44	3P+N+E	122x70x80	0,18	1/10/100
5072879	4895205072879	PPC 523 32A 220V IP44	32	6h	200-250	IP44	2P+E	130x70x82	0,20	1/10/100
5072893	4895205072893	PPC 524 32A 380V IP44	32	6h	380-415	IP44	3P+E	130x70x82	0,20	1/10/100
5072916	4895205072916	PPC 525 32A 380V IP44	32	6h	380-415	IP44	3P+N+E	136x71x83	0,23	1/10/100

### РОЗЕТКИ ПЕРЕНОСНЫЕ

Код для заказа	Штрих-код	Артикул	Номинальный ток, А	Положение заземляющего контакта (по циферблату часов), ч.	Диапазон рабочего напряжения, В	Степень защиты	Число контактов	Размеры LxВxН, мм	Вес, кг	Упак., шт.
5072459	4895205072459	PPC 213 16A 220V IP44	16	6h	200-250	IP44	2P+E	128x50x70	0,12	1/10/100
5072473	4895205072473	PPC 214 16A 380V IP44	16	6h	380-415	IP44	3P+E	128x54x75	0,13	1/10/100
5072497	4895205072497	PPC 215 16A 380V IP44	16	6h	380-415	IP44	3P+N+E	143x63x90	0,18	1/10/100
5072510	4895205072510	PPC 223 32A 220V IP44	32	6h	200-250	IP44	2P+E	151x62x91	0,18	1/10/100
5072534	4895205072534	PPC 224 32A 380V IP44	32	6h	380-415	IP44	3P+E	151x62x90	0,19	1/10/100
5072558	4895205072558	PPC 225 32A 380V IP44	32	6h	380-415	IP44	3P+N	160x69x102	0,23	1/10/100
5072572	4895205072572	PPC 233 63A 220V IP67	63	6h	200-250	IP67	2P+E	245x108x115	0,80	1/2/20
5072596	4895205072596	PPC 234 63A 380V IP67	63	6h	380-415	IP67	3P+E	245x108x115	0,84	1/2/20
5072619	4895205072619	PPC 235 63A 380V IP67	63	6h	380-415	IP67	3P+N+E	245x108x115	0,88	1/2/20

**PPC**

**НОВИНКА**

**РОЗЕТКИ СТАЦИОНАРНЫЕ ДЛЯ НАРУЖНОЙ УСТАНОВКИ**

Код для заказа	Штрих-код	Артикул	Номинальный ток, А	Положение заземляющего контакта (по циферблату часов), ч.	Диапазон рабочего напряжения, В	Степень защиты	Число контактов	Размеры LxВxН, мм	Вес, кг	Упак., шт.
5072633	4895205072633	PPC 113 16A 220V IP44	16	6h	200-250	IP44	2P+E	132x70x87	0,17	1/10/100
5072657	4895205072657	PPC 114 16A 380V IP44	16	6h	380-415	IP44	3P+E	137x71x89	0,18	1/10/100
5072671	4895205072671	PPC 115 16A 380V IP44	16	6h	380-415	IP44	3P+N+E	136x71x93	0,20	1/10/100
5072695	4895205072695	PPC 123 32A 220V IP44	32	6h	200-250	IP44	2P+E	148x70x96	0,20	1/10/100
5072718	4895205072718	PPC 124 32A 380V IP44	32	6h	380-415	IP44	3P+E	148x71x96	0,21	1/10/100
5072732	4895205072732	PPC 125 32A 380V IP44	32	6h	380-415	IP44	3P+N+E	151x71x104	0,24	1/10/100
5072756	4895205072756	PPC 133 63A 220V IP67	63	6h	200-250	IP67	2P+E	311x108x134	1,07	1/2/20
5072770	4895205072770	PPC 134 63A 380V IP67	63	6h	380-415	IP67	3P+E	311x108x134	1,11	1/2/20
5072794	4895205072794	PPC 135 63A 380V IP67	63	6h	380-415	IP67	3P+N+E	311x108x134	1,15	1/2/20

**РОЗЕТКИ СТАЦИОНАРНЫЕ ДЛЯ СКРЫТОЙ УСТАНОВКИ**

Код для заказа	Штрих-код	Артикул	Номинальный ток, А	Положение заземляющего контакта (по циферблату часов), ч.	Диапазон рабочего напряжения, В	Степень защиты	Число контактов	Размеры LxВxН, мм	Вес, кг	Упак., шт.
5072930	4895205072930	PPC 413 16A 220V IP44	16	6h	200-250	IP44	2P+E	61x76x72	0,11	1/10/100
5072954	4895205072954	PPC 414 16A 380V IP44	16	6h	380-415	IP44	3P+E	75x80x85	0,13	1/10/100
5072978	4895205072978	PPC 415 16A 380V IP44	16	6h	380-415	IP44	3P+N+E	75x80x86	0,15	1/10/100
5072992	4895205072992	PPC 423 32A 220V IP44	32	6h	200-250	IP44	2P+E	80x90x97	0,15	1/10/100
5073012	4895205073012	PPC 424 32A 380V IP44	32	6h	380-415	IP44	3P+E	80x93x97	0,17	1/10/100
5073036	4895205073036	PPC 425 32A 380V IP44	32	6h	380-415	IP44	3P+N+E	80x97x97	0,19	1/10/100

**ТАБЛИЦА СООТВЕТСТВИЯ**

	Модель	Розетки переносные									Розетки стационарные для скрытой установки					Розетки стационарные для наружной установки										
		223	215	213	214	224	225	233	234	235	413	414	415	423	424	425	113	114	115	123	124	125	133	134	135	
Вилки переносные	023	■																								
	013			■																						
	014				■																					
	015																									
	024																									
	025																									
	033																									
	034																									
Вилки стационарные для наружной установки	513																									
	514																									
	515																									
	523																									
	524																									
	525																									

10.1 РАСПРЕДЕЛИТЕЛЬНЫЕ БОКСЫ  
10.2 КАБЕЛЬНЫЕ ВВОДЫ (САЛЬНИКИ)

# ЩИТОВОЕ ОБОРУДОВАНИЕ И КОМПЛЕКТУЮЩИЕ



Боксы распределительные пластиковые предназначены для установки модульного оборудования защиты, управления и контроля (автоматических выключателей, дифференциальных автоматов, УЗО, таймеров, счетчиков, реле и т.д.).

РАСПРЕДЕЛИТЕЛЬНЫЕ БОКСЫ

10.1

### PDB 10

**НОВИНКА**

Предназначены для установки модульного оборудования внутри помещений.

гарантия  
5 лет



### КОНСТРУКЦИЯ

Распределительный бокс представляет собой щит, состоящий из пластикового корпуса, DIN-рейки (реек), шин N/PE, маркировочной ленты, крепежа.

### ХАРАКТЕРИСТИКИ

Номинальный ток, А ..... 125  
 Номинальное напряжение изоляции, В ..... 660  
 Материал корпуса ..... АБС-пластик  
 Цвет корпуса ..... белый  
 Степень защиты ..... IP41  
 Температура эксплуатации, °С ..... -10...+50  
 Срок службы, лет ..... 15

Код для заказа	Штрих-код	Артикул	Способ монтажа	Максим. кол-во модулей, шт.	Кол-во рядов (DIN-реек), шт.	Шины N/PE	Размеры LxBxH, мм	Вес, кг	Упак., шт.
5071643	4895205071643	PDB/W 1004 WH (ЩРН-П- 4) IP41	навесной	4	1	1 шина (4 отв.)	112x200x95	0,38	1/20
5071650	4895205071650	PDB/W 1006 WH (ЩРН-П- 6) IP41	навесной	6	1	1 шина (6 отв.)	148x200x95	0,46	1/20
5071667	4895205071667	PDB/W 1008 WH (ЩРН-П- 8) IP41	навесной	8	1	2 шины (4 отв.)	184x200x95	0,53	1/20
5071674	4895205071674	PDB/W 1012 WH (ЩРН-П-12) IP41	навесной	12	1	2 шины (6 отв.)	256x200x95	0,71	1/10
5071711	4895205071711	PDB/W 1015 WH (ЩРН-П-15) IP41	навесной	15	1	1 шина (7 отв.) 1 шина (8 отв.)	312x200x95	0,88	1/15
5071681	4895205071681	PDB/W 1018 WH (ЩРН-П-18) IP41	навесной	18	1	2 шины (9 отв.)	360x220x100	1,06	1/10
5071698	4895205071698	PDB/W 1024 WH (ЩРН-П-24) IP41	навесной	24	2	2 шины (12 отв.)	270x328x100	1,35	1/10
5071704	4895205071704	PDB/W 1036 WH (ЩРН-П-36) IP41	навесной	36	3	4 шины (9 отв.)	270x460x100	2,08	1/5
5071728	4895205071728	PDB/R 1004 WH (ЩРВ-П- 4) IP41	встраиваемый	4	1	1 шина (4 отв.)	136x221x95	0,45	1/20
5071735	4895205071735	PDB/R 1006 WH (ЩРВ-П- 6) IP41	встраиваемый	6	1	1 шина (6 отв.)	172x221x95	0,50	1/20
5071742	4895205071742	PDB/R 1008 WH (ЩРВ-П- 8) IP41	встраиваемый	8	1	2 шины (4 отв.)	208x221x95	0,59	1/20
5071759	4895205071759	PDB/R 1012 WH (ЩРВ-П-12) IP41	встраиваемый	12	1	2 шины (6 отв.)	278x221x95	0,78	1/10
5071797	4895205071797	PDB/R 1015 WH (ЩРВ-П-15) IP41	встраиваемый	15	1	1 шина (7 отв.) 1 шина (8 отв.)	334x221x95	0,97	1/15
5071766	4895205071766	PDB/R 1018 WH (ЩРВ-П-18) IP41	встраиваемый	18	1	2 шины (9 отв.)	398x251x100	1,22	1/10
5071773	4895205071773	PDB/R 1024 WH (ЩРВ-П-24) IP41	встраиваемый	24	2	2 шины (12 отв.)	300x350x100	1,41	1/10
5071780	4895205071780	PDB/R 1036 WH (ЩРВ-П-36) IP41	встраиваемый	36	3	4 шины (9 отв.)	300x482x100	2,10	1/5

### PDB 30

### НОВИНКА

Предназначены для установки модульного оборудования в помещениях с повышенным уровнем пыли и влаги.

гарантия  
5 лет



#### КОНСТРУКЦИЯ

Распределительный бок представляет собой щит, состоящий из пластикового корпуса не поддерживающего горение, DIN-рейки (реек), шин N/PE, сальников, маркировочной ленты, крепежа. Материал бокса устойчив к воздействию ультрафиолета. Корпус оснащен силиконовым уплотнителем, защищающим автоматику от мелкодисперсной пыли и прямых струй воды.

#### ХАРАКТЕРИСТИКИ

Номинальный ток, А ..... 125  
 Номинальное напряжение изоляции, В..... 660  
 Материал корпуса ..... АБС-пластик  
 Цвет корпуса..... серый (RAL 7047)  
 Степень защиты ..... IP65  
 Температура эксплуатации, °С..... -25...+60  
 Срок службы, лет ..... 15

Код для заказа	Штрих-код	Артикул	Способ монтажа	Максим. кол-во модулей, шт.	Кол-во рядов (DIN-реек), шт.	Шины N/PE	Размеры LxВxН, мм	Вес, кг	Упак., шт.
5071964	4895205071964	PDB/W 3005 GR (ЩРН-ПГ - 5) IP65	навесной	5	1	1 шина (4 отв.)	143x159x91,5	0,24	1/60
5071988	4895205071988	PDB/W 3008 GR (ЩРН-ПГ - 8) IP65	навесной	8	1	1 шина (8 отв.)	197x159x91,5	0,30	1/45
5072008	4895205072008	PDB/W 3012 GR (ЩРН-ПГ - 12) IP65	навесной	12	1	1 шина (6 отв.) 1 шина (4 отв.)	269x209x91,5	0,52	1/30
5072022	4895205072022	PDB/W 3018 GR (ЩРН-ПГ - 18) IP65	навесной	18	1	2 шины (8 отв.)	377x209x91,5	0,73	1/20

### PDB 40

### НОВИНКА

Предназначены для установки модульного оборудования в помещениях с повышенным уровнем пыли и влаги.

гарантия  
5 лет



#### КОНСТРУКЦИЯ

Распределительный бокс представляет собой щит, состоящий из пластикового корпуса, DIN-рейки (реек), шин N/PE, маркировочной ленты, сальников, крепежа.

Материал бокса устойчив к воздействию ультрафиолета. Корпус имеет возможность опломбировки, оснащен силиконовым уплотнителем, защищающим автоматику от мелкодисперсной пыли и прямых струй воды.

#### ХАРАКТЕРИСТИКИ

Номинальный ток, А ..... 125  
 Номинальное напряжение изоляции, В ..... 660  
 Материал корпуса ..... АБС-пластик  
 Материал крышки ..... поликарбонат  
 Цвет корпуса ..... серый (RAL 7035)  
 Степень защиты ..... IP65  
 Температура эксплуатации, °С ..... -25...+60  
 Срок службы, лет ..... 15

Код для заказа	Штрих-код	Артикул	Способ монтажа	Максим. кол-во модулей, шт.	Кол-во рядов (DIN-реек), шт.	Шины N/PE	Размеры LxВxН, мм	Вес, кг	Упак., шт.
5072053	4895205072053	PDB/W 4005 GR (ЩРН-ПГ - 5) IP65	навесной	5	1	2 шины (3 отв.)	120x160x90	0,35	1/40
5072060	4895205072060	PDB/W 4008 GR (ЩРН-ПГ - 8) IP65	навесной	8	1	2 шины (4 отв.)	200x155x93	0,60	1/30
5072084	4895205072084	PDB/W 4012 GR (ЩРН-ПГ - 12) IP65	навесной	12	1	2 шины (6 отв.)	253x197x108	0,95	1/20
5072107	4895205072107	PDB/W 4015 GR (ЩРН-ПГ - 15) IP65	навесной	15	1	"1 шина (7 отв.) 1 шина (8 отв.)"	310x200x108	1,10	1/15
5072121	4895205072121	PDB/W 4018 GR (ЩРН-ПГ - 18) IP65	навесной	18	1	"2 шина (4 отв.) 2 шина (5 отв.)"	365x198x108	1,25	1/15
5072145	4895205072145	PDB/W 4024 GR (ЩРН-ПГ - 24) IP65	навесной	24	2	4 шины (6 отв.)	275x355x108	1,60	1/10
5072169	4895205072169	PDB/W 4036 GR (ЩРН-ПГ - 36) IP65	навесной	36	3	4 шины (9 отв.)	335x610x145	4,00	1/1



КАБЕЛЬНЫЕ ВВОДЫ (САЛЬНИКИ)

10.2

## 10.2 КАБЕЛЬНЫЕ ВВОДЫ (САЛЬНИКИ)

### PCG

### НОВИНКА

Предназначены для герметичной фиксации проводников в корпусах электрооборудования. Обеспечивают защиту кабелей и проводов от механического повреждения, предотвращая проникновение пыли и влаги внутрь устройства.

гарантия  
2 года



### КОНСТРУКЦИЯ

Сальник состоит из корпуса, уплотнителя, гайки уплотнения, прокладки и фиксирующей гайки.

### ХАРАКТЕРИСТИКИ

Материал корпуса ..... полиамид 6.6  
 Цвет ..... серый (RAL 7035)  
 Тип резьбы ..... PG  
 Степень защиты ..... IP68  
 Тип уплотнения ..... уплотнительное кольцо (прокладка)  
 Рабочая температура, °С ..... -40...+80

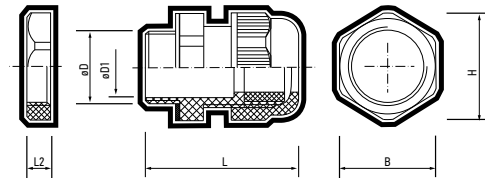

Код для заказа	Штрих-код	Артикул	Размер, мм						Диаметр обжимаемого кабеля, мм	Упак., шт
			L	øD	øD1	B	H	L2		
5076396	4895205076396	PCG PG7 IP68	31,0	11,8	4,4	17,7	19,5	4,5	3,5-6,5	50/2700
5076419	4895205076419	PCG PG9 IP68	35,3	15,1	5,8	21,8	24,0	5,0	4,0-8,0	50/2000
5076433	4895205076433	PCG PG11 IP68	35,6	18,5	7,2	23,8	26,0	5,0	5,0-10,0	50/1500
5076457	4895205076457	PCG PG13,5 IP68	37,5	19,8	8,0	25,1	28,8	5,0	6,0-11,0	50/1200
5076471	4895205076471	PCG PG16 IP68	41,0	22,3	8,4	28,5	31,5	6,0	7,0-14,0	50/1000
5076495	4895205076495	PCG PG21 IP68	46,0	28,2	11,0	34,5	38,0	6,2	12,0-18,0	50/500
5076518	4895205076518	PCG PG29 IP68	51,0	36,7	15,2	44,5	47,7	6,6	16,0-25,0	10/300
5076532	4895205076532	PCG PG36 IP68	58,2	46,8	20,1	57,0	62,0	7,2	24,0-33,5	10/120
5076556	4895205076556	PCG PG42 IP68	64,0	54,5	23,5	60,5	66,7	8,2	29,0-39,0	5/120
5076570	4895205076570	PCG PG48 IP68	66,5	58,4	25,7	68,1	75,1	8,6	31,0-44,0	5/100

**jazz**way

ЗАРЯДНЫЕ УСТРОЙСТВА  
ДЛЯ ЭЛЕКТРОМОБИЛЕЙ



Зарядные станции предназначены для регулярной зарядки аккумуляторов гибридных и электрических автомобилей.

Зарядные станции рекомендуется устанавливать в частных домах и гаражах, на крытых парковках и прочих местах, где постоянно паркуется ваш автомобиль.

Запуск и управление процессом зарядки регулируется при помощи приложений для смартфона или простым использованием магнитной карты, что ограничивает доступ посторонним лицам к вашей зарядной станции.

## ЗАРЯДНЫЕ УСТРОЙСТВА

11.1

## 11.1 ЗАРЯДНЫЕ УСТРОЙСТВА ДЛЯ ЭЛЕКТРОМОБИЛЕЙ

### PVC-02

степень защиты  
**IP65**

ударпрочность  
**IK10**

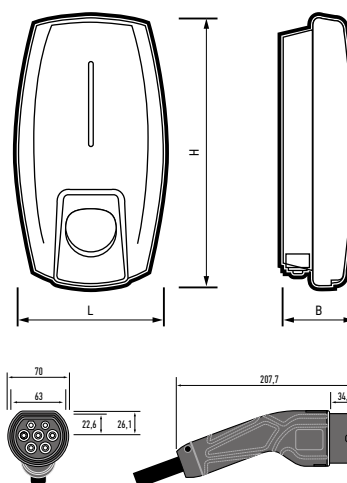

Зарядная станция настенного монтажа серии PVC предназначена для зарядки электромобиля переменным током суммарной мощностью до 11 кВт.

#### ХАРАКТЕРИСТИКИ:

Способ установки .....	настенный
Номинальное напряжение, В .....	~380
Тип зарядного устройства .....	трехфазное
Максимальный выходной ток, А .....	16
Максимальная мощность зарядки, кВт .....	11
Материал корпуса .....	пластик
Цвет корпуса .....	черный
Рабочая температура, °С .....	-30...+50
Тип разъема зарядной станции .....	Type 2
Гарантия .....	2 года

#### КОМПЛЕКТНОСТЬ

Зарядная станция, шт. ....	1
Планка монтажная, шт. ....	1
Держатель для кабеля, шт. ....	1
RFID карты, шт. ....	2
Дюбель, шт. ....	6
Саморез, шт. ....	6
Ключ М4 монтажный, шт. ....	6
Изолированная клемма для трехфазной сети, шт. ....	8

Код для заказа	Штрих-код	Артикул	Мощность, кВт	Количество фаз	Номинальный ток	Стандарт беспроводной сети	Размеры LxВxН, мм	Тип разъема ЗУ	Вес, кг	Упаковка, шт
5056015	4895205056015	PVC-02 380V-16A-11kW	11	3	16	Wi-Fi	210x80x328	Type 2	2,80	1

**jazzway**



12.1 БАТАРЕЙКИ

12.2 АККУМУЛЯТОРЫ

**ЭЛЕМЕНТЫ ПИТАНИЯ**

## 12.1 БАТАРЕЙКИ

### Серия PREMIUM ALKALINE

Щелочные батарейки серии PREMIUM ALKALINE имеют увеличенную емкость и увеличенный срок хранения по сравнению с батарейками других серий. Эти батарейки идеально подходят для использования в энергоемких устройствах.

В ассортименте 2 типоразмера.



LR6PA-2B



LR6PA-4B



LR03PA-2B



LR03PA-4B

Код для заказа	Штрих-код	Артикул	Напряжение, В	Типоразмер	Взаимозаменяемость	Размеры батарейки, мм	Вес одной батарейки, г	Кол-во батареек в розничной упаковке	Розничная упаковка	Упаковка, шт
5026896	4895205026896	LR6PA-2B	1,5	AA	AA, LR6, AM3, 15A, MN1500, Mignon	Ø14,5x50,5	24	2	блистер	20/320
5008137	4895205008137	LR6PA-4B	1,5	AA	AA, LR6, AM3, 15A, MN1500, Mignon	Ø14,5x50,5	24	4	блистер	48/576
5026865	4895205026865	LR03PA-2B	1,5	AAA	AAA, LR03, AM4, 24A, MN2400, Micro	Ø10,5x44,5	11,5	2	блистер	20/320
5002197	4895205002197	LR03PA-4B	1,5	AAA	AAA, LR03, AM4, 24A, MN2400, Micro	Ø10,5x44,5	11,5	4	блистер	48/576

### Серия ULTRA ALKALINE

Щелочные батарейки серии ULTRA ALKALINE предназначены для использования в приборах с высоким и средним энергопотреблением.

Основное достоинство – идеальное соотношение цена/качество.

В ассортименте 5 типоразмеров.



LR6UP-2B



LR6UP-4B



LR03UP-2B



LR03UP-4B

Код для заказа	Штрих-код	Артикул	Напряжение, В	Типоразмер	Взаимозаменяемость	Размеры батарейки, мм	Вес одной батарейки, г	Кол-во батареек в розничной упаковке	Розничная упаковка	Упаковка, шт
5010703	4895205010703	LR6UP-2B	1,5	AA	AA, LR6, AM3, 15A, MN1500, Mignon	Ø14,5x50,5	24	2	блистер	20/320
5010772	4895205010772	LR6UP-4B	1,5	AA	AA, LR6, AM3, 15A, MN1500, Mignon	Ø14,5x50,5	24	4	блистер	48/576
5008168	4895205008168	LR03UP-2B	1,5	AAA	AAA, LR03, AM4, 24A, MN2400, Micro	Ø10,5x44,5	11,5	2	блистер	20/320
5010802	4895205010802	LR03UP-4B	1,5	AAA	AAA, LR03, AM4, 24A, MN2400, Micro	Ø10,5x44,5	11,5	4	блистер	48/576

## 12.1 БАТАРЕЙКИ

### Серия ULTRA ALKALINE



LR6UP-6B



LR6UP-10B



LR03UP-6B



LR03UP-10B

Код для заказа	Штрих-код	Артикул	Напряжение, В	Типоразмер	Взаимозаменяемость	Размеры батарейки, мм	Вес одной батарейки, г	Кол-во батареек в розничной упаковке	Розничная упаковка	Упаковка, шт
5057548	4895205057548	LR6UP-6B	1,5	AA	AA, LR6, AM3, 15A, MN1500, Mignon	Ø14,5x50,5	24	6	блистер	72/576
5058132	4895205058132	LR6UP-10B	1,5	AA	AA, LR6, AM3, 15A, MN1500, Mignon	Ø14,5x50,5	24	10	блистер	80/480
5057555	4895205057555	LR03UP-6B	1,5	AAA	AAA, LR03, AM4, 24A, MN2400, Micro	Ø10,5x44,5	11,5	6	блистер	72/576
5058163	4895205058163	LR03UP-10B	1,5	AAA	AAA, LR03, AM4, 24A, MN2400, Micro	Ø10,5x44,5	11,5	10	блистер	80/480



LR6UP-24PB



LR03UP-24PB

Код для заказа	Штрих-код	Артикул	Напряжение, В	Типоразмер	Взаимозаменяемость	Размеры батарейки, мм	Вес одной батарейки, г	Кол-во батареек в розничной упаковке	Розничная упаковка	Упаковка, шт
5026803	4895205026803	LR6UP-24PB	1,5	AA	AA, LR6, AM3, 15A, MN1500, Mignon	Ø14,5x50,5	24	24	пластиковая коробка	96/576
5026834	4895205026834	LR03UP-24PB	1,5	AAA	AAA, LR03, AM4, 24A, MN2400, Micro	Ø10,5x44,5	11,5	24	пластиковая коробка	96/576



LR6UP-40P



LR03UP-40P

Код для заказа	Штрих-код	Артикул	Напряжение, В	Типоразмер	Взаимозаменяемость	Размеры батарейки, мм	Вес одной батарейки, г	Кол-во батареек в розничной упаковке	Розничная упаковка	Упаковка, шт
5057562	4895205057562	LR6UP-40P	1,5	AA	AA, LR6, AM3, 15A, MN1500, Mignon	Ø14,5x50,5	24	40	колорбок	480
5057579	4895205057579	LR03UP-40P	1,5	AAA	AAA, LR03, AM4, 24A, MN2400, Micro	Ø10,5x44,5	11,5	40	колорбок	480

## 12.1 БАТАРЕЙКИ

### Серия ULTRA ALKALINE



LR14UP-2B



LR20UP-2B



6LR61UP-1B

Код для заказа	Штрих-код	Артикул	Напряжение, В	Типоразмер	Взаимозаменяемость	Размеры батарейки, мм	Вес одной батарейки, г	Кол-во батареек в розничной упаковке	Розничная упаковка	Упаковка, шт
5005105	4895205005105	LR14UP-2B	1,5	C	C, LR14, AM2, 14A, MN1400, Baby	Ø25,8x50	65,5	2	блистер	12/96
5005136	4895205005136	LR20UP-2B	1,5	D	D, LR20, AM1, 13A, MN1300, Mono	Ø33x61,5	145	2	блистер	12/96
5005075	4895205005075	6LR61UP-1B	9	9V	9V, 6LR61, 6AM6, MN1604, 1604A, E-Block	16x25x47	48	1	блистер	10/120

### Специальные ALKALINE

СПЕЦИАЛЬНЫЕ щелочные батарейки предназначены для использования в пультах автомобильных сигнализаций, дверных беспроводных звонках и других компактных устройствах.

Батарейки отличаются высоким разрядным напряжением 12 В.

В ассортименте 2 типоразмера.



LR23A-1B



LR27A-1B

Код для заказа	Штрих-код	Артикул	Напряжение, В	Типоразмер	Взаимозаменяемость	Размеры батарейки, ØАхВ, мм	Вес одной батарейки, г	Кол-во батареек в розничной упаковке	Розничная упаковка	Упаковка, шт
2852649	4897062852649	LR23A-1B	12	23A	L1028, VR-22, EL-12, A23	Ø10x28	8	1	блистер	25/500
2852670	4897062852670	LR27A-1B	12	27A	L828, BRONCA B-1, EL-812, A-27	Ø8x28	4,5	1	блистер	25/500

## 12.1 БАТАРЕЙКИ

### Серия LITHIUM

ЛИТИЕВЫЕ дисковые элементы питания являются источником энергии для большинства современных компактных электронных устройств (пульты дистанционного управления, бесконтактные ключи, калькуляторы и т.д.).

Основное преимущество – высокая мощность при малом размере.

В ассортименте 3 типоразмера.



CR2016-1B



CR2025-1B



CR2032-1B

Код для заказа	Штрих-код	Артикул	Напряжение, В	Типоразмер	Размеры батарейки, мм	Вес одной батарейки, г	Кол-во батареек в розничной упаковке	Розничная упаковка	Упаковка, шт
2852830	4897062852830	CR2016-1B	3	CR2016	Ø20x1,6	1,7	1	блистер	20/1000
2852861	4897062852861	CR2025-1B	3	CR2025	Ø20x2,5	2,4	1	блистер	20/1000
2852892	4897062852892	CR2032-1B	3	CR2032	Ø20x3,2	3	1	блистер	20/1000

## 12.2 АККУМУЛЯТОРЫ

### Аккумуляторы Li-Ion

Li-Ion аккумуляторы используются в устройствах, где необходима большая емкость. По сравнению с NI-MH аккумуляторами обладают работоспособностью в большем диапазоне температур. Требуют специальных зарядных устройств.

В ассортименте один типоразмер 18650.

В аккумуляторах JAZZWAY 18650 установлена плата защиты от перегрузки и короткого замыкания. Аккумулятор имеет увеличенную длину по сравнению с аналогичным аккумуляторами без платы защиты.

Количество циклов заряд-разряд не менее 500 циклов



LiP18650-2000



LiP18650-3000



LiP18650-2500



LiP18650-3500

Код для заказа	Штрих-код	Артикул	Напряжение, В	Емкость, мАч	Типоразмер	Ток разряда	Размеры батарейки, ØАхВ, мм	Вес одной батарейки, г	Кол-во батареек в розничной упаковке	Розничная упаковка	Упаковка, шт
5012042	4895205012042	LiP18650-2000-1B	3,7	2000	18650	2	Ø18,0x70,0	42,5	1	блистер	10/120
5059849	4895205059849	LiP18650-2500-1B	3,7	2500	18650	7,5	Ø18,0x70,0	47	1	блистер	10/120
5012073	4895205012073	LiP18650-3000-1B	3,7	3000	18650	4	Ø18,0x70,0	49	1	блистер	10/120
5059856	4895205059856	LiP18650-3500-1B	3,7	3500	18650	1,5	Ø18,0x70,0	50	1	блистер	10/120

### Аккумуляторы Ni-Mh

Предзаряженные NI-Mh аккумуляторы применимы в широком спектре устройств в качестве замены аналогичных типоразмеров батареек.

Основное преимущество – сразу готовы к использованию (предварительно заряжены).

В ассортименте 2 типоразмера.

Количество циклов заряд-разряд не менее 500 циклов



HR6-2700-2B



HR03-1000-2B

Код для заказа	Штрих-код	Артикул	Напряжение, В	Емкость, мАч	Типоразмер	Взаимо-заменяемость	Размеры батарейки, ØАхВ, мм	Вес одной батарейки, г	Кол-во батареек в розничной упаковке	Розничная упаковка	Упаковка, шт
5007840	4895205007840	HR6-2700-2B	1,2	2700	HR6	AA	Ø14,5x50,5	28	2	блистер	20/100
5007932	4895205007932	HR03-1000-2B	1,2	1000	HR03	AAA	Ø10,5x44,5	14	2	блистер	20/100



13.1 ФОНАРИ

13.2 БЕСПРОВОДНЫЕ СВЕТИЛЬНИКИ

13.3 ПОДСВЕТКА ЗЕРКАЛ

13.4 ДЕКОРАТИВНЫЕ СВЕТИЛЬНИКИ

ФОНАРИ, НОЧНИКИ,  
БЕСПРОВОДНЫЕ СВЕТИЛЬНИКИ

## 13.1 ФОНАРИ

### Ручные фонари



Accu1-L5W/L3W-bk

Ручной фонарь с функцией ZOOM, съёмным плафоном и двумя источниками света. Максимальное время непрерывной работы 6 часов, 4 режима работы. Зарядка через разъём Type-C, кабель в комплекте, индикатор зарядки.

Номинальное напряжение, В..... 3,7  
 Емкость аккумулятора, мАч..... 1200  
 Время заряда аккумулятора, часов..... 4  
 Режимы работы..... яркий/экономичный/мигающий/боковая подсветка  
 Материал корпуса..... анодированный алюминий, ABS-пластик  
 Класс пылевлагозащиты..... IP43  
 Температура хранения, °С..... 25±2  
 Гарантийный срок..... 1 год

#### ХАРАКТЕРИСТИКИ

Источник света, светодиод..... P50  
 Тип аккумулятора..... литий-ионный

Код для заказа	Штрих-код	Артикул	Мощность, Вт	Световой поток, Лм			Дальность свечения, м	Время работы, часов	Размеры, мм	Вес, кг	Тип упаковки	Упаковка, шт
				яркий	экономичный	боковая подсветка						
5048812	4895205048812	Accu1-L5W/L3W-bk	5/3	410	200	180	200	3,5-6	195x55x55	0,12	блистер	1/12/48



Accu2-L1W-bk



Accu2-L1W-og

Ручной фонарь с литий-ионным аккумулятором, оснащенный противоскользящими элементами на ручке. Максимальное время непрерывной работы 18 часов, 2 режима. Зарядка через разъём Type-C, кабель в комплекте, индикатор зарядки.

Номинальное напряжение, В..... 3,7  
 Емкость аккумулятора, мАч..... 1200  
 Время заряда аккумулятора, часов..... 2-3  
 Режимы работы..... яркий/экономичный  
 Материал корпуса..... ABS-пластик  
 Класс пылевлагозащиты..... IP20  
 Температура хранения, °С..... 25±2  
 Гарантийный срок..... 1 год

#### ХАРАКТЕРИСТИКИ

Источник света, светодиод..... LED  
 Тип аккумулятора..... литий-ионный

Код для заказа	Штрих-код	Артикул	Мощность, Вт	Световой поток, Лм	Дальность свечения, м	Время работы, часов	Размеры, мм	Вес, кг	Тип упаковки	Упаковка, шт
5049406	4895205049406	Accu2-L1W-bk	1	50	50	4,5-18	200x55x55	0,105	коробка	1/40
5049420	4895205049420	Accu2-L1W-og	1	50	50	4,5-18	200x55x55	0,105	коробка	1/40

## 13.1 ФОНАРИ

### Налобные фонари

Фонари на голову – одни из самых популярных видов фонарей. Они являются обязательным атрибутом снаряжения альпинистов и спелеологов. Эти фонари используются на рыбалке, охоте и на отдыхе. Незаменимы для ремонтных работ при недостаточном освещении.



AccuH1-L5WZ-og



AccuH1-L5WZ-bk

#### ХАРАКТЕРИСТИКИ

Источник света ..... LED+2xRED SMD  
 Тип аккумулятора ..... литий-полимерный  
 Емкость аккумулятора, мАч.....800  
 Время заряда аккумулятора, ч.....3  
 Режимы работы..... яркий/оптимальный/экономичный/  
 красное свечение/мигающее красное свечение  
 Материал корпуса .....ABS-пластик  
 Класс пылевлагозащиты..... IP54  
 Гарантийный срок ..... 1 год

Код для заказа	Штрих-код	Артикул	Мощность, Вт	Световой поток, Лм			Дальность свечения, м	Время работы, ч	Размеры, мм	Вес, кг	Тип упаковки	Упаковка, шт
				яркий	оптимальный	экономичный						
5036611	4895205036611	AccuH1-L5WZ-og	5	180	110	65	до 100	3,5–15	56x47x36	0,072	блистер	12/48
5036642	4895205036642	AccuH1-L5WZ-bk	5	180	110	65	до 100	3,5–15	56x47x36	0,072	блистер	12/48



AccuH3-L5W-bk

#### ХАРАКТЕРИСТИКИ

Источник света .....5Вт LED+2xCOB  
 Тип аккумулятора .....литий-полимерный  
 Емкость аккумулятора, мАч.....1200  
 Время заряда аккумулятора, ч.....3  
 Режимы работы..... 100% яркость/50% яркость/рассеянный свет/  
 сфокусированный луч+рассеянный свет/красное свечение/  
 мигающее красное свечение  
 Материал корпуса .....ABS-пластик  
 Класс пылевлагозащиты..... IP54  
 Гарантийный срок ..... 1 год

Код для заказа	Штрих-код	Артикул	Мощность, Вт	Световой поток, Лм			Дальность свечения, м	Время работы, ч	Размеры, мм	Вес, кг	Тип упаковки	Упаковка, шт
				яркий	оптимальный	экономичный						
5036703	4895205036703	AccuH3-L5W-bk	5	300	140	35	65	6–25	56x33x36	0,067	блистер	12/48

## 13.1 ФОНАРИ

### Налобные фонари



AccuH5-L5W/L3W

Налобный фонарь с литий-ионным аккумулятором, конструкция имеет съёмный рассеиватель, крючок для подвешивания и магнитное крепление. 5 Вт XPG светодиод – 3 режима работы, 3Вт COB светодиод - 4 режима работы. Максимальное время непрерывной работы 4 часа. Кабель для зарядки через USB Type-C в комплекте.

#### ХАРАКТЕРИСТИКИ

Источники света, светодиоды..... XPG+COB  
 Емкость аккумулятора, мАч..... 800  
 Время заряда аккумулятора..... до 4 часов  
 Режимы работы..... яркий XPG/экономичный XPG/  
 мигающий XPG/ яркий COB/экономичный COB/  
 красный/красный мигающий + комбинированные  
 Материал корпуса..... анодированный алюминий, ABS-пластик  
 Класс пылевлагозащиты..... IP42  
 Гарантийный срок..... 1 год

Код для заказа	Штрих-код	Артикул	Мощность, Вт	Световой поток, Лм		Дальность свечения, м	Цветовая температура, К	Время работы, часов	Размеры, мм	Вес, кг	Тип упаковки	Упаковка, шт
				XPG 5Вт	COB 3Вт							
5046092	4895205046092	AccuH5-L5W/L3W	5/3	80-150	70-130	50	3870-7200	2,5-4	45x56x40	0,069	коробка	12/48

Регулируемый угол наклона головной части фонаря. Два режима работы. Адаптер для зарядки от сети 220 В в комплекте.



AccuH8-L3W

#### ХАРАКТЕРИСТИКИ

Источник света, светодиоды..... SMD  
 Тип аккумулятора..... литий-ионный  
 Номинальное напряжение, В..... 4  
 Емкость аккумулятора, мАч..... 1200  
 Время заряда аккумулятора..... 4-6  
 Режимы работы..... яркий/экономичный  
 Материал корпуса..... ABS-пластик  
 Температура хранения..... 25±2 °C  
 Гарантийный срок..... 1 год

Код для заказа	Штрих-код	Артикул	Мощность, Вт	Световой поток, Лм		Дальность свечения, м	Время работы, ч	Размеры, мм	Вес, кг	Тип упаковки	Упаковка, шт
				яркий	экономичный						
5024571	4895205024571	AccuH8-L3W	3	130	45	200	4-15	82x64x56	97	цветная коробка	1/20

### Пржекторные фонари



Accu7-L5W-bk

Пржекторный фонарь с функцией PowerBank. Максимальное время непрерывной работы 8 часов. Кабель для зарядки через порт Micro-USB и ремешок для переноски в комплекте.

#### ХАРАКТЕРИСТИКИ

Источник света, светодиод..... SMD  
 Тип аккумулятора..... Li-ion 18650 x 2  
 Емкость аккумулятора, мАч.....3600  
 Функция PowerBank с USB-выходом ..... 5В, 0,5А  
 Время заряда аккумулятора.....до 8 часов  
 Режимы работы..... яркий/экономичный  
 Материал корпуса.....ABS-пластик  
 Класс пылевлагозащиты..... IP20  
 Гарантийный срок..... 1 год

Код для заказа	Штрих-код	Артикул	Мощность, Вт	Световой поток, Лм		Дальность свечения, м	Цветовая температура, К	Время работы, часов	Размеры, мм	Вес, кг	Тип упаковки	Упаковка, шт
				яркий	экономичный							
5048898	4895205048898	Accu7-L5W-bk	5	210	65	250	7200	2-8	105x205x113	0,38	коробка	1/20

Фонарь-пржектор и светильник (2 в 1). Ремешок для переноски фонаря. Три режима работы, плавная регулировка яркости. Зарядка от сети 220 В через сетевой кабель (входит в комплект поставки). Светодиодный индикатор зарядки



Accu7-L10W/L10W

#### ХАРАКТЕРИСТИКИ

Источник света, светодиоды..... SMD  
 Тип аккумулятора..... свинцово-кислотный  
 Номинальное напряжение, В.....4  
 Емкость аккумулятора, мАч.....6000  
 Время заряда аккумулятора..... 20-24  
 Режимы работы.....максим./миним./мигающий  
 Материал корпуса/ Цвет корпуса..... ABS-пластик/черный  
 Температура хранения\* .....20±2 °С  
 Гарантийный срок ..... 1 год

Код для заказа	Штрих-код	Артикул	Мощность, Вт	Световой поток (фонарь), Лм		Световой поток (свет.), Лм		Дальность свечения, м	Время работы, ч	Размеры, мм	Вес, кг	Тип упаковки	Упак., шт
				максим.	миним.	максим.	миним.						
5007413	4895205007413	Accu7-L10W/L10W	10/10	332	20	355	20	300	2,5-90	199x127x111	1,350	коробка	1/8

\* При длительном хранении рекомендуется профилактически заряжать аккумулятор не менее 8 часов каждые 3 месяца. В противном случае батарея может быть повреждена.



Accu5-L7W/L30-bk

Пржектор-светильник с литиевым аккумулятором. Максимальное время работы - 17 часов. Кабель для зарядки через microUSB в комплекте

#### ХАРАКТЕРИСТИКИ

Источники света, светодиоды..... SMD  
 Тип аккумулятора..... Li-ion 18650 x 4  
 Емкость аккумулятора, мАч.....4800  
 Время заряда аккумулятора.....до 12 часов  
 Режимы работы..... яркий пржектор/экономичный пржектор/светильник  
 Материал корпуса.....ABS-пластик  
 Класс пылевлагозащиты..... IP20  
 Гарантийный срок ..... 1 год

Код для заказа	Штрих-код	Артикул	Мощность, Вт	Световой поток, Лм		Дальность свечения, м	Цветовая температура, К	Время работы, часов	Размеры, мм	Вес, кг	Тип упаковки	Упаковка, шт
				Фонарь	Светильник							
5048874	4895205048874	Accu5-L7W/L30-bk	7/15	75-300	300	300	7200	3,5-17	125x235x155	0,57	коробка	1/16

## 13.1 ФОНАРИ

### Универсальные фонари



Accu5-L1W/L10/L14-wh

Фонарь + светильник + ночник с литиевым аккумулятором. Складная ручка, крючок для подвешивания. Кабель для зарядки через порт microUSB в комплекте.

#### ХАРАКТЕРИСТИКИ

Источники света, светодиоды.....	SMD
Тип аккумулятора.....	Li-ion 18650
Емкость аккумулятора, мАч.....	1200
Время заряда аккумулятора.....	до 4 часов
Материал корпуса.....	ABS-пластик
Класс пылевлагозащиты.....	IP20
Гарантийный срок.....	1 год

Код для заказа	Штрих-код	Артикул	Мощность, Вт	Световой поток, Лм			Дальность свечения, м	Цветовая температура, К	Время работы, часов	Размеры, мм	Вес, кг	Тип упаковки	Упаковка, шт
				Фонарь	Светильник	Ночник							
5048850	4895205048850	Accu5-L1W/L10/L14-wh	1/5/7	60	150	70	50	3870-7200	2,5-4	80x82x145	0,225	коробка	1/60



Accu5-L44-wh



Фонарь-светильник можно использовать дома и во время активного отдыха. Конструкция предусматривает возможность быстрой замены аккумулятора. В комплект входит кабель USB-Type-C.

#### ХАРАКТЕРИСТИКИ

Источники света, светодиоды.....	SMD
Тип аккумулятора.....	Li-ion 18650
Емкость аккумулятора, мАч.....	1800
Время заряда аккумулятора.....	до 6 часов
Материал корпуса.....	ABS-пластик
Класс пылевлагозащиты.....	IP20
Гарантийный срок.....	1 год

Код для заказа	Штрих-код	Артикул	Мощность, Вт	Световой поток, Лм	Цветовая температура, К	Время работы	Размеры, мм	Вес, кг	Тип упаковки	Упаковка, шт
5055674	4895205055674	Accu5-L44-wh	24	15-400	9000-10000	1,5-30	118x128x280	0,42	коробка	1/12

### Универсальные фонари



Accu5-L30

Предназначен для использования дома, на даче, в палатке и т.п.  
Удобная ручка для переноски и подвешивания.  
Плавная регулировка яркости (диммер).

#### ХАРАКТЕРИСТИКИ

Источник света, светодиоды ..... SMD  
Тип аккумулятора ..... Li-ion 18650  
Емкость аккумулятора, мАч ..... 1200  
Время заряда аккумулятора ..... до 4 часов  
Материал корпуса ..... ABS-пластик  
Класс пылевлагозащиты ..... IP20  
Гарантийный срок ..... 1 год

Код для заказа	Штрих-код	Артикул	Мощность, Вт	Световой поток, Лм	Цветовая температура, К	Время работы, ч	Размеры, мм	Вес, кг	Тип упаковки	Упаковка, шт
5039162	4895205039162	Accu5-L30	15	10-240	6000-7000	1,5-50	178x0107	0,242	коробка	1/24



Accu5-L60-gy



Фонарь-светильник можно использовать дома и во время активного отдыха. 3 режима, плавная регулировка яркости, разъём для зарядки USB Туре-С. В комплект входит кабель зарядки от разъёма USB 5В.

#### ХАРАКТЕРИСТИКИ

Источники света, светодиоды ..... SMD  
Тип аккумулятора ..... Li-ion 18650x3  
Емкость аккумулятора, мАч ..... 3600  
Время заряда аккумулятора ..... до 8 часов  
Материал корпуса ..... ABS-пластик  
Класс пылевлагозащиты ..... IP20  
Гарантийный срок ..... 1 год

Код для заказа	Штрих-код	Артикул	Мощность, Вт	Световой поток, Лм	Цветовая температура, К	Время работы, ч	Размеры, мм	Вес, кг	Тип упаковки	Упаковка, шт
5058323	4895205058323	Accu5-L60-gy	30	60-650	8000-9000	2-18	130x130x231	0,45	коробка	1/12

## 13.1 ФОНАРИ

### Фонари-светильники аварийные



Accu9-L60



Accu9-L30

Светильники предназначены для использования в помещениях, где возможно отключение электроэнергии.

Два режима работы.

Отверстия на задней поверхности предназначены для настенного или потолочного крепления светильника.

В комплект входит наклейка "ВЫХОД".

#### ХАРАКТЕРИСТИКИ

Источник света, светодиоды .....	SMD
Тип аккумулятора .....	литий-ионный
Номинальное напряжение, В .....	3,7
Емкость аккумулятора Accu9-L30, мАч .....	1 200
Емкость аккумулятора Accu9-L60, мАч .....	2 400
Время заряда аккумулятора, часов .....	4-6
Режимы работы .....	максимальный/экономичный
Материал корпуса .....	ABS-пластик
Цвет корпуса .....	белый
Гарантийный срок .....	1 год

Код для заказа	Штрих-код	Артикул	Мощность, Вт	Световой поток (фонарь), Лм		Время работы, ч	Размеры, мм	Вес, кг	Тип упаковки	Упаковка, шт
				максим.	миним.					
5024533	4895205024533	Accu9-L30-Wh	3	200	90	2,5-6	229x70x46	0,258	коробка	1/20
5024540	4895205024540	Accu9-L60-Wh	6	300	90	2,5-6	326x80x55	0,416	коробка	1/20



Accu91-L60



Accu91-L30



Светильники предназначены для использования в помещениях, где возможно отключение электроэнергии.

Два режима работы.

Отверстия на задней поверхности предназначены для настенного или потолочного крепления светильника.

В комплекте шнур с вилкой.

#### ХАРАКТЕРИСТИКИ

Источник света, светодиоды .....	SMD
Тип аккумулятора .....	свинцово-кислотный
Номинальное напряжение Accu91-L30, В .....	4
Номинальное напряжение Accu91-L60, В .....	2x4
Емкость аккумулятора Accu91-L30, мАч .....	1600
Емкость аккумулятора Accu91-L60, мАч .....	2x1600
Время заряда аккумулятора .....	20-24 часов
Режимы работы .....	максимальный/экономичный
Материал корпуса .....	ABS-пластик
Гарантийный срок .....	1 год

Код для заказа	Штрих-код	Артикул	Мощность, Вт	Цвет корпуса	Световой поток (фонарь), Лм		Время работы, ч	Размеры, мм	Вес, кг	Тип упаковки	Упаковка, шт
					максим.	миним.					
2850041	4897062850041	Accu91-L30-Wh	3	белый	120	24	2-10	328x51x45	0,310	коробка	1/20
2850065	4897062850065	Accu91-L60-Wh	6	белый	240	48	2-10	600x51x 50	0,660	коробка	1/20

## 13.2 БЕСПРОВОДНЫЕ СВЕТИЛЬНИКИ

### Беспроводные светильники



TS3-L2W

Светильник в форме клавишного переключателя, 3 способа крепления: магнитные держатели, лента-«липучка» и отверстие под шуруп.

Идеально подходит для гардеробных, кухонь, стеновых шкафов, кладовок, лестничных площадок и других мест, где требуется освещение без прокладки проводов.

Батарейки в комплект не входят.

#### ХАРАКТЕРИСТИКИ

Источник света, светодиоды ..... COB  
 Материал корпуса ..... ABS-пластик  
 Цвет корпуса ..... белый  
 Гарантийный срок ..... 1 год

Код для заказа	Штрих-код	Артикул	Мощность, Вт	Тип батареек	Световой поток, Лм	Размеры, мм	Вес, кг	Тип упаковки	Упаковка, шт
5023345	4895205023345	TS3-L2W	2	3xAAA	150	81x65x13	0,030	блистер	12/48



TS5-RGBx3

Комплект из 3-х беспроводных светодиодных RGB светильников пушлайт. Идеально подходит для установки в спальнях и детских комнатах, гардеробных, кухонных и стеновых шкафах, на барных стойках и других местах, где требуется освещение без прокладки проводов.

Светильниками можно управлять с помощью пульта дистанционного управления (входит в комплект поставки). Включаются нажатием на корпус (пушлайт).

Легко устанавливаются на поверхность при помощи двухстороннего скотча.

Батарейки в комплект не входят.

#### ХАРАКТЕРИСТИКИ

Источник света, светодиоды ..... SMD + RGB  
 Материал корпуса ..... ABS-пластик, полипропилен  
 Цвет корпуса ..... белый  
 Автоматическое отключение света ..... нет  
 Пульт ДУ ..... да  
 Гарантийный срок ..... 1 год

Код для заказа	Штрих-код	Артикул	Мощность, Вт	Тип батареек	Световой поток, Лм	Размеры, мм	Вес, кг	Тип упаковки	Упаковка, шт
5031630	4895205031630	TS5-RGBx3	0,6x3	3xAAA	60	Ø68	0,027	блистер	12/48

## 13.2 БЕСПРОВОДНЫЕ СВЕТИЛЬНИКИ

### Беспроводные светильники



TS1-L4W-SENS

Удобный и простой в использовании светильник с датчиком движения. 3 способа крепления: магнитные держатели, лента-«липучка» и петля-подвес.

Не требует прокладки проводов. Предназначен для использования во внутренних помещениях (кладовки, стенные шкафы, кабинеты, буфеты, книжные полки и т.п.).

Батарейки в комплект не входят.

#### ХАРАКТЕРИСТИКИ

Источник света, светодиоды ..... COB  
 Материал корпуса ..... ABS-пластик  
 Цвет корпуса ..... белый  
 Тип датчика ..... инфракрасный  
 Гарантийный срок ..... 1 год

Код для заказа	Штрих-код	Артикул	Мощность, Вт	Тип батареек	Световой поток, Лм	Область срабатывания датчика, м	Автоматическое отключение света	Размеры, мм	Вес, кг	Тип упаковки	Упаковка, шт
5023369	4895205023369	TS1-L4W-SENS	4	3xAAA	200	до 3	через 20 сек.	86x80x21	0,062	блистер	12/48



TS5-L1W-SENS



TS6-L1W-SENS

Оснащены датчиком движения и датчиком освещенности.

Светильники легко взять с собой, а после использования вновь закрепить на любой ровной поверхности.

Возможно крепление при помощи двухстороннего скотча (входит в комплект поставки).

Предназначены для использования в помещениях, в которых необходимо дополнительное освещение, но нет возможности проложить провода.

Батарейки в комплект не входят.

#### ХАРАКТЕРИСТИКИ

Источник света, светодиоды  
 TS5-L1W-SENS ..... SMD  
 TS6-L1W-SENS ..... SMD  
 Материал корпуса ..... ABS-пластик  
 Цвет корпуса ..... белый  
 Тип датчика ..... инфракрасный  
 Гарантийный срок ..... 1 год

Код для заказа	Штрих-код	Артикул	Мощность, Вт	Тип батареек	Световой поток, Лм	Размеры, мм	Вес, кг	Тип упаковки	Упаковка, шт
5031661	4895205031661	TS5-L1W-SENS	1	3xAAA	50	Ø68x21	0,030	блистер	12/48
5031692	4895205031692	TS6-L1W-SENS	0,8	3xAAA	60	Ø85x35	0,071	блистер	12/48

## 13.3 НОЧНИКИ

### Беспроводные светильники



JN-01-L

Ночник в розетку 220 В. Устройство оснащено датчиком освещённости и автоматически включается в темноте. Ночник имеет 3 уровня яркости.

#### ХАРАКТЕРИСТИКИ

Материал корпуса ..... пластик  
 Класс пылевлагозащиты..... IP20  
 Гарантийный срок ..... 1 год

Код для	Штрих-код	Артикул	Мощность, Вт	Источник питания	Цвет корпуса	Размеры, мм	Тип упаковки	Упаковка, шт.
5061996	4895205061996	JN-01-L	0,5	220-240В / 50Гц	Белый	69x69x62	коробка	1/100



TS8-CAT-SENS

Аккумуляторный ночник, питание и зарядка от USB-разъема 5В, 1А. Устройство оснащено датчиком движения. Литиевый аккумулятор 400мАч, кабель для зарядки USB-micro-USB в комплекте. Крепление на подставку в комплекте или на магнит. 2 уровня яркости.

#### ХАРАКТЕРИСТИКИ

Материал корпуса .....ABS-пластик, PC-пластик  
 Длина кабеля питания, см .....50  
 Класс пылевлагозащиты ..... IP22  
 Гарантийный срок ..... 1 год

Код для	Штрих-код	Артикул	Мощность, Вт	Источник питания	Цвет корпуса	Размеры, мм	Тип упаковки	Упаковка, шт.
5062016	4895205062016	TS8-CAT-SENS	1	5В	Белый	85x85x35	коробка	1/100

## 13.4 ПОДСВЕТКА ЗЕРКАЛ

### Подсветка зеркал, мебели, рабочих поверхностей

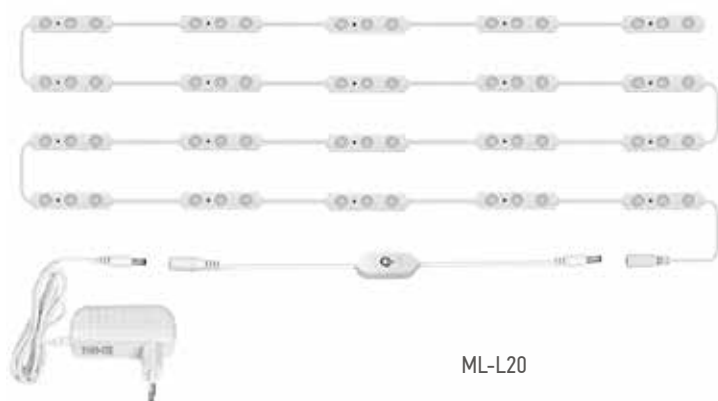

ML-L20

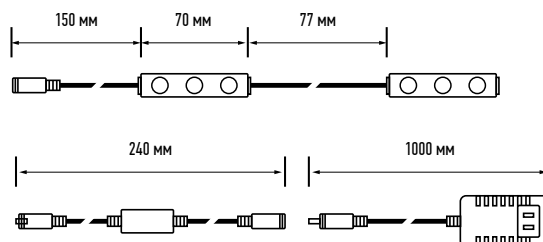

Набор из 20-ти светодиодных светильников для подсветки зеркал. Диммер, удобное крепление на клейкую основу. Питание от сети 220В. Длина подсветки 3м, полная длина от блока питания 4,34 м.

#### ХАРАКТЕРИСТИКИ

Источник света, светодиоды ..... SMD  
 Материал корпуса ..... ABS-пластик, PVC-пластик  
 Класс пылевлагозащиты ..... IP20  
 Гарантийный срок ..... 1 год

Код для заказа	Штрих-код	Артикул	Мощность, Вт	Источник питания	Световой поток, Лм	Цветовая температура, К	Цвет корпуса	Вес, кг	Тип упаковки	Упаковка
5050334	4895205050334	ML-L20	10	100-220В	160	7000	Белый	0,34	коробка	12/48



ML-L04-Wh

ML-L04-sr

Светодиодные светильники, предназначенные для подсветки зеркал. Длина светильника 30 см.

#### ХАРАКТЕРИСТИКИ

Источник света, светодиоды ..... SMD  
 Материал корпуса ..... ABS-пластик  
 Класс пылевлагозащиты ..... IP43  
 Гарантийный срок ..... 1 год

Код для заказа	Штрих-код	Артикул	Мощность, Вт	Источник питания	Световой поток, Лм	Цветовая температура, К	Цвет корпуса	Размеры, мм	Вес, кг	Тип упаковки	Упаковка
5036758	4895205036758	ML-L04-Wh	3	4xAA	160	3 000-6 500	белый	350x64	0,131	коробка	1/40
5036734	4895205036734	ML-L04-sr	3	4xAA	160	3 000-6 500	серый	350x64	0,131	коробка	1/40

## 13.5 ДЕКОРАТИВНЫЕ СВЕТИЛЬНИКИ

### Декоративные светильники



Декоративный светодиодный светильник «Овечка»  
JS3-LAMB-USB



USB

Ручная работа. Экологичные материалы.

Питание от 5В постоянного тока (USB). Включение/выключение светильника JS3-LAMB-USB происходит при помощи переключателя, встроенного в сетевой кабель.

#### ХАРАКТЕРИСТИКИ

Источник света, светодиоды .....	SMD
Длина сетевого кабеля, см.....	115
Класс пылевлагозащиты.....	IP20
Гарантийный срок .....	1 год

Код для заказа	Штрих-код	Артикул	Мощность, Вт	Тип батареи	Размеры, мм	Вес, кг	Тип упаковки	Упаковка, шт
5038110	4895205038110	JS3-LAMB-USB	3	-	230x140	0,150	коробка	1/12



JS5-BIRD-pk



JS5-BIRD-bu

DIM

USB-C

Аккумуляторный светильник-ночник, зарядка от USB-разъема 5В, 1А.

Функция плавной регулировки яркости, время работы от аккумулятора 4-24 ч. Корпус – пластик, ножки – алюминий. В комплекте кабель для зарядки USB-Type-C.

#### ХАРАКТЕРИСТИКИ

Источник света, светодиоды .....	SMD
Длина сетевого кабеля, см.....	80
Класс пылевлагозащиты.....	IP20
Гарантийный срок .....	1 год

Код для заказа	Штрих-код	Артикул	Мощность, Вт	Источник питания	Световой поток, Лм	Цветовая температура, К	Цвет корпуса	Размеры, мм	Вес, кг	Тип упаковки	Упаковка, шт.
5058514	4895205058514	JS5-BIRD-pk	4,1	5В	17-148	3000	Розовый	74x164x140	0,228	коробка	1/30
5058507	4895205058507	JS5-BIRD-bu	4,1	5В	17-148	3000	Голубой	74x164x140	0,228	коробка	1/30



JS7-BEAR-bu



JS7-BEAR-rd

DIM

USB-C

Аккумуляторный светильник-ночник, питание и зарядка от USB-разъема 5В, 1А.

Функция плавной регулировки яркости, время работы от аккумулятора 10-24 ч. Корпус – пластик, шарф – TPE. В комплекте кабель для зарядки USB-Type-C.

#### ХАРАКТЕРИСТИКИ

Источник света, светодиоды .....	SMD
Длина сетевого кабеля, см.....	100
Класс пылевлагозащиты.....	IP20
Гарантийный срок .....	1 год

Код для заказа	Штрих-код	Артикул	Мощность, Вт	Источник питания	Световой поток, Лм	Цветовая температура, К	Цвет корпуса	Размеры, мм	Вес, кг	Тип упаковки	Упаковка, шт.
5061231	4895205061231	JS7-BEAR-rd	4,1	5В	17-148	2800-3000	Белый+красный	99x99x200	0,178	коробка	1/50
5061248	4895205061248	JS7-BEAR-bu	4,1	5В	17-148	2800-3000	Белый+синий	99x99x200	0,178	коробка	1/50

## 13.5 ДЕКОРАТИВНЫЕ СВЕТИЛЬНИКИ

### Декоративные светильники



JS9-CAT-wh



JS9-CAT-ye

Аккумуляторный светильник-ночник, питание и зарядка от USB-разъема 5В, 1А.

Функция плавной регулировки яркости, три цвета подсветки. Аккумулятор 1200 мАч, время работы после полной зарядки 2-24 ч. в зависимости от выбранного режима. Музыкальный ночник с 8 мелодиями.

Корпус – пластик. В комплекте кабель для зарядки USB-Type-C.

#### ХАРАКТЕРИСТИКИ

Источник света, светодиоды .....	SMD
Длина кабеля питания, см .....	80
Класс пылевлагозащиты.....	IP20
Гарантийный срок .....	1 год

Код для	Штрих-код	Артикул	Мощность, Вт	Источник питания	Световой поток, Лм	Цвет корпуса	Размеры, мм	Вес, кг	Тип упаковки	Упаковка, шт.
5061286	4895205061286	JS9-CAT-wh	4,2	5В	5-101	Белый+черный	141x141x160	0,31	коробка	1/32
5061293	4895205061293	JS9-CAT-ye	4,2	5В	5-101	Желтый+белый	141x141x160	0,31	коробка	1/32



JH1-01-iv

Настольный светильник. Цоколь E27, может использоваться с лампами накаливания, светодиодными лампами. Питание от сети 220 В. Основание из натурального дерева.

#### ХАРАКТЕРИСТИКИ

Макс. потребляемый ток .....	0,25 А
Материал корпуса .....	дерево, ткань, PVC-пластик
Длина сетевого кабеля, см.....	130
Класс пылевлагозащиты.....	IP20
Гарантийный срок .....	1 год

Код для заказа	Штрих-код	Артикул	Мощность, Вт	Источник питания	Длина кабеля питания, м	Размеры, мм	Вес, кг	Тип упаковки	Упаковка, шт
5058231	4895205058231	JH1-01-iv	До 60	~220-240В/50Гц	1,3	140x140x310	0,36	коробка	1/20

## 13.5 ДЕКОРАТИВНЫЕ СВЕТИЛЬНИКИ

### Декоративные светильники



Настольный светильник. Цоколь E14, может использоваться с лампами накаливания, светодиодными лампами. Питание от сети 220 В. Выключатель на кабеле. Основание из керамики.

#### ХАРАКТЕРИСТИКИ

Макс. потребляемый ток ..... 0,16 А  
 Материал корпуса ..... керамика, ткань, PVC-пластик  
 Длина сетевого кабеля, см..... 130  
 Класс пылевлагозащиты..... IP20  
 Гарантийный срок ..... 1 год

Код для заказа	Штрих-код	Артикул	Мощность, Вт	Источник питания	Цвет корпуса	Размеры, мм	Вес, кг	Тип упаковки	Упаковка, шт
5062283	4895205062283	JH2-01-gn	До 40	220-240В / 50Гц	Зеленый	170x100x300	0,47	коробка	1/32
5062290	4895205062290	JH2-01-og	До 40	220-240В / 50Гц	Оранжевый	170x100x300	0,47	коробка	1/32
5062306	4895205062306	JH2-01-iv	До 40	220-240В / 50Гц	Бежевый	170x100x300	0,47	коробка	1/32



Настольный светильник. Цоколь E14, может использоваться с лампами накаливания, светодиодными лампами. Питание от сети 220 В. Выключатель на кабеле. Основание из керамики.

#### ХАРАКТЕРИСТИКИ

Макс. потребляемый ток ..... 0,16 А  
 Материал корпуса ..... керамика, ткань, PVC-пластик  
 Длина сетевого кабеля, см..... 130  
 Класс пылевлагозащиты..... IP20  
 Гарантийный срок ..... 1 год

Код для заказа	Штрих-код	Артикул	Мощность, Вт	Источник питания	Цвет корпуса	Размеры, мм	Вес, кг	Тип упаковки	Упаковка, шт
5062313	4895205062313	JH2-02-wh	До 40	220-240В / 50Гц	Белый	130x130x255	0,35	коробка	1/45
5062337	4895205062337	JH2-02-pk	До 40	220-240В / 50Гц	Розовый	130x130x255	0,35	коробка	1/45
5062320	4895205062320	JH2-02-gy	До 40	220-240В / 50Гц	Серый	130x130x255	0,35	коробка	1/45

## 13.5 ДЕКОРАТИВНЫЕ СВЕТИЛЬНИКИ

### Декоративные светильники



Настольный светильник. Цоколь E14, может использоваться с лампами накаливания, светодиодными лампами. Питание от сети 220 В. Выключатель на кабеле. Основание из металла.

#### ХАРАКТЕРИСТИКИ

Макс. потребляемый ток ..... 0,16 А  
 Материал корпуса ..... металл, ткань, PVC-пластик  
 Длина сетевого кабеля, см..... 130  
 Класс пылевлагозащиты..... IP20  
 Гарантийный срок ..... 1 год

Код для заказа	Штрих-код	Артикул	Мощность, Вт	Источник питания	Цвет корпуса	Размеры, мм	Вес, кг	Тип упаковки	Упаковка, шт
5062344	4895205062344	JH3-01-wh	До 40	220-240В / 50Гц	Белый+хром	110x110x310	0,30	коробка	1/40
5062368	4895205062368	JH3-01-gy	До 40	220-240В / 50Гц	Серый+хром	110x110x310	0,30	коробка	1/40
5062351	4895205062351	JH3-01-iv	До 40	220-240В / 50Гц	Бежевый+черный	110x110x310	0,30	коробка	1/40

jazzway

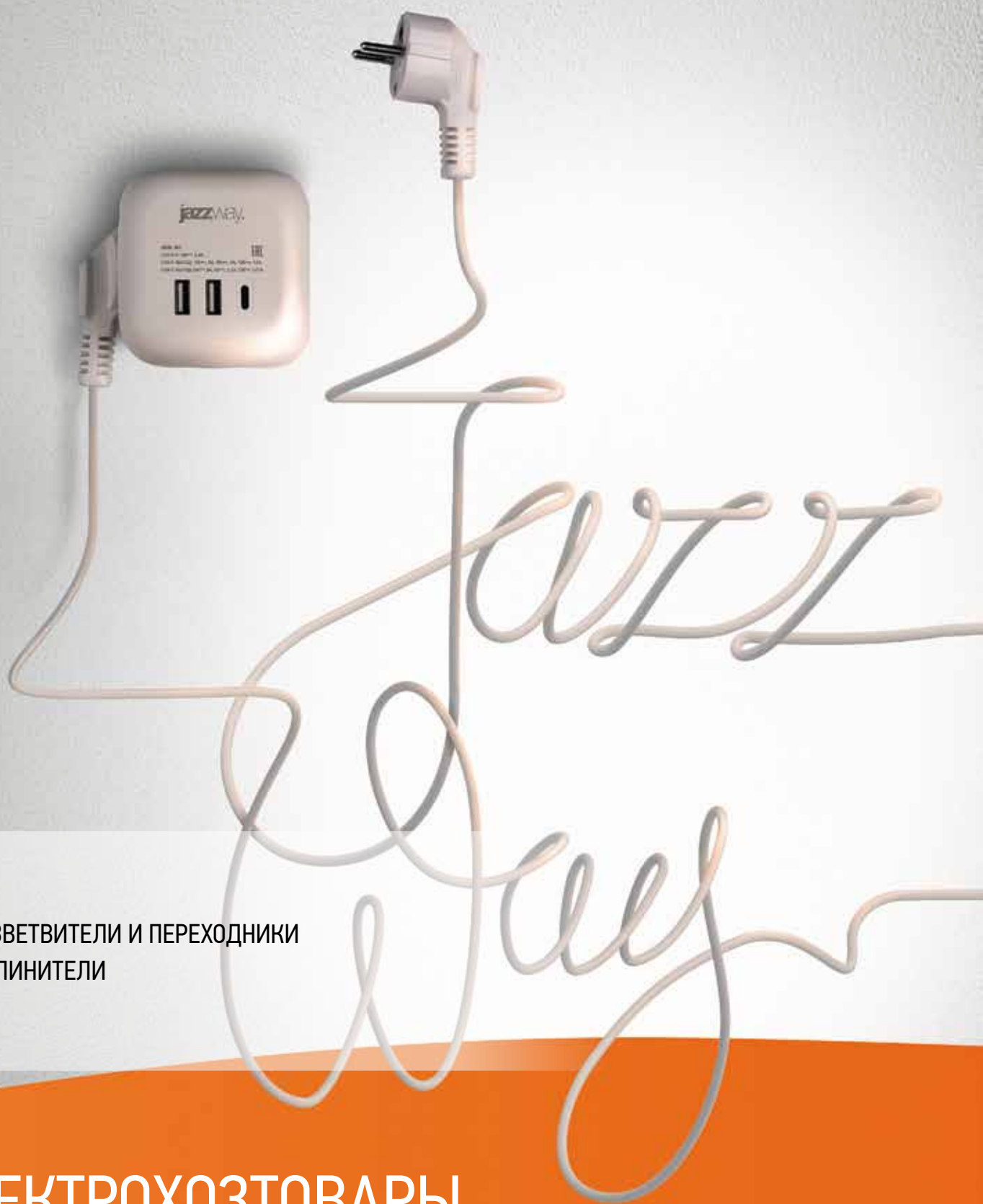

14.1 РАЗВЕТВИТЕЛИ И ПЕРЕХОДНИКИ  
14.2 УДЛИНИТЕЛИ

ЭЛЕКТРОХОЗТОВАРЫ

## 14.1 РАЗВЕТВИТЕЛИ И ПЕРЕХОДНИКИ

### Разветвители серии AD



AD-2G

AD-3G-R

Предназначены для подключения нескольких электроприборов к одной стационарной розетке

#### ХАРАКТЕРИСТИКИ

Номинальное напряжение, В.....220  
 Материал корпуса .....негорючий ударопрочный пластик  
 Цвет .....белый  
 Гарантийный срок ..... 1 год

Код для заказа	Штрих-код	Артикул	Количество розеток, шт	Заземляющий контакт	Защитные шторки	Выключатель	Номинальная сила тока, А	Максимальная нагрузка, Вт	Тип упаковки	Упаковка, шт
5004641	4895205004641	AD-2G	2	да	нет	нет	16	3 500	картонная карта/пакет	1/50
2853363	4897062853363	AD-3G-R	3	да	нет	нет	16	3 500	картонная карта/пакет	1/50

### Разветвители и переходники серии AD



AD-1GS

AD-3GS

AD-2GS

Предназначены для подключения одного или нескольких электроприборов к стационарной розетке. Устройства оснащены выключателем со световой индикацией, что позволяет включать и отключать электроприборы.

#### ХАРАКТЕРИСТИКИ

Номинальное напряжение, В.....250  
 Материал корпуса .....полипропилен  
 Цвет .....белый  
 Гарантийный срок ..... 1 год

Код для заказа	Штрих-код	Артикул	Количество розеток, шт	Заземляющий контакт	Защитные шторки	Выключатель	Номинальная сила тока, А	Максимальная нагрузка, Вт	Тип упаковки	Упаковка, шт
2853387	4897062853387	AD-1GS	1	да	да	да	16	3 680	картонная карта/пакет	1/50
5004788	4895205004788	AD-2GS	2	да	да	да	16	3 500	картонная карта/пакет	20/120
5046672	4895205046672	AD-3GS	3	да	да	да	16	3 680	картонная карта/пакет	1/50

## 14.1 РАЗВЕТВИТЕЛИ И ПЕРЕХОДНИКИ

### Разветвители и переходники серии AD



Предназначены для подключения одного или нескольких электроприборов к стационарной розетке. Корпус выполнен из ударопрочного пластика 2 цветов. Устройства оснащены выключателем со световой индикацией, что позволяет включать и отключать электроприборы одним нажатием. Заземляющие контакты выполнены из латуни.

#### ХАРАКТЕРИСТИКИ

Номинальное напряжение, В.....250  
 Материал корпуса..... полипропилен  
 Цвет ..... белый/серый  
 Гарантийный срок ..... 1 год  
 \*Характеристики USB (для модели AD-1GAC-gy)..... 5В, 3А

Код для заказа	Штрих-код	Артикул	Количество розеток, шт	Заземляющий контакт	Защитные шторки	Выключатель	Номинальная сила тока, А	Максимальная нагрузка, Вт	Тип упаковки	Упаковка, шт
5063969	4895205063969	AD-1GS-gy	1	да	да	да	16	3680	Картонная карта/пакет	1/100
5063983	4895205063983	AD-2GS-gy	2	да	да	да	16	3680	Картонная карта/пакет	1/100
5064003	4895205064003	AD-1GAC-gy	1	да	да	да	16	3680	Картонная карта/пакет	1/100

### Адаптер сетевой серий AC



AC-3UGS-wh

Адаптер сетевой предназначен для подключения нескольких электроприборов к стационарной розетке и зарядки устройств через 3 USB разъема. Адаптер поддерживает протокол быстрой зарядки Power Delivery (USB C).

#### ХАРАКТЕРИСТИКИ

Номинальное напряжение, В.....250  
 Характеристики USB разъемов (общие)..... 5В, 3.4А  
 Материал корпуса..... полипропилен  
 Цвет ..... белый/серый  
 Гарантийный срок ..... 1 год

Код для заказа	Штрих-код	Артикул	Количество розеток, шт	Заземляющий контакт	Защитные шторки	Выключатель	Номинальная сила тока, А	Максимальная нагрузка, Вт	Тип упаковки	Упаковка, шт
5060630	4895205060630	AC-3UGS-wh	3	да	да	да	16	4000	колорбкс	1/48

## 14.1 РАЗВЕТВИТЕЛИ И ПЕРЕХОДНИКИ

### Адаптер сетевой серии AD

Адаптер сетевой предназначен для подключения одного электроприбора к стационарной розетке и зарядки устройств через 2 USB разъема.



AD-1GU

#### ХАРАКТЕРИСТИКИ

Номинальное напряжение, В.....230  
 Характеристики USB разъемов..... 5 В, 2,1А  
 Материал корпуса.....негорючий ударопрочный пластик  
 Цвет.....белый  
 Гарантийный срок..... 1 год

Код для заказа	Штрих-код	Артикул	Количество розеток, шт	Количество USB разъемов, шт	Заземляющий контакт	Защитные шторки	Выключатель	Номинальная сила тока, А	Максимальная нагрузка, Вт	Тип упаковки	Упаковка, шт
5051744	4895205051744	AD-1GU	1	2	да	да	нет	16	3680	блистер	1/50

## 14.2 УДЛИНИТЕЛИ

### Удлинитель бытовые серии ETD

Удлинитель со струбциной для крепления к столу и 3 USB портами (2А+1С). Корпус из термостойчивого ударопрочного негорючего пластика. Выключатель с подсветкой, защитные шторки розеток. Провод ПВХ повышенной гибкости, устойчивый к нагреву, с медной токопроводящей жилой и с двойной изоляцией. Контактные группы выполнены из латуни.



ETD-03U-150-wh



ETD-03U-150-gy

#### ХАРАКТЕРИСТИКИ

Максимальная нагрузка, Вт.....4000  
 Номинальная сила тока, А..... 16  
 Номинальное напряжение, В.....250  
 Сечение проводников, мм<sup>2</sup>..... 3x1,00  
 Материал корпуса..... полипропилен  
 Цвет..... белый/серый, серый/зеленый  
 Марка провода.....ПВХ  
 Выключатель..... да  
 Заземляющий контакт..... да  
 Защитные шторки..... да  
 Гарантийный срок..... 1 год

Код для заказа	Штрих-код	Артикул	Длина кабеля, м	Количество розеток, шт	Тип упаковки	Упаковка, шт
5059535	4895205059535	ETD-03U-150-wh	1,5	3	колорбокс	1/20
5059559	4895205059559	ETD-03U-150-gy	1,5	3	колорбокс	1/20

## 14.2 УДЛИНИТЕЛИ

### Удлинитель бытовой серии ЕС



EC-03UGS-150-wh

Удлинитель настольный со съемной вращающейся подставкой и 3 USB портами (2A+1C). Выключатель с подсветкой, защитные шторки розеток. Провод ПВХ повышенной гибкости, устойчивый к нагреву, с медной токопроводящей жилой и с двойной изоляцией.

#### ХАРАКТЕРИСТИКИ

Максимальная нагрузка, Вт	4000
Номинальная сила тока, А	16
Номинальное напряжение, В	250
Сечение проводников, мм <sup>2</sup>	3x1,00
Материал корпуса	полипропилен
Цвет	белый/серый
Марка провода	ПВХ
Выключатель	да
Заземляющий контакт	да
Защитные шторки	да
Гарантийный срок	1 год

Код для заказа	Штрих-код	Артикул	Длина кабеля, м	Количество розеток, шт	Тип упаковки	Упаковка, шт
5060616	4895205060616	EC-03UGS-150-wh	1,5	3	колорбок	1/27

### Удлинитель серии ET



ET-04-140W  
ET-04-300W  
ET-04-500W

ET-04-140G  
ET-04-300G  
ET-04-500G

Корпус из термостойчивого ударопрочного негорючего пластика. Выключатель с подсветкой, защитные шторки розеток. Провод ПВХ повышенной гибкости, стойчивый к нагреву, с медной токопроводящей жилой и с двойной изоляцией.

Контактные группы выполнены из латуни.

#### ХАРАКТЕРИСТИКИ

Максимальная нагрузка, Вт	4000
Номинальная сила тока, А	16
Номинальное напряжение, В	250
Сечение проводников, мм <sup>2</sup>	3x1,00
Материал корпуса	полипропилен
Цвет	белый/серый, серый/зеленый
Марка провода	ПВХ
Выключатель	да
Заземляющий контакт	да
Защитные шторки	да
Гарантийный срок	1 год

Код для заказа	Штрих-код	Артикул	Длина кабеля, м	Количество розеток, шт	Тип упаковки	Упаковка, шт
5051799	4895205051799	ET-04-140W	1,4	4	Картонная карта/пакет	1/30
5051812	4895205051812	ET-04-300W	3	4	Картонная карта/пакет	1/30
5051836	4895205051836	ET-04-500W	5	4	Картонная карта/пакет	1/25
5051850	4895205051850	ET-04-140G	1,4	4	Картонная карта/пакет	1/30
5051874	4895205051874	ET-04-300G	3	4	Картонная карта/пакет	1/30
5051898	4895205051898	ET-04-500G	5	4	Картонная карта/пакет	1/25

## 14.2 УДЛИНИТЕЛИ

### Удлинитель бытовые серии EX



Удлинитель выполнен из термостойчивого ударопрочного негорючего пластика. Выключатель с подсветкой, защищенный от случайных нажатий. Защитные шторки розеток, предотвращающие попадание в корпус посторонних предметов. Провод ПВХ повышенной гибкости, устойчивый к нагреву, с медной токопроводящей жилой и с двойной изоляцией.

Контактные группы выполнены из латуни.

#### ХАРАКТЕРИСТИКИ

Максимальная нагрузка, Вт: .....4000  
 Номинальная сила тока, А .....16  
 Номинальное напряжение, В .....250  
 Сечение проводников, мм<sup>2</sup> .....3x1,00  
 Материал корпуса .....полипропилен  
 Цвет .....белый  
 Марка провода .....ПВХ  
 Выключатель ..... да  
 Заземляющий контакт ..... да  
 Защитные шторки ..... да  
 Гарантийный срок ..... 1 год

Код для заказа	Штрих-код	Артикул	Длина кабеля, м	Количество розеток, шт	Тип упаковки	Упаковка, шт	Упаковка, шт
5034778	4895205034778	EX-03GS-150	1,5	3	Термоусадочная пленка с вкладышем	1/20	1/30
5034792	4895205034792	EX-03GS-300	3	3	Термоусадочная пленка с вкладышем	1/20	1/30
5065185	4895205065185	EX-03GS-500	5	3	Термоусадочная пленка с вкладышем	1/20	1/25
5034815	4895205034815	EX-05GS-150	1,5	5	Термоусадочная пленка с вкладышем	1/20	1/30
5034839	4895205034839	EX-05GS-300	3	5	Термоусадочная пленка с вкладышем	1/20	1/30
5065208	4895205065208	EX-05GS-500	5	5	Термоусадочная пленка с вкладышем	1/20	1/25

- 
- 15.1 ОСВЕЩЕНИЕ ПРОИЗВОДСТВЕННЫХ ЦЕХОВ ООО «УРАЛЬСКИЕ ЛОКОМОТИВЫ»
  - 15.2 ТЕХНОЛОГИЧЕСКИЙ ЛИЦЕЙ В ГОРОДЕ ОМСК
  - 15.3 БЛАГОУСТРОЙСТВО ПАРКОВ В ГОРОДЕ СМОЛЕНСК
  - 15.4 ЖК «КАСКАД» НА АВТОЗАВОДЕ В ГОРОДЕ НИЖНИЙ НОВГОРОД
  - 15.5 ОСВЕЩЕНИЕ СЕТИ МАГАЗИНОВ БЫТОВОЙ ТЕХНИКИ
  - 15.6 КОМСОМОЛЬСКИЙ ПАРК В ГОРОДЕ КИСЛОВОДСК

# ПРОЕКТЫ С ПРОДУКЦИЕЙ JAZZWAY

### Освещение производственных цехов ООО «Уральские локомотивы». Верхняя Пышма

ДИСТРИБЬЮТОР: «ЭЛЕКТРОМИР»

**ОПИСАНИЕ:**

Завод специализируется на проектировании и производстве грузовых электровозов, пассажирских электропоездов «Ласточка», отличающихся повышенной экономичностью, высокими потребительскими, эксплуатационными и экологическими характеристиками.



**ОБОРУДОВАНИЕ, ИСПОЛЬЗОВАННОЕ В ПРОЕКТЕ**

Код для заказа	Артикул	Количество в проекте, шт.
5047235	PHB 05 PRO-5 200W 32000 Лм 5000K IP65	700

### Технологический лицей в городе Омск

ДИСТРИБЬЮТОР: «ЭЛЕКТРОСТИЛЬ»

#### ОПИСАНИЕ:

В Омске начал работу Технологический лицей «Авангард» — совместный проект Правительства Омской области и хоккейного клуба «Авангард». Учебное заведение стало частью региональной стратегии по развитию инженерного образования и подготовке нового поколения специалистов для промышленно-технологического сектора России.

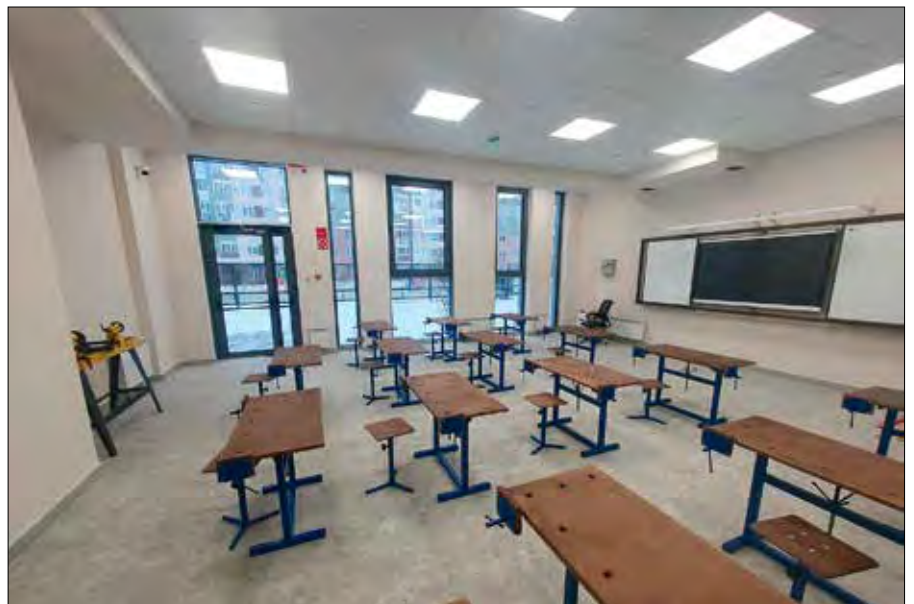

#### ОБОРУДОВАНИЕ, ИСПОЛЬЗОВАННОЕ В ПРОЕКТЕ

Код для заказа	Артикул	Количество в проекте, шт.
5017634	ДСП PWP-С3 1200 50W 4000K 5800 Lm IP65 SHOPLIGHT (5лет.гар)	260
5017238	ЖХХ РВН - РС- RA 18W 1350Lm 4000K WHITE IP65	50
5044364	ДСП PPI- 04 100W 5000K IP65 230V/50Hz/E	64
5029071	ДВО PPL SPEC1 OP 36W 4000K IP54 176-264V 595x595x40	110
5042568	PLED DL7 24W 4000K WH IP54	150
5043510	ДВО PPL SPEC 02 40W Opal 4000K Ra90 IP40 (100mA 25mm) 4x1шт	2 500
5020788	ЖХХ РВН - РС- RA 24W 1800Lm 4000K WHITE IP65	25

### Благоустройство парков в городе Смоленск

ДИСТРИБЬЮТОР: «РУССКИЙ СВЕТ»

**ОПИСАНИЕ:**

Федеральный проект «Формирование комфортной городской среды» реализуется в рамках национального проекта «Инфраструктура для жизни».



### ОБОРУДОВАНИЕ, ИСПОЛЬЗОВАННОЕ В ПРОЕКТЕ

Код для заказа	Артикул	Количество в проекте, шт.
5032170	PGL 03 3000K GR	300

### ЖК «Каскад» на автозаводе

ДИСТРИБЬЮТОР: «ТОЛЕДО»

#### ОПИСАНИЕ:

Совместно с застройщиком ГК Каскад осветили новый жилой комплекс Каскад на Автозаводе. Проект состоит из двух 25-ти этажных домов, объединенных общей концепцией «Дом с традициями».

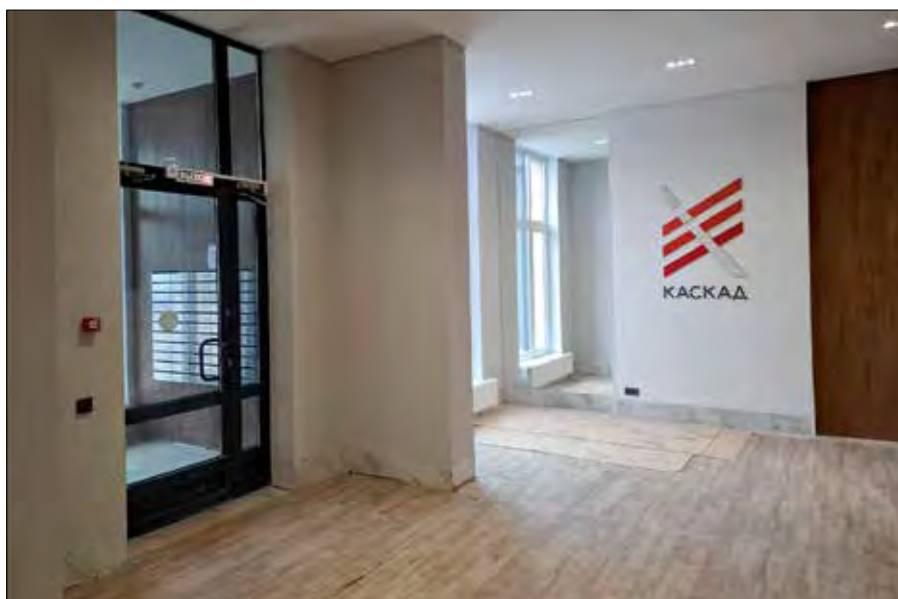
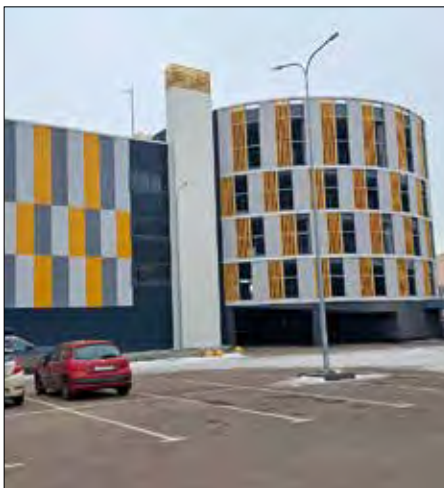
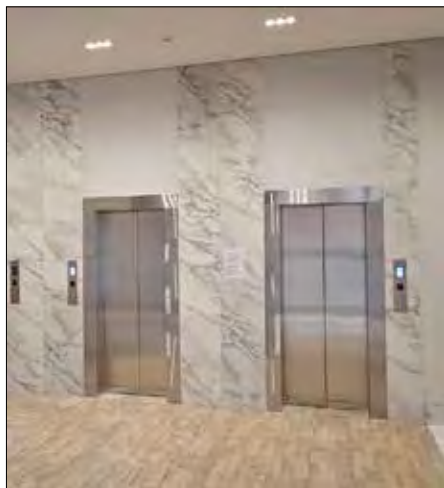

#### ОБОРУДОВАНИЕ, ИСПОЛЬЗОВАННОЕ В ПРОЕКТЕ

Код для заказа	Артикул	Количество в проекте, шт.
1033727	PLED- ECO- A60 7W E27 4000K JazzWay	1056
1035660	PBH - PC2-RA 12W 4000K WHITE IP65 JazzWay	756
5003507A	PBH - PC2-RA 18W 4000K WHITE IP65 JazzWay	564
5039308	PWP-C3 600 20W 4000K 2320Lm IP65 JazzWay	380
5016590	PWP-C2 1200 40W 6500K 3600Lm IP65 JazzWay	279
5011137	PBH - PC2-RS 18W 4000K IP65 "SENSOR" JazzWay	216
2850584A	PBH - PC2-RS 12W 4000K IP65 "SENSOR" JazzWay	108
5039346	PWP-C3 1200 40W 4000K 4640Lm IP65 JazzWay	52

### Освещение сети магазинов бытовой техники

ДИСТРИБЬЮТОР: «РУССКИЙ СВЕТ»

ОПИСАНИЕ:

С помощью оборудования JazzWay осветили более 20 фирменных магазинов бытовой техники по всей России.

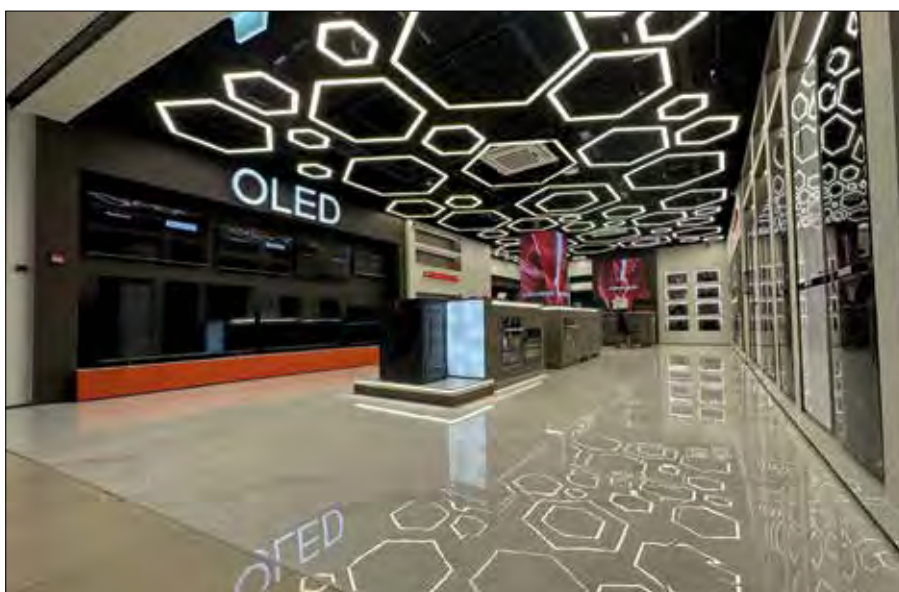

### ОБОРУДОВАНИЕ, ИСПОЛЬЗОВАННОЕ В ПРОЕКТЕ

Код для заказа	Артикул	Количество в проекте, шт.
5049901	Профиль PAL 5050 накладной 2м анод.с подвесом JazzWay	1 000
5015593	Блок питания BSPS 24V 6,25A=150W IP20 3 г.гар. Jazzway	1 000
5014756	PTR S-2.0m Подвес для трека (2шт. в комплекте) JazzWay	1 000
5055841	Лента светодиодная PLS PRO-5 2835/180-24V 4000K 15W/m IP20-5m JazzWay	1 000
5055889	Лента светодиодная PLS PRO-5 2835/240-24V 4000K 20W/m IP20-5m JazzWay	1 000
5024250	Блок питания (драйвер) BSPS 24V 10,00A=240W IP20 3 г.гар. JazzWay	1000
5026124	Светильник трековый светодиодный PTR 1725 25w 4000K 24° BL (чёрный) IP40 JazzWay	500
5010710	Шинопровод PTR 2M-BL Шинопровод чёрный 2м JazzWay	500
5058897	Профиль PAL 5050-BLACK накладной 2м анод.с подвесом JazzWay	500

### Комсомольский парк, город Кисловодск

ДИСТРИБЬЮТОР: «РУССКИЙ СВЕТ»

#### ОПИСАНИЕ:

Освещение лестниц – это не просто функциональная необходимость, но и важный элемент ландшафтной архитектуры, способный подчеркнуть красоту пространства и обеспечить безопасность посетителей в темное время суток.

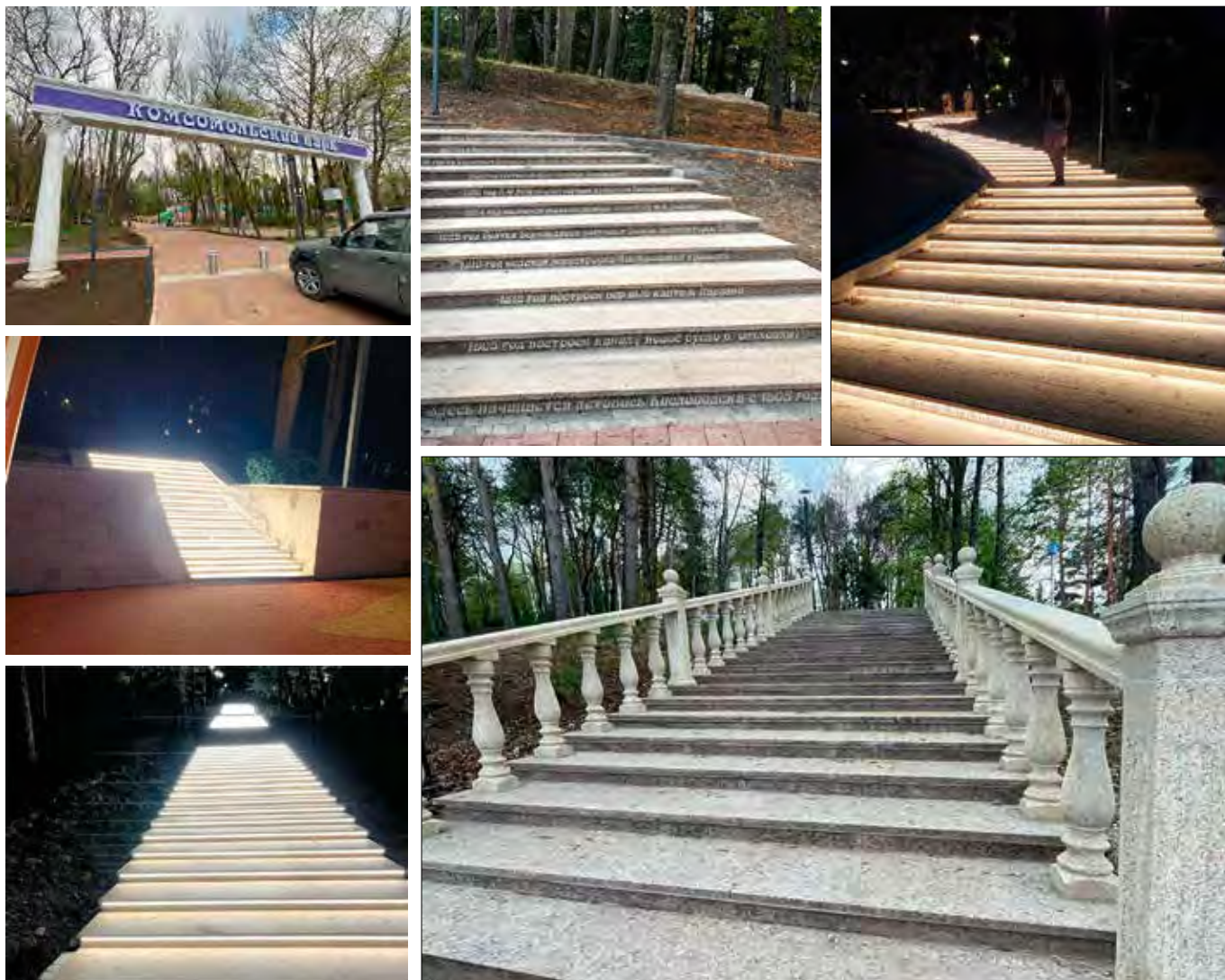

#### ОБОРУДОВАНИЕ, ИСПОЛЬЗОВАННОЕ В ПРОЕКТЕ

Код для заказа	Артикул	Количество в проекте, шт.
1037480	Профиль PAL 1808 L2000 IP65 влагозащ. мат. рассеив. в компл. JazzWay	1288
1037510	Клипса крепежная для профиля PAL 1808 JazzWay	500
5036123	Лента светодиодная PLS Pro+ COB/384-24V 3000K IP20 JazzWay	478
5024274	Блок питания для светодиодной ленты 320Вт 13.3А 24В IP67 BSPS JazzWay	134



230 В Питание от сети напряжением 220 В



120° Угол светораспределения



Класс защиты I от поражения электрическим током. Обеспечивается как основной изоляцией, так и присоединением доступных для прикосновения токопроводящих частей светильника к защитному (заземленному) проводу стационарной однофазной трехпроводной или трехфазной пятипроводной питающей сети.



Класс защиты II от поражения электрическим током. Обеспечивается двойной или усиленной изоляцией. Светильник не имеет устройства защитного заземления. Питание светильника осуществляется двухпроводной однофазной сетью.



LED Светодиод (Light-Emitting Diode)



IPx Степень защиты электрооборудования от проникновения твёрдых предметов и воды в соответствии с международным стандартом IEC 60529 (DIN 40050, ГОСТ 14254-96).

Таблица степеней защиты от воздействия окружающей среды IP (Ingress Protection)

Защита от воздействия твердых образований		Защита от воздействия воды	
Первая цифра IP	Вид защиты	Вторая цифра IP	Вид защиты
0	Защиты нет	0	Защиты нет
1	Защита от твердых тел размером >50 мм	1	Защита от капель конденсата, капающих вертикально
2	Защита от твердых тел размером >12,5 мм	2	Защита от капель, падающих под углом 15°
3	Защита от твердых тел размером >2,5 мм	3	Защита от капель, падающих под углом 60°
4	Защита от твердых тел размером >1,0 мм	4	Защита от брызг, падающих под любым углом
5	Частичная защита от пыли	5	Защита от струй, падающих под любым углом
6	Полная защита от пыли	6	Защита от динамического воздействия потоков воды (морская вода)
		7	Защита от попадания воды при погружении на определенную глубину и время
		8	Защита от попадания воды при неограниченном погружении на определенную глубину



УХЛ4 Климатическое исполнение (по ГОСТ 15150-69)

Климатическая зона		Категории размещения	
У	Для районов с умеренным климатом	1	На открытом воздухе
ХЛ	Для районов с холодным климатом	2	Под навесом или в помещении, где условия такие же, как на открытом воздухе, за исключением солнечной радиации, атмосферных осадков
УХЛ	Для районов с умеренным и холодным климатом	3	В закрытом помещении без искусственного регулирования климатических условий
		4	В закрытом помещении с искусственным регулированием климатических условий (вентиляция, отопление)
		5	В помещениях с повышенной влажностью, без искусственного регулирования климатических условий



EAC Единый знак обращения на территории Таможенного союза

## ОБРАТНАЯ СВЯЗЬ



Уважаемые Партнёры JAZZWAY! Здесь вы можете оставить свои комментарии и рекомендации по форме и содержанию данного каталога, указать на ошибки и неточности, а также, поблагодарить его авторов.